



FESTOOL

Souhrnný katalog 2022

Nářadí pro nejnáročnější



**Veškeré naše novinky
najdete na str. 2 až 5**

Milé zákaznice a milí zákazníci firmy Festool,

vítejte u nového Hlavního katalogu Festool 2022!
Máte v ruce celý svět výrobků a služeb Festool.

Znáte už velké množství našich nových akumulátorových výrobků? Přesně na míru pro vaši práci zabodují s naprostou stejnou velkou silou a výdrží jako jejich sourozenci napájení ze sítě. A díky naší záruce all-inklusive jsou první 3 roky kompletně zabezpečené – prostě typický Festool.

A to nejlepší: V roce 2022 bude nyní bezprašný dokonce i celý akumulátorový systém Festool: kompaktní vysavače CT MINI a MIDI jsou nyní i bezkabelové. Přesvědčí díky osvědčené sací síle a integrované technologii Bluetooth®. Maximálně mobilní zejména díky praktické možnosti zavěšení přes rameno je náš vysavač ve formátu Systaineru CTC SYS.

Perfektně k němu pasují naše akumulátorová kapovací pila KAPEX KSC 60 a nová akumulátorová ponorná pila TSC 55 K. Optimálně uzpůsobené pro naše akumulátorové vysavače a s maximální přesností a akumulátorovým výkonem. Další akumulátorové výrobky najdete od strany 10.

Přeji vám hezkou zábavu při prohlížení a objevování.
Vaše

Barbara Austel
spolumajitelka firmy

01	Akumulátorová řešení Nářadí, akumulátory, nabíječky	010
02	Řezání a oscilace Přímočaré pily, ponorné a ruční okružní pily, kapovací pily, polostacionární pily, stolní pila TKS s technologií SawStop-AIM, oscilační nářadí, (včetně akumulátorových variant)	030
03	Broušení a kartáčování Elektrické a akumulátorové brusky, hranové brusky, vibrační brusky RUTSCHER, pneumatické brusky, bruska PLANEX	090
04	Brusivo Brusivo pro nářadí a pro ruční broušení	126
05	Leštění Leštička	140
06	Odsávání Mobilní vysavače, mobilní vysavače AUTOCLEAN, speciální a bezpečnostní vysavače, (včetně akumulátorových variant)	148
07	Vrtání a šroubování Akumulátorový (přiklepový) vrtací šroubovák, akumulátorové vrtací kladivo, akumulátorový rázový utahovák, akumulátorový sádrokartonářský šroubovák	184
08	Frézování Horní frézky, hranové frézky	206
09	Spojování – spojovací systém DOMINO Frézky na kolíkové otvory DOMINO	242
10	Hoblování Elektrické hoblíky	252
11	Olepování hran Olepovačka hran CONTURO	258
12	Míchání Míchadla, míchadlo DUO	266
13	Příprava podkladu Sanační brusky, sanační frézky	276
14	Řezání a dělení Akumulátorové úhlové brusky, diamantové dělicí systémy (včetně akumulátorových variant)	284
15	Osvětlení Pracovní svítilny, stavební světlo, kontrolní svítilna	294
16	Systainer Systainer ³ , organizér, SYS-Combi, SORTAINER, ToolBox, SYS-StorageBox, přepravní prostředek, oborově zaměřené Systainery	298
17	Organizace pracoviště SYS-PowerStation, přehrávač Bluetooth®, rádio, nabíječka mobilních telefonů, pracovní stoly, systémy pro udržení pořádku, obalové a přepravní systémy, vodící lišty	310
18	Obchod pro fanoušky	334



Akumulátorový kompaktní vysavač CTC MINI/MIDI

Akumulátorové kompaktní vysavače jsou perfektně uzpůsobené pro akumulátorové nářadí Festool. Ať se jedná o řezání, broušení, nebo vrtání mimo dílnu – vysavače na montáže perfektně pasují do systému Festool 18 V. Práce s akumulátorovým nářadím je tak bezprašná. Další výhoda: pohodlné a rychlé automatické spuštění přes **Bluetooth®** pomocí akumulátoru nebo dálkového ovládání.

>> Strana 156



Akumulátorový vysavač ve formátu Systaineru CTC SYS

Vždy při ruce, bez kabelu. Zvenku Systainer, uvnitř akumulátorový vysavač. CTC SYS poskytuje maximální mobilitu a nezávislost při minimální hmotnosti – perfektní pro přepravu a zavěšení přes rameno. Představuje tak vhodného pomocníka při servisních a drobných pracích. Umožňuje bezprašnou práci bez síťové zásuvky pro třídy prachu M a L.

>> Strana 154

Novinky Festool 2022.



Akumulátorový (příklepový) vrtací šroubovák TPC 18/4, TDC 18/4

Výkonný. Mnohostranný. Se 4 stupni pro každé použití. S nejlepší koncepcí spínače, který jste kdy ovládali. Díky četným nástavcům a kombinaci s perfektně sladěným příslušenstvím představuje QUADRIVE nejmnohostrannější vrtací šroubovák v této třídě. A nebezpečné zkroutení zápěstí při zpětném rázu? Naše inteligentní funkce KickbackStop minimalizuje riziko, že to zajde tak daleko.

>> Strana 188

Akumulátorová ponorná pila TSC 55 K

Zpětný ráz je nejčastější příčina těžkých poranění při práci s ponornými pilami. Proto inteligentní funkce KickbackStop zastaví pilový kotouč nové akumulátorové ponorné pily rychleji než mrknutím oka. Přesné řezy se podaří dvakrát rychleji a zároveň s delší výdrží akumulátoru. Nová generace pilových kotoučů zabezpečuje perfektní kvalitu řezu.

>> Strana 48



Ponorná pila TS 55 F

Miliony pil nelžou: ponorná pila přesvědčí díky absolutně přesným řezům, maximálnímu výkonu a extrémní životnosti. Obvyklá spolehlivost zůstává – nová je doposud nebyvalá rychlost práce: TS 55 F nyní řeže až dvakrát rychleji. Nová generace pilových kotoučů zaručuje perfektní kvalitu řezu při maximálním řezném výkonu.

>> Strana 48

**Prolistujte a objevte
další zajímavé novinky**

Akumulátorová kapovací pila KAPEX KSC 60

Akumulátorová pila KAPEX KSC 60 umožňuje neprekonateľne presné kapovacie rezy – a to pri mimoriadne rozmanitom použití díky úhlu úkosu až 60 stupňů a úhlu sklonu až 47 stupňů. Téměř nekonečnou výdrž zabezpečuje bezuhlíkový motor EC-TEC v kombinaci se systémem dvou akumulátorů – což při všech běžných použití stačí na celý pracovní den.

>> Strana 60



SYS-PowerStation

Nebylo by to velmi praktické? Mít cestovní zásuvku a tím proud vždy a všude po ruce? Přesně to umožňuje naše nová SYS-PowerStation: díky zcela inovativní technologii budete nezávislí na klasických zdrojích energie: trvale napájí s 3 680 wattů a krátkodobě s až 11 000 wattů veškeré síťové nářadí konstantně bez poklesu výkonu!

>> Strana 312





Horní frézka OF 1010 R

Extrémně mnohostranná. Extrémně přesná. Extrémně šikovná: Horní frézka OF 1010 R představuje dokonalé nářadí na jemné frézování. Díky oboustranné aretaci sloupků je horní frézka mimořádně tuhá a zabezpečuje absolutně přesné výsledky. Frézování profilů, drážek, polodrážek a čepů – OF 1010 R přesvědčí velkým množstvím možností použití.

>> Strana 208



Vodící lišta s lepicími podložkami FS/2 KP

Nová vodící lišta FS/2-KP umožňuje rovné a přesné řezy i na stěně. Lze ji bezpečně upevnit pomocí lepicích podložek, takže neskouzne. Samovyrovňovací spojka umožňuje rovné spojování vodících lišt. Úhlový doraz lze jednoduše nasadit na vodící lištu a umožňuje přesné nastavení úhlu od -60 do $+60$ stupňů.

>> Strana 322



Nabíječka mobilních telefonů PHC 18

Konec s vybitými akumulátory chytrých telefonů: Jako chytrý adaptér změní nabíječka telefonů PHC 18 každý 18V akumulátor Festool na powerbanku (kromě akumulátoru 3,1 Ah Ergo). Abyste byli kdykoli k zastížení, nabíjí nabíječka telefonů PHC 18 až tři chytré telefony současně – jak pomocí vlastního nabíjecího kabelu mobilního telefonu, tak indukčně.

>> Strana 327



Soupravy pro napájení

Doplňuje akumulátorové verze Basic Festool nebo zabezpečuje ještě delší chod akumulátorového nářadí v dílně či na stavbě: Systainer pro napájení se hodí pro veškeré akumulátorové nářadí Festool a pro celý systém Systainerů. Dostupný v mnoha variantách, se dvěma nebo čtyřmi akumulátory (4,0 Ah, 5,2 Ah nebo 8,0 Ah) – a dále jako prázdný Systainer s vložkou pro nabíječky a akumulátory podle vašeho výběru.

>> Strana 29

Festool Connected. Jednoduše chytré řemeslo.

V dílně, na stavbě nebo doma: S Festool Connected vám nabízíme inteligentní výrobky a chytré aplikace, které vám poskytnou optimální pomoc v každé pracovní situaci. S tímto perfektním rozšířením systému Festool si zachováte zcela jednoduše digitální přehled o vašich výrobcích s Bluetooth® i servisních službách, můžete si je jednoduše nakonfigurovat podle individuálních požadavků nebo získáte rychlou pomoc k speciálnímu případu použití.



Rychlé rozšíření systému Festool

Naše chytré aplikace jsou přesně přizpůsobené pro inteligentní nářadí Festool a mnohonásobně rozšiřují jeho funkce. S tímto perfektním doplněním vašeho systému Festool budete optimálně vybaveni na každý případ použití.

Vhodné řešení k dispozici dvacet čtyři hodin denně

Podpora v každé pracovní situaci: Spontánní objednávka u specializovaného prodejce, perfektní rady k použití od odborníků Festool nebo patřičné upozornění, pokud by vašemu nářadí něco chybělo – chytré aplikace Festool vám pomůžou. Bez komplikací a zcela zdarma.

Perfektní ovládání. Jednoduše praktické

Ať se jedná o správu údajů vašich výrobků a přehled služeb, nebo o individuální nastavení vašeho nářadí: S chytrými aplikacemi Festool máte osobní konfiguraci svého nářadí na dosah jedním kliknutím.

Nyní propojit



Pro více informací k Festool Connected, k veškerému nářadí, které můžete propojit, a aplikacím Festool: Jednoduše načtete QR kód nebo si zobrazte webovou stránku:
www.festool.cz/connected



Pro zabezpečení práce bez přerušení se vysavač přihlásí, pokud mu něco chybí: V aplikaci Work pak formou push notifikace obdržíte přímo na chytrém telefonu vhodnou radu.

Více ke kompaktním vysavačům na straně 152

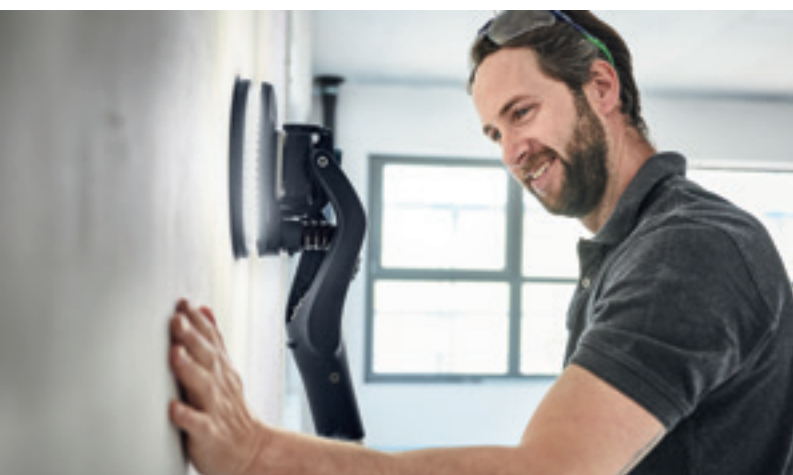

Pro dosažení optimálních povrchů s bruskou PLANEX LHS 2 225: individuální nastavení LED světelného kroužku v aplikaci Work.

Více k PLANEX na straně 116

Ideální pro leváky: jednoduchá změna přepínače chodu vlevo/vpravo pomocí aplikace Work u akumulátorového (příklepového) vrtacího šroubováku QUADRIVE.

Více ke QUADRIVE na straně 188



Vždy nejaktuálnější verze: Nainstalujte si aktualizace softwaru, abyste vždy pracovali s nejnovějšími funkcemi pro vaše nářadí.

Více k akumulátorům na straně 28

Objevte všechny aplikace Festool – stáhněte si je zdarma pro Android a iOS:*



Pomocí aplikace Work nastavíte propojené nářadí Festool individuálně podle pracovních podmínek a můžete ho přihlásit k záruce all-inclusive.



Pomocí aplikace Order můžete najít nářadí Festool, vhodné příslušenství nebo spotřební materiál, vytvořit si digitální nákupní seznam a pohodlně ho poslat specializovanému prodejci.



Pomocí aplikace How-to budete mít neustále po ruce osobní videoprůvodce pro nářadí Festool.

* Aplikace Festool nejsou k dispozici ve všech zemích. Přehled zemí najdete na www.festool.cz/connected.



Služba bez kompromisů.



Haló, tady Hotline!
Váš kontakt pro všechny otázky.

Přímé spojení s firmou Festool představuje vždy nejlepší způsob, jak můžete rychle a jednoduše získat odpovědi na své otázky. Ať se jedná o poradenství, podporu, nebo opravu – vždy o vás rádi uslyšíme.

Telefon: +420 481 645 167 | E-mail: customerservice-cz@festool.com



Záruka all-inclusive*
Vaše plus z hlediska výkonu.

Po zaregistrování je vaše nové nářadí Festool první tři roky kompletně zabezpečené.

Kompletní bezplatná oprava.**

Rychle, důkladně a první tři roky zcela zdarma. Vyměníme vám dokonce i akumulátory a nabíječky a dále díly podléhající opotřebení, jako uhlíky, kuličková ložiska nebo těsnicí kroužky.

Náhrada při krádeži

V případě krádeže nářadí vám po dobu prvních třech let dodáme za nepatrnou spoluúčast zcela nové nářadí.

Záruka originálních dílů

Zaručujeme vám po dobu minimálně deseti let po skončení výroby modelu nářadí dostupnost všech náhradních dílů. A pokud bychom některý díl výjimečně neměli na skladě, obdržíte zdarma nové nářadí.



**Rychlá registrace.
Dlouhodobý profit.**

Registraci záruky all-inclusive pro nářadí Festool může během 30 dnů od nákupu provést výhradně kupující na MyFestool. Upozorňujeme, že registraci nemůže provést prodejce.

Použijte registrační formulář ve svém účtu MyFestool nebo registraci proveďte přímo v aplikaci Festool Work.

* Záruka all-inclusive platí pro veškeré nářadí Festool zaregistrované do 30 dnů od zakoupení. Platí záruční podmínky Festool, do kterých lze nahlédnout na www.festool.cz/sluzby

** „Kompletní bezplatná oprava“ se vztahuje také na akumulátory a nabíječky, ale nikoliv na další spotřební materiál, příslušenství a na demontovaná zařízení, ani na škody způsobené nesprávným použitím, použitím neoriginálních dílů a škody způsobené dlouhodobým nadměrným zatěžováním.



MyFestool

Informace jedním kliknutím.

Díky osobnímu uživatelskému účtu máte kdykoli k dispozici individuální informace a přímý kontakt na Festool. Všechno proto, abyste mohli kdykoli využívat maximum služeb.

Přihlaste se zdarma: www.festool.cz/MyFestool

- > Osobní online oblast s individuálními informacemi a exkluzivními obsahy
- > Rychlá registrace nářadí pro záruku all-inclusive
- > Přehled zaregistrovaného nářadí a záručních lhůt
- > Přehled všech záručních certifikátů
- > Zjednodušené vyhledávání příslušenství a náhradních dílů
- > Online objednání opravy a přehled oprav
- > Neomezené použití aplikace Festool Work a Order



Kompletní oprava

Vaše nářadí opravené firmou Festool.

Naši odborníci se svědomitě, rychle a s velkým know-how postarají o vaše nářadí. Protože vám nabízíme mnohem více než pouhou opravu. V rámci naší záruky all-inclusive* jsou opravy po dobu prvních tří let dokonce zdarma.

- > Generální oprava vašeho nářadí vč. údržby, kontroly a seřízení
- > Záruka šest měsíců na vyměněné náhradní díly
- > Zkušení servisní technici firmy Festool
- > Použití originálních náhradních dílů
- > Kompletní kontrola se zkouškou elektrické bezpečnosti



Jednoduše a pohodlně.
Oprava online.

Objednejte si opravu online na MyFestool a využijte krátké doby opravy, naší bezplatné přepravní služby, aktuálních zpráv o stavu a mnohého dalšího!

Naše doporučení:

S aplikací Festool Work můžete využívat všechny výhodné služby v jedné aplikaci a můžete snadno a rychle registrovat nářadí.

Pro návod na registraci prostřednictvím aplikace jednoduše načtete QR kód.

Stáhněte si nyní zdarma pro Android nebo iOS.



01 Akumulátorová řešení

NOVINKA: nyní bezprašná práce s celým akumulátorovým systémem.



Připraveni.

S akumulátorovými řešeními na míru.

NOVINKA



012 Akumulátorový vysavač



014 Akumulátorová ruční okružní pila

NOVINKA



015 Akumulátorová ponorná pila

NOVINKA



016 Akumulátorová kapovací pila KAPEX



016 Akumulátorová pila na izolační materiály



017 Akumulátorové přímočaré pily CARVEX



017 Akumulátorové oscilační nářadí VECTURO



018 Akumulátorová bruska



018 Akumulátorová hranová bruska

NOVINKA



020 Akumulátorový (příklepový) vrtací šroubovák QUADRIE



021 Akušroubovák C 18, T 18+3



021 Akumulátorový rázový utahovák



022 Akumulátorové vrtací kladivo



023 Akumulátorové sádkartónářské šroubováky DURADRIE



023 Akumulátorový vrtací šroubovák CXS, TXS



024 Akumulátorová úhlová bruska a akumulátorový dělicí systém s ručním vedením



027 Rádio na stavbu SYSROCK a akumulátorová pracovní svítidla SYSLITE

NOVINKA



028 Akumulátory, nabíječky a nabíječka mobilních telefonů

Připraveni.

Pro náš bezprašný akumulátorový systém.



Sbohem, prachu. Vítej, zdraví – i bez síťové zásuvky. Naše akumulátorové vysavače milují prach a jsou perfektně uzpůsobené pro akumulátorové nářadí Festool: Díky kompaktní konstrukci a malé hmotnosti představují perfektní pomocníky pro každodenní použití.

Akumulátorový vysavač ve formátu Systaineru **CTC SYS**

Vysavač, který si lze zavěsit přes rameno: kompaktní formát Systaineru, malá hmotnost, nezávislý na síťové zásuvce. Představuje tak perfektního pomocníka při servisních a drobných pracích.

Technické údaje	CTC SYS
Napětí akumulátoru (V)	36
Max. objemový proud (l/min)	2.400
Max. podtlak (Pa)	18.000
Max. objem sběrné nádoby / filtračního vaku (l)	4,5/3,5
Kapacita akumulátoru (Ah)	4
Hmotnost s akumulátorem (kg)	8,8

Více informací najdete na straně 154

NOVINKA



Pohodlná přeprava, bez zbytečného chození

Pro zavěšení přes rameno. Tak si uvolníte ruce, které budete potřebovat na přenesení potřebného materiálu nebo dalšího nářadí. Díky odnímatelnému úložnému dílu na hadici je CTC SYS v případě potřeby dokonce ještě kompaktnější.

Akumulátorový mobilní vysavač CTC MINI/MIDI

Ať se jedná o řezání, broušení, nebo vrtání mimo dílnu: Naše kompaktní Festool vysavače na montáž perfektně pasují do systému Festool 18 V. Práce s akumulátorovým nářadím je tak bezprašná.

Technické údaje	CTC MINI I*	CTC MIDI I*
Napětí akumulátoru (V)	36	36
Max. objemový proud (l/min)	3.100	3.100
Max. podtlak (Pa)	19.000	19.000
Max. objem sběrné nádoby / filtračního vaku (l)	10/7,5	15/12,5
Kapacita akumulátoru (Ah)	4 / 5,2 / 8	4 / 5,2 / 8
Hmotnost s akumulátorem (kg)	13 / 13,2 / 13,8	13,2 / 13,4 / 14

Více informací najdete na straně 156

* Akumulátor 8,0 Ah Li-HighPower k dispozici od října 2022

K dispozici od
jara 2022



Integrovaná technologie Bluetooth®

Ideální souhra s akumulátorovým nářadím Festool. Pohodlné a rychle: automatické zapínání vysavače prostřednictvím akumulátoru s Bluetooth®.

Zbavujeme vysavače kabelu. Nyní bezprašně s akumulátorovým systémem.

Naše akumulátorové vysavače se blýsknou maximální sací silou díky 36V motoru se 2 akumulátory 18 V. Pro zdravou práci je lze obdržet v třídách prachu L a M. Mimořádné vymoženosti: pro zavěšení přes rameno, a tedy vysoce mobilní CTC SYS – pro bezprašnou práci při každém použití akumulátorového nářadí, CTC MINI/MIDI. Jako obvykle k sobě všechno pasuje: Celý systém je tak dokonalý.

Více informací najdete na straně 152



Připravení.

Pro suverénnější řezání.



Když se vyžadují přesné řezy, maximální výkon a izolace s přesnými rozměry, zpříjemní vám život při řezání mobilní akumulátorová řešení Festool.

Akumulátorová ruční okružní pila HKC 55

Díky vyváženému rozložení hmotnosti a kapovací liště FSK s dorazovým systémem představuje akumulátorová okružní pila HKC 55 mobilní řešení pro přesné řezání v každé poloze.



Technické údaje	HKC 55
Napětí akumulátoru (V)	18
Volnoběžné otáčky (min ⁻¹)	4.500
Průměr pilového kotouče (mm)	160
Rozsah úhlu (°)	0 – 50
Hloubka řezu 0°, 90° (mm)	0 – 55
Hloubka řezu při 45°/50° (mm)	42/38
Kapacita akumulátoru (Ah)	5,2
Hmotnost s akumulátorem (kg)	4,1

Více informací najdete na straně 54



Koncentrovaný výkon

Kombinace 18V lithium-iontového akumulátoru AIRSTREAM a bezkartáčového motoru EC-TEC s integrovaným řízením zabezpečuje imponující řezný výkon. Nezávisle na síťové zásuvce a kabelu.

Akumulátorová ponorná pila TSC 55 K

Nejlepší akumulátorová ponorná pila ještě bezpečnější:
Jedinečná funkce KickbackStop chrání nejen obrobek,
ale zároveň také minimalizuje nebezpečí poranění.

Technické údaje	TSC 55 K
Napětí akumulátoru (V)	18/36
Volnoběžné otáčky (min ⁻¹)	2.650 – 3.800/5.200
Průměr pilového kotouče (mm)	160
Rozsah úhlu (°)	-1 – 47
Hloubka řezu (mm)	0 – 55
Hloubka řezu při 45° (mm)	43
Kapacita akumulátoru (Ah)	5,2
Hmotnost 1x 18 V / 2x 18 V (kg)	4,6/5,3

Více informací najdete na straně 48

NOVINKA



Mimořádná síla

Díky naší nové generaci pilových kotoučů a koncentrované síle naší akumulátorové ponorné pily budete v budoucnosti pracovat dvakrát rychleji a zároveň s delší výdrží akumulátoru. Maximální řezný výkon se přitom snoubí s perfektní kvalitou řezu.

Připraveni. Nepřekonatelná dvojice.

Ryzí šroubovací síla se 4 stupni a náš mistrovský kousek mezi pilami – oboje úžasné nové akumulátorové nářadí Festool vám usnadní každodenní práci.

Více informací ke QUADRIVE najdete na straně 188



Konec s nebezpečnými zpětnými rázy.

Firma Festool rozšířila nový QUADRIVE a novou generaci akumulátorových ponorných pil TSC 55 K o inteligentní funkci KickbackStop. Rychleji než mrknutím oka rozpozná senzor zablokování nástroje a během zlomku sekundy zastaví motor. Nebezpečí poranění se snižuje na minimum.



Akumulátorová kapovací pila KAPEX KSC 60

Akumulátorová kapovací pila KAPEX KSC 60 umožňuje vysoce přesné kapovací řezy – a zároveň se vyznačuje mimořádně rozmanitým použitím. Téměř nekonečnou výdrž zabezpečuje bezuhlíkový motor EC-TEC v kombinaci se systémem dvou akumulátorů.

Technické údaje	KSC 60
Napětí akumulátoru (V)	18/36
Volnoběžné otáčky (min ⁻¹)	1.300 – 1.800/3.500
Průměr pilového kotouče (mm)	216
Úhel úkosu (°)	60/60
Úhel sklonu (°)	47/46
Hloubka řezu 90°/90° (mm)	305 x 60
Kapacita akumulátoru (Ah)	5,2
Hmotnost 1x 18 V / 2x 18 V (kg)	17,1/18,5

Více informací najdete na straně 60

NOVINKA



Mnohostranné

Oboustranný úhel úkosu až 60 stupňů a oboustranný úhel sklonu až 47 stupňů.

Akumulátorová pila na izolační materiály ISC 240

Díky hmotnosti pouze 2,4 kg a hloubce řezu až 350 mm představuje akumulátorová pila na izolační materiály ISC 240 první volbu pro řezání izolačních materiálů bez námahy.



Technické údaje	ISC 240
Napětí akumulátoru (V)	18
Počet zdvihů (min ⁻¹)	3.000
Hloubka řezu (mm)	240
Délka zdvihu (mm)	26
Ø přípojky pro odsávání prachu (mm)	27
Kapacita akumulátoru (Ah)	4
Hmotnost s akumulátorem (kg)	2,4

Více informací najdete na straně 84



Rychle a flexibilně

Perfektně přizpůsobené řezací soupravy umožňují rychlé, čisté a přesné řezy v pružných izolačních materiálech z minerálních a přírodních vláken a PUR izolačních deskách.

Akumulátorové přímočaré pily

CARVEX PSC 420

CARVEX PSBC 420

Když záleží na perfektní manipulaci u každého zaoblení, přesvědčí akumulátorové přímočaré pily maximálním řezným výkonem a ideálním řezáním křivek. Buď s ergonomickou hlaviceovou rukojetí Softgrip, nebo se šikovnou obloukovou rukojetí.

Technické údaje	PSC 420	PSBC 420
Napětí akumulátoru (V)	18	18
Počet zdvihů (min ⁻¹)	1.500 – 3.800	1.000 – 3.800
Stupňovitá regulace kyvného zdvihu	4	4
Hloubka řezu ve dřevě (mm)	120	120
Hloubka řezu – ocel (měkká) (mm)	10	10
Kapacita akumulátoru (Ah)	4	4
Hmotnost s akumulátorem (kg)	2,3	2,3

Více informací najdete na straně 32



Perfektní spojení síly a flexibility

S 3 800 zdvihy za minutu přitom energeticky efektivní, bezuhlíkový motor EC-TEC zabezpečuje neustále výkonné a rychlé řezání.

Akumulátorové oscilační nářadí

VECTURO OSC 18

Díky upínání nástroje StarlockMax a důmyslnému příslušenství pro nasazení a odsávání představuje VECTURO OSC 18 inteligentní systémové řešení pro nejvyšší nároky na výkon, komfort a přesnost při bezprašném řezání, dělení a škrábání.



Technické údaje	OSC 18
Napětí akumulátoru (V)	18
Vibrace (min ⁻¹)	10.000 – 19.500
Úhel kmitu	2 x 2°
Upínání nástrojů	StarlockMax
Kapacita akumulátoru (Ah)	4
Hmotnost s akumulátorem (kg)	1,8

Více informací najdete na straně 86



Důmyslné řešení

Volitelné systémové příslušenství umožňuje přesně vedené zanořovací řezy a bezprašné řezání – i při práci nad hlavou.

Připravení.

Pro příjemnější práci při broušení.



Perfektní ergonomie patří k nejdůležitějším běžným vlastnostem nejen při řezání, vrtání a šroubování, aby vám nářadí smysluplně pomáhalo při každodenním použití. Stejně jako všechna akumulátorová řešení Festool se i naše brusky vyznačují ergonomickým provedením – a zabezpečují ničím neomezený pohyb a mobilitu.

Akumulátorová excentrická bruska Akumulátorová hranová bruska **ETSC 125** **ES-ETSC 125**

Broušení ve všech polohách, při kterém šetříte síly, umožňuje kompaktní akumulátorová excentrická bruska ETSC 125 s ergonomickou konstrukcí a hmotností pouze 1,4 kg. Lze obdržet také jako akumulátorovou hranovou brusku – ušetříte až 50 % svého cenného času ve srovnání s prací s brusným špalkem.



Technické údaje	ETSC 125	ES-ETSC 125
Napětí akumulátoru (V)	18	18
Počet otáček – excentrický pohyb (min ⁻¹)	6.000 – 10.000	6.000 – 10.000
Brusný zdvih (mm)	2	2
Vyměnitelný brusný talíř Ø (mm)	125	125
Nastavení úhlu (°)	–	43 – 92
Výška hrany (mm)	–	5 – 60
Kapacita akumulátoru (Ah)	3,1	3,1
Hmotnost s akumulátorem (kg)	1,4	2,2

Více informací najdete na straně 100, 108



Naprostá akumulátorová mobilita bez hadice a kabelu

S hranovou bruskou budete bez námahy brousit jak malé, tak velké obrobky, úzké i široké hrany (5 – 60 mm), šikmé plochy (43 – 92°) a kontury vnějších zaoblení (např. u kulatého jídelního stolu). Můžete pracovat až do vnitřních rohů.

Akumulátorová vibrační bruska RTSC 400

S mimořádně kompaktní a nízkou konstrukcí a úzkým 18V akumulátorem Ergo správná volba pro malé a úzké plochy.



Technické údaje	RTSC 400
Napětí akumulátoru (V)	18
Volnoběžné otáčky (min ⁻¹)	6.000 – 10.000
Brusný zdvih (mm)	2
Vyměnitelná brusná deska (mm)	80 x 130
Kapacita akumulátoru (Ah)	3,1
Hmotnost s akumulátorem (kg)	1,4

Více informací najdete na straně 110



Jedinečné: s akumulátorem nebo kabelem

Pro všechny druhy použití, které vyžadují ještě delší dobu chodu, lze Bluetooth® akumulátor 18 V Ergo vyměnit za síťový adaptér „plug it“ (součástí sady a dostupný jako příslušenství). A už vznikne v kombinaci s kabelem „plug it“ síťové nářadí s neomezenou dobou chodu – ideální v kombinaci s mobilním vysavačem Festool.

Akumulátorová delta bruska DTSC 400

Perfektní na rohy a hrany. Akumulátorová delta bruska DTSC s trojúhelníkovou brusnou deskou umožňuje ty nejlepší výsledky broušení i na úzkých místech. A 18V akumulátor Ergo s Bluetooth® v kombinaci s bezuhlíkovým motorem EC-TEC zabezpečuje stejně vysoký výkon jako při napájení ze zásuvky.



Technické údaje	DTSC 400
Napětí akumulátoru (V)	18
Volnoběžné otáčky (min ⁻¹)	6.000 – 10.000
Brusný zdvih (mm)	2
Vyměnitelná brusná deska (mm)	100 x 150
Kapacita akumulátoru (Ah)	3,1
Hmotnost s akumulátorem (kg)	1,4

Více informací najdete na straně 112



Méně dokončovacích prací

PROTECTOR pro šetrné broušení podél okenních skel, rámu a výplní.

Připraveni.

Pro větší klid při vrtání a šroubování.



Rychlé vrtání, výkonné šroubování nebo obojí v rychlém sledu: v programu Festool najdete řešení na míru. Chytré detaily, jako rychlovýměnný systém CENTROTEC a nástavce FastFix, vám pomůžou v každé poloze.

Akumulátorové (příklepové) vrtací šroubováky

QUADRIVE TDC 18/4

QUADRIVE TPC 18/4

Robustní čtyřstupňová kovová převodovka v QUADRIVE přesvědčí mimořádnou silou a vysokými otáčkami. Nezáleží na tom, zda jde o dřevo, kov, nebo díky zapínatelnému axiálnímu příklepu i zdivo: TPC 18/4 splňuje náročné požadavky. Jako TDC 18/4 lze tento výkonný akušroubovák obdržet také bez příklepu.

Technické údaje	TDC 18/4	TPC 18/4
Napětí akumulátoru (V)	18	18
Volnoběžné otáčky 1./2. rychlost (min ⁻¹)	0 – 500/0 – 800	0 – 500/0 – 800
Volnoběžné otáčky 3./4. stupeň (min ⁻¹)	0 – 2.350/0 – 3.600	0 – 2.350/0 – 3.600
Max. krouticí moment dřevo/ocel (Nm)	50/75	50/75
Průměr vrtání dřevo/ocel (mm)	70/13	70/13
Průměr vrtání do zdiva (pálená cihla) (mm)	–	10
Kapacita akumulátoru (Ah)	4/5,2	4/5,2
Hmotnost s akumulátorem (kg)	1,9/2	1,9/2

Více informací najdete na straně 188

NOVINKA



Větší bezpečnost a nepřekonatelně rozmanité použití.

Elektronická funkce KickbackStop brání nebezpečnému zkroucení zápěstí. Díky mnoha nástavcům se z QUADRIVE stane nejmnohostrannější (příklepový) vrtací šroubovák – v této třídě nedostižný.

Akumulátorový vrtací šroubovák

C 18

T 18+3

Díky plně elektronickému nastavení krouticího momentu, rychlovýměnnému systému CENTROTEC a dále úhlovému nastavci, excentrickému nastavci a hloubkovému dorazu představují akušroubováky C 18 a T 18+3 řešení pro rychlý postup práce při veškerém vrtání a šroubování.

Technické údaje	C 18	T 18+3
Napětí akumulátoru (V)	18	18
Volnoběžné otáčky 1./2. rychlost (min ⁻¹)	0 – 450/0 – 1.500	0 – 450/0 – 1.500
Max. krouticí moment dřevo/ocel (Nm)	27/45	35/50
Průměr vrtání dřevo/ocel (mm)	40/13	45/13
Nastavení krouticího momentu 1./2. rychlost (Nm)	0,8 – 8/0,5 – 6	0,8 – 8/0,5 – 6
Kapacita akumulátoru (Ah)	4	4
Hmotnost s akumulátorem (kg)	1,7	1,7

Více informací najdete na straně 187



Přesvědčivá flexibilita

Rychlé přecházení mezi různými použitými díky rozhraní FastFix.

Akumulátorový rázový utahovák

TID 18

TID 18 přesvědčí díky maximálně robustnímu příklepovému mechanismu s enormně dlouhou životností. Navíc TID 18 s 1/4" upínáním nástrojů točí výhradně šroubem – a nikoli zápěstím: Zabezpečuje to tangenciální příklepový mechanismus bez unavujícího zpětného rázu.

Technické údaje	TID 18
Napětí akumulátoru (V)	18
Volnoběžné otáčky 1./2./3. stupeň (min ⁻¹)	0 – 1.200/ 0 – 2.000/0 – 3.200
Max. počet příklepů (min ⁻¹)	4.500
Max. krouticí moment (Nm)	180
Upínání nástrojů	1/4"
Kapacita akumulátoru (Ah)	4
Hmotnost s akumulátorem (kg)	1,5

Více informací najdete na straně 194



Bez nutnosti údržby

Perfektní souhra bezuhlíkového motoru EC TEC nejnovější generace a akumulátoru zabezpečuje maximální výdrž při velkém výkonu.

Akumulátorové vrtací kladivo BHC 18

S tlumením vibrací a hmotností pouze 2,5 kg představuje akumulátorové vrtací kladivo BHC 18 řešení pro maximální komfort při vrtání.

Pro bezprašnou, komfortní práci s hubicí na prach při vrtání spustí akumulátory s Bluetooth® automaticky vysavač.



Technické údaje	BHC 18
Napětí akumulátoru (V)	18
Max. počet přiklepů (min ⁻¹)	4.895
Max. průměr vrtáků v betonu (mm)	18
Energie jednotlivého úderu (J)	1,8
Upínání nástrojů	SDS-Plus
Kapacita akumulátoru (Ah)	4
Hmotnost s akumulátorem (kg)	2,5

Více informací najdete na straně 196



Silák

Nepřekonatelný poměr hmotnosti a výkonu díky kombinaci motoru EC-TEC a konstrukce C.

Akumulátor Li-HighPower Compact: Plný výkon při malé hmotnosti.

Pro práci bez únavy jsme u akumulátoru Li-HighPower Compact ušetřili na hmotnosti, nikoli ale na výkonu: díky technologii článků Li-HighPower je dostatečně výkonný pro jakékoli použití. S hmotností méně než 600 gramů je zároveň o 20 % lehčí a o 50 % kompaktnější než standardní akumulátor 5,2 Ah.

Absolutní spolehlivost

Díky akumulátorovým článkům odolným vůči vysokému proudu mají akumulátory Li-HighPower Compact mimořádně dlouhou životnost. A jsou samozřejmě kompletně zajištěné díky rozsáhlým servisním službám Festool SERVICE.



Včetně komfortu

O vaše zdraví se postará varianta akumulátoru Li-HighPower s Bluetooth® a při zapnutí nářadí automaticky spustí spárovaný mobilní vysavač.



Akumulátorový stavební šroubovák DURADRIVE DWC 18

Díky své konstrukci a výměně za zásobník bez použití nástroje představuje akumulátorový sádrokartonářský šroubovák DWC 18 první volbu pro rychlé a přesné šroubování jednou rukou. Elektronická automatika pro šroubování přitom zabezpečuje při šroubování přesnou hloubku.

Technické údaje	DWC 18-2500	DWC 18-4500
Napětí akumulátoru (V)	18	18
Volnoběžné otáčky (min ⁻¹)	0 – 2.500	0 – 4.500
Maximální použitelná délka šroubů (mm)	55	55
Max. krouticí moment dřevo/ocel (Nm)	7/18	5/14
Kapacita akumulátoru (Ah)	4	4
Hmotnost s hloubkovým dorazem (kg)	1,8	1,8

Více informací najdete na straně 198



Rychlý postup práce díky zásobníku

Se zásobníkem máte jednu ruku zcela volnou, například pro přidržování sádrokartonových desek nebo pro práci na stropě. Zásobník lze bez použití nástroje během několika sekund rozebrat a díky tomu rychle a jednoduše vyčistit.

Akumulátorový vrtací šroubovák CXS TXS

10,8V akušroubováky XS s ergonomickým tvarem C a klasickým tvarem T přesvědčí nízkou hmotností pouze 0,9 kg. Jako skuteční siláci umožňují jednoduché a rychlé šroubování a vrtání bez ústupků ohledně síly nebo výkonu.

Technické údaje	CXS	TXS
Napětí akumulátoru (V)	10,8	10,8
Volnoběžné otáčky 1./2. rychlost (min ⁻¹)	0 – 430/0 – 1.300	0 – 430/0 – 1.300
Max. krouticí moment dřevo/ocel (Nm)	10/16	10/16
Průměr vrtání dřevo/ocel (mm)	12/8	12/8
Nastavení krouticího momentu 1./2. rychlost (Nm)	0,3 – 3,4	0,3 – 3,4
Kapacita akumulátoru (Ah)	2,6	2,6
Hmotnost s akumulátorem (kg)	0,9	0,9

Více informací najdete na straně 186



Extrémně mnohostranné

Rychlé střídání vrtání a šroubování zabezpečují rychlovýmenný systém CENTROTEC a nástavce FastFix.

Připraveni.

Pro absolutní spolehlivost při dělení a broušení.



S balíčkem pro kompletně bezstarostnou práci ohledně robustnosti, odolnosti vůči prachu a ideálního odsávacího výkonu usnadňují úhlové a dělicí brusky i dělení nejtvrdších materiálů.

Akumulátorové úhlové brusky AGC 18

Výkonná akumulátorová úhlová bruska AGC 18 je odolná vůči prachu a vyznačuje se dlouhou životností díky zapouzdřenému, bezuhlíkovému motoru EC-TEC a chráněné elektronice.



Technické údaje	AGC 18
Napětí akumulátoru (V)	18
Volnoběžné otáčky (min ⁻¹)	4.500 – 8.500
Ø kotouče (mm)	125
Závit na vřetenu/příruba	M14
Kapacita akumulátoru (Ah)	5,2
Hmotnost s akumulátorem (kg)	2,7

Více informací najdete na straně 286



Práce přizpůsobená druhu materiálu

Plynule regulovatelné otáčky od 4 500 do 8 500 ot/min zabezpečují řezání a broušení přizpůsobené druhu materiálu.

Akumulátorový diamantový dělicí systém

DSC-AGC 18 FH

Pro zdravou práci odvádí kryt odsávání více než 95 % prachu přímo do mobilního vysavače – ideální pro dělení minerálních materiálů ve vnitřním prostoru s minimální prašností. Akumulátor s Bluetooth® přitom spustí spárovaný mobilní vysavač automaticky.



Technické údaje	DSC-AGC 18 FH
Napětí akumulátoru (V)	18
Volnoběžné otáčky (min ⁻¹)	4.500 – 8.500
Ø kotouče (mm)	125
Hloubka řezu (mm)	27
Ø přípojky pro odsávání prachu (mm)	36/27
Závit na vřetenu/příruba	M14
Kapacita akumulátoru (Ah)	5,2
Hmotnost s akumulátorem (kg)	3,2

Více informací najdete na straně 288



Přesné řezy v ruce

Důmyslný kryt umožňuje volný výhled na místo řezu – pro jednoduchou orientaci podle nárysu. Navíc lze kryt jednoduše otevřít pro práci blízko okraje.

Jedinečné: kompletní bezplatná oprava. I pro akumulátory.

Rychle, důkladně a první tři roky zcela zdarma. Náš opravárenský servis extra třídy. V rámci záruky all-inclusive vám zdarma vyměníme i akumulátory a nabíječky. To znamená opravu se stoprocentně nulovými náklady.*

Více informací najdete na straně 8



* Záruka all-inclusive platí pro veškeré nářadí Festool zaregistrované do 30 dnů od zakoupení. Platí záruční podmínky Festool, do kterých lze nahlédnout na www.festool.cz/sluzby. „Kompletní bezplatná oprava“ se vztahuje také na akumulátory a nabíječky, ale nikoliv na další spotřební materiál, příslušenství a na demontovaná zařízení, ani na škody způsobené nesprávným použitím, použitím neoriginálních dílů a škody způsobené dlouhodobým nadměrným zatěžováním.

Připravení.

Pro více světla, vydatný zvuk a dostatečný výkon.



Ke každodenní práci s výrobky Festool patří – kromě vhodného nářadí – také správné pracovní prostředí. Protože prostě jednodušeji se pracuje s perfektním osvětlením, jedinečným zvukem a dostatkem energie pro chytré telefony.

Akumulátorová svítidla SYSLITE KAL II

Šikovná svítidla KAL II je po ruce kdykoli, když je potřeba posvítit si v temných rozích. Se silnými, energeticky účinnými a vysoce výkonnými LED, kompaktní konstrukcí a malou hmotností představuje oblíbeného pomocníka. Lze používat všechny běžné akumulátory Festool.



Technické údaje	KAL II
Hodnota světelného toku 1./2. stupeň (lm)	310/769
Osvětlovací prostředky (W)	18
Doba svícení (interní akumulátor) 1./2. stupeň (min)	290/120
Provoz se zásuvnými akumulátory Festool (V)	10,8 – 18
Rozměr závitu pro stativ (")	1/4
Hmotnost (bez akumulátoru) (kg)	0,7

Více informací najdete na straně 296

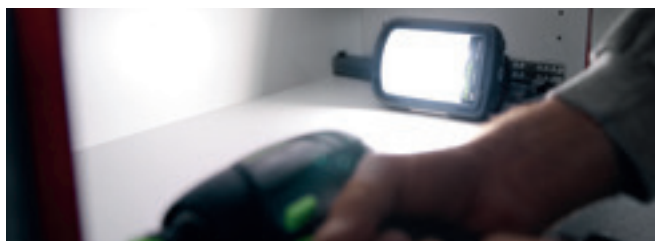

Jako stvořená na stavbu

Kryt SYSLITE KAL II je vyrobený z pevného tlakového odlitku hliníku odolného proti nárazům. Velké držadlo je tepelně izolované kvůli ochraně uživatele i svítidla.

Rádío na stavbu SYSROCK BR 10 DAB+

Robustní, kompaktní, výkonné: Rádío na stavbu SYSROCK se vejde na každý okenní parapet a spojuje kompaktní rozměry s malou hmotností a jedinečným zvukem. A díky DAB+ patří rušení frekvence minulosti.



Technické údaje	BR 10 DAB+
Provoz se zásuvnými akumulátory Festool (V)	18
Příjem rádia	FM / DAB+
Reproduktor (W)	10
Počet paměťových míst	2 x 4
USB výstup	5V/1,2A
Hmotnost (kg)	0,7

Více informací najdete na straně 314



Pro poslech hudby a telefonování

Díky rozhraní Bluetooth® lze SYSROCK spojit s chytrým telefonem – perfektní pro poslouchání vlastní hudby nebo přijímání telefonních hovorů.

Nabíječka telefonů PHC 18

Jako chytrý adaptér změní nabíječka telefonů PHC 18 každý 18V akumulátor Festool na powerbanku (kromě akumulátoru 3,1 Ah Ergo). Dokáže napájet až tři chytré telefony – jak pomocí vlastního nabíjecího kabelu mobilního telefonu, tak indukčně.

Technické údaje	PHC 18
USB výstup kompatibilní s typem A	5 V / 2,4 A / 12 W
USB výstup kompatibilní s typem C	5 V / 2,4 A / 12 W
Indukční nabíjení kompatibilní s Qi-BPP/PPDE	5 W / 9 W

Více informací najdete na straně 327

NOVINKA



Energie až pro tři chytré telefony současně

Dva USB výstupy (typ A a typ C) a indukční nabíjecí plocha umožňují současné nabíjení až tří chytrých telefonů.

Připravení.

Pro individuální a výkonná řešení.

NOVINKA:

od října 2022 lze obdržet také jako variantu 8,0 Ah



Přehled akumulátorů	2,6 Ah XS	3,1 Ah Ergo	3,1 Ah Compact	4,0 Ah Li-HighPower Compact
Napětí akumulátoru	10,8 Volt	18 V	18 V	18 V
AIRSTREAM				•
Vhodné nabíječky	MXC	TCL 6 TCL 6 DUO SCA 8	TCL 6 TCL 6 DUO SCA 8	TCL 6 TCL 6 DUO SCA 8
Užitek	Speciálně vyvinuté pro TXS a CXS malý, lehký, kompaktní.	Speciálně vyvinuté pro akumulátorové jednoruční brusky ETSC 125, DTSC 400, RTSC 400 výkonné a vytrvalé.	Velmi lehký a tedy ideální pro vrtání a šroubování specialista na ergonomickou práci.	nový kompaktní: plný výkon při malé hmotnosti dostatečná síla pro každou práci o 20% lehčí a o 50% kompaktnější než standardní akumulátor 5,2 Ah
Ideální oblast použití	Lehké šroubování při montážních činnostech s absolutním zaměřením na ergonomii a malou hmotnost.	Broušení bez přerušování s RTSC 400, DTSC 400 nebo ETSC 125 díky delší době chodu akumulátorů, než je doba nabíjení.	Ideální pro lehké montážní práce s potřebou malého výkonu a zaměřením na malou hmotnost: např. lehké šroubování s akušroubováky, jako T 18, C 18, DWC 18 atd.	Pro všechny činnosti a 18V nářadí – když jsou stěžejní malé rozměry a nízká hmotnost. Například pro veškeré vrtání a šroubování s C 18, T 18, DWC 18, TPC 18 / TDC 18, BHC 18, TID 18, ale také při použití s přímočarými pilami PSC / PSBC 420 atd.
Hmotnost	0,20 kg	0,40 kg	0,40 kg	0,60 kg
Varianta Bluetooth®		•		•
Obj. číslo	500184	202497	201789	205034
Cena v Kč*	1.729,00 2.092,09	2.496,00 3.020,16	1.953,00 2.363,13	2.660,00 3.218,60

NOVINKA

	Nabíječka MXC	Rychlonabíječka TCL 6	Rychlonabíječka SCA 8	Rychlonabíječka TCL 6 DUO
AIRSTREAM			•	•
Max. nabíjecí proud	2,8 A	6,0 A	8,0 A	2x 6,0 A
Užitek	speciálně vyvinuté pro akumulátor 2,6 Ah (10,8 V) (CXS a TXS)	LED ukazatel pro zobrazení zbývajících doby nabíjení a stavu nabití pro všechny 18V akumulátory Festool (včetně akumulátoru Ergo).		
Hmotnost	0,50 kg	0,80 kg	1,10 kg	1,5 kg
Obj. číslo	497495	201135	200178	577017
Cena v Kč*	1.543,00 1.867,03	1.546,00 1.870,66	2.389,00 2.890,69	3.086,00 3.734,06



5,2 Ah	6,2 Ah
18 V	18 V
•	•
TCL 6 TCL 6 DUO SCA 8 (s AIRSTREAM)	TCL 6 TCL 6 DUO SCA 8 (s AIRSTREAM)
Silný všeučmel pro všechny druhy použití.	Nejvýkonnější: pro řezání a náročné vrtání a šroubování.
Pro všechny činnosti a 18V nářadí – se zaměřením na výkon a výdrž. Například pro vytrvalou práci s AGC 18, HKC 55, TSC 55 a dále pro mimořádně náročné vrtání a šroubování s TPC 18 / TDC 18.	Pro činnosti, při kterých záleží na síle a mimořádné výdrži – například pro velmi dlouhou dobu chodu ve spojení s ponornou nebo ruční okružní pilou TSC 55 / HKC 55 nebo akumulátorovou úhlovou bruskou AGC 18. Lze obdržet výhradně jako příslušenství.
0,70 kg	0,70 kg
•	•
202479	201797
3.203,00 3.875,63	4.017,00 4.860,57



Bezprašná práce snadná věc.

S akumulátorem s Bluetooth® se při zapnutí akumulátorového nářadí automaticky spustí i mobilní vysavač. Všechny 18V akumulátory jsou dostupné s technologií Bluetooth® – a u mnoha akumulátorových nářadí jsou již součástí dodávky. Navíc s aplikací Festool Work získáte kdykoli další informace o stavu nabití, stavu, posledním kontaktu.



Jedinečné: kompletní bezplatná oprava** – i pro akumulátory.

Rychle, důkladně a první tři roky zcela zdarma. Náš opravárenský servis extra třídy. V rámci záruky all-inclusive*** bezplatně vyměníme dokonce i typické díly podléhající opotřebením, jako uhlíky, kuličková ložiska nebo těsnící kroužky. To znamená opravu se stoprocentně nulovými náklady. A to nejlepší: tento slib platí také pro akumulátory a nabíječky.**

** „Kompletní bezplatná oprava“ se vztahuje také na akumulátory a nabíječky, ale nikoliv na další spotřební materiál, příslušenství a na demontovaná zařízení, ani na škody způsobené nesprávným použitím, použitím neoriginálních dílů a škody způsobené dlouhodobým nadměrným zatěžováním.

*** Záruka all-inclusive platí pro veškeré nářadí Festool zaregistrované do 30 dnů od zakoupení. Platí záruční podmínky Festool, do kterých lze nahlédnout na www.festool.cz/sluzby

NOVINKA



NOVINKA



NOVINKA



Soupravy pro napájení 4,0 Ah Li-HighPower Compact		Soupravy pro napájení 5,2 Ah		SYS3 M 187 ENG 18V
Systainer SYS3 M 187 s 1 rychlonabíječkou TCL 6 DUO a		Systainer SYS3 M 187 s 1 rychlonabíječkou TCL 6 DUO a		Prázdný Systainer s vložkou: Poskytuje místo pro čtyři akumulátory a dvě nabíječky.
2× akumulátor 4,0 Ah Li-HighPower Compact	4× akumulátor 4,0 Ah Li-HighPower Compact	2× akumulátor 5,2 Ah	4× akumulátor 5,2 Ah	
Energie. Dobře uložené: Dva nebo čtyři akumulátory. Jedna nabíječka. V Systaineru ³ . Jako ideální doplnění k variantám Festool Basic nebo jako další akumulátory do dílny a na stavbu. Lze obdržet s akumulátory 5,2 Ah nebo s akumulátory 4,0 Ah Li-HighPower Compact. Díky rychlonabíječce TCL 6 DUO znovu rychle připravené k použití.				Mimořádně flexibilní: individuální osazení. Maximální energie s akumulátory 5,2 Ah, minimální hmotnost s akumulátory Compact nebo perfektní kombinace obojího: Chytrá vložka je perfektně vhodná pro všechny akumulátory a nabíječky Festool.
577109	577104	577075	577136 (od jara 2022)	577133
6.916,00 8.368,36	11.279,00 13.647,59	7.794,00 9.430,74	13.061,00 15.803,81	1.894,00 2.291,74

* Nezávazné cenové doporučení výrobce. Ceny prodejce se mohou lišit.

Bez daně z přidané hodnoty. | Včetně daně z přidané hodnoty.

Hodnoty vibrací a emisí najdete v návodech k obsluze na www.festool.cz/vibration.

02 Řezání a oscilace





032 Přímočaré pily
CARVEX



034 Přímočaré pily
TRION

NOVINKA



048 Ponorné pily



054 Ruční okružní pily



059 Vodicí systémy

NOVINKA



060 Kapovací pily
KAPEX



066 Pokosová pila na lišty
SYMMETRIC



068 Stolní okružní pila



072 Stolní pily
PRECISIO



082 Tesařské řetězové pily



084 Akumulátorová pila na
izolační materiály



086 Akumulátorové oscilační nářadí
VECTURO

Lehká. Šikovní. Nepřekonatelná v křivkách – s akumulátorem Li-HighPower Compact.

Přímočaré pily CARVEX.

S pilou CARVEX budete pracovat pohodlně v jakékoli poloze. A rychle: s 3 800 zdvihy za minutu pro nedostižnou průtažnou sílu pomocí motoru EC-TEC a nepřekonatelné řezání křivek. A lze ji přizpůsobit každé pracovní situaci. To zabezpečuje mnohostranné příslušenství, jako je úhlový stůl, kružítko, vodící lišta a různé pracovní desky.



Přímočaré pily **CARVEX PS 420** **CARVEX PSB 420**

Máte na výběr: CARVEX PS 420 se vede pomocí ergonomické hlavicevé rukojeti, zatímco CARVEX PSB 420 má šikvou obloukovou rukojeť. Rozhodněte se podle toho, čemu dáváte přednost – bez rozdílu v síle, komfortu a ergonomii.

Akumulátorové přímočaré pily **CARVEX PSC 420** **CARVEX PSBC 420**

Naše akumulátorové varianty: ergonomická práce bez kabelu – díky 18V akumulátoru nezávisle na síti a bez únavy ve všech oblastech použití.



Bezkartáčový motor EC-TEC





Výměna bez použití nástroje

Práce přizpůsobená druhu materiálu se vyplatí. Výsledky jsou přesnější a pilové nástroje vydrží výrazně déle. Proto se systém Festool i zde vyznačuje krátkými časy přípravy: díky výměně pilového nástroje jednou rukou bez použití klíče. Kromě toho se i výměna stolů a pracovních desek provádí bez použití nástroje.



Optimální manipulace a ovládání

S hmotností pouze 2,3 kg, štíhlou, ergonomickou konstrukcí, protiskluzovým povrchem Softgrip a vypínačem na obou stranách (u varianty s obloukovou rukojetí navíc také uprostřed) pro práci pravou i levou rukou.



Přesné řezání podle rysky

Díky stroboskopickému světlu pilový plátek opticky působí jako nehybný, odsávání prachu a funkce ofukování u pily CARVEX navíc udržují volný výhled na náryš.

Mnohostranné použití

Zcela jednoduché, dokonce i u těch nejmenších kruhů (poloměry od 34 mm do 1,5 m) – s řezačem kruhů a vhodným pilovým plátkem, např. S 75/4 FSG.

Všechno po ruce. Příslušenství pro Systainer.

Různé pracovní desky, kružítka, úhlový stůl nebo adaptérový stůl či náhradní zábrana – se Systainerem s příslušenstvím ZH-SYS-PS budete mít po ruce vše pro veškeré práce, abyste mohli optimálně používat svou přímočarou pilu. A to čistě a kompaktně zabalené v praktickém Systaineru³.

Více informací najdete na straně 37



Naše klasika – osvědčené nářadí pro univerzální použití.

Přímočará pily TRION.

Maximálně robustní a silná. Trojitě vedení pilového plátku s paralelně nastavitelnými čelistmi z tvrdokovu zajišťuje přesné, kolmé řezy. Navíc ušetříte čas: Není nutná dodatečná práce díky jednoduché, ale účinné zábraně pro řezy bez otřepů a rychloupínacímu systému FastFix pro upínání pilových plátků bez použití nástroje.

Přímočará pila TRION PS 300

PS 300 s hlavicovou rukojetí se vyznačuje optimální manipulací, např. při ovládání jednou rukou. Ovládací prvky jsou bez přehmátnutí v dosahu v jakékoli situaci. Příznivá poloha těžiště se osvědčí v každé poloze.



Přímočará pila TRION PSB 300

PSB 300 se jako oblouková varianta PS 300 vyznačuje stejnými důmyslnými vlastnostmi. Každý si tak může zvolit takový tvar rukojeti, která mu lépe sedí v ruce. Zcela podle osobních preferencí.



Výkonné, trvale přesné

Trojité vedení pilového plátku s paralelně nastavitelnými čelistmi z tvrdokovu zajišťuje přesné, kolmé řezy. A díky jednoduchému natočení stolu se snadno podaří také pokosové řezy.



Rychlá výměna pilového plátku

Se systémem rychloupínání pilového plátku FastFix bez použití nástroje ušetříte čas – a tedy peníze. Uzávěr v provedení MIM (Metal Injection-Molding) a rychloupínací páčka z materiálu vyztuženého vlákny zabezpečují dlouhodobou spolehlivost.



Řezy bez otřepů

Bez časově náročné dodatečné práce díky jednoduchému, ale efektivnímu chrániči proti otřepům pro čisté řezy. A to dokonce i u dýhovaných povrchů. Typický Festool: přesnost v každém detailu.









Technické údaje	PS 420	PSB 420	PSC 420	PSBC 420	PS 300	PSB 300
Příkon (W)	550	550	-	-	720	720
Napětí akumulátoru (V)	-	-	18	18	-	-
Počet zdvihů (min ⁻¹)	1.500 – 3.800	1.000 – 3.800	1.500 – 3.800	1.000 – 3.800	1.000 – 2.900	1.000 – 2.900
Stupňovitá regulace kyvného zdvihu	4	4	4	4	4	4
Šikmá poloha (°)	-	-	-	-	0 – 45	0 – 45
Hloubka řezu ve dřevě (mm)	120	120	120	120	120	120
Hloubka řezu – neželezný kov (mm)	20	20	20	20	20	20
Hloubka řezu – ocel (měkká) (mm)	10	10	10	10	10	10
Kapacita akumulátoru (Ah)	-	-	4	4	-	-
Hmotnost (kg)	1,9	1,9	-	-	2,4	2,4
Hmotnost s akumulátorem (kg)	-	-	2,3	2,3	-	-

Použití

Práce nezávislá na elektrické síti	-	-	●	●	-	-
Výřezy pro dřezy a varné desky	●	●	●	●	●	●
Lícovací práce u nábytku, kuchyňských linek, budování interiérů	●	●	●	●	●	●
Řezání kruhů a zaoblení	●	●	●	●	○	○
Vyřezávání začíšťovacích lišt	●	●	●	●	●	●
Zkracování obrobků	●	●	●	●	●	●
Obloukové výřezy v trámech	●	●	●	●	●	●
Řezání zesponu	●	●	●	●	●	○

nejvhodnější ●
vhodný ○

Rozsah dodávky		Cena v Kč*	Obj. číslo
PS 420	Všechny varianty: 2 x sada pilových plátků: 1x WOOD FINE CUT S 75/2,5 a 1x WOOD UNIVERSAL S 75/4 FSG, chránič proti otřepům, Systainer SYS3 M 137		
	PS 420 EBQ-Plus	10.295,00 12.456,95	576175
	PS 420 EBQ-Set Systainer s příslušenstvím	16.860,00 20.400,60	576176
PSB 420			
	PSB 420 EBQ-Plus 2 x sada pilových plátků: 1x WOOD FINE CUT S 75/2,5 a 1x WOOD UNIVERSAL S 75/4 FSG, chránič proti otřepům, Systainer SYS3 M 137	10.295,00 12.456,95	576186
PSC 420	Všechny varianty: 2 x sada pilových plátků: 1x WOOD FINE CUT S 75/2,5 a 1x WOOD UNIVERSAL S 75/4 FSG, chránič proti otřepům, Systainer SYS3 M 187		
	PSC 420 EB-Basic bez akumulátoru, bez nabíječky	9.177,00 11.104,17	576521
	PSC 420 HPC 4,0 EBI-Plus akumulátor BP 18 Li 4,0 HPC-ASI, rychlonabíječka TCL 6	13.380,00 16.189,80	576525
	PSC 420 HPC 4,0 EBI-Set akumulátor BP 18 Li 4,0 HPC-ASI, rychlonabíječka TCL 6, Systainer s příslušenstvím	19.945,00 24.133,45	576523
PSBC 420	Všechny varianty: 2 x sada pilových plátků: 1x WOOD FINE CUT S 75/2,5 a 1x WOOD UNIVERSAL S 75/4 FSG, chránič proti otřepům, Systainer SYS3 M 187		
	PSBC 420 EB-Basic bez akumulátoru, bez nabíječky	9.177,00 11.104,17	576530
	PSBC 420 HPC 4,0 EBI-Plus akumulátor BP 18 Li 4,0 HPC-ASI, rychlonabíječka TCL 6	13.380,00 16.189,80	576532
PS 300			
	PS 300 EQ-Plus 2 x sada pilových plátků: 1x WOOD FINE CUT S 75/2,5 a 1x WOOD UNIVERSAL S 75/4 FSG, chránič proti otřepům, Systainer SYS3 M 137	8.300,00 10.043,00	576041
PSB 300			
	PSB 300 EQ-Plus 2 x sada pilových plátků: 1x WOOD FINE CUT S 75/2,5 a 1x WOOD UNIVERSAL S 75/4 FSG, chránič proti otřepům, Systainer SYS3 M 137	8.300,00 10.043,00	576047

Naše doporučení: Aplikace Festool Order.

Stáhnout zdarma

Pomocí aplikace Order můžete najít nářadí Festool, vhodné příslušenství nebo spotřební materiál, vytvořit si digitální nákupní seznam a pohodlně ho poslat specializovanému prodejci. Funkce Oblíbených umožňuje nekomplikované opakované objednávání uloženého příslušenství nebo spotřebního materiálu. Můžete pohodlně i na cestách spravovat své objednávky, máte o nich neustále přehled a vaše každodenní práce je ještě lépe zorganizovaná.



Více informací najdete na straně 6

Příslušenství	Cena v Kč*	Obj. číslo
 Úhlový stůl WT-PS 420 pro PS(C) 400/420, PSB(C) 400/420, pro úhlové řezy od +45° do -45°, plynulé nastavení úhlu	3.272,00 3.959,12	496134
 adaptérový stůl ADT-PS 420 pro PS(C) 400/420, PSB(C) 400/420, pro použití PS na vodící liště, pro montáž do kompaktního modulového systému CMS, ve spojení s kružítkem KS-PS 400	413,00 499,73	497303
Kružítka Všechny varianty: pro PS(C) 400/420, PSB(C) 400/420, Ø kruhu od 120 mm do 3 m		
 KS-PS 420 ve spojení s adaptérovým stolem ADT-PS 400	1.368,00 1.655,28	497304
 KS-PS 420 Set včetně adaptérového stolu ADT-PS 420	1.780,00 2.153,80	497443
Pracovní deska Všechny varianty: pro PS(C) 400/420, PSB(C) 400/420		
 LAS-PS 420 plastová univerzální deska pro dřevo a materiály podobné dřevu	290,00 350,90	497297
 LAS-Soft-PS 420 deska s noky pro optimální kluznost, pro dřevo a materiály podobné dřevu	290,00 350,90	497298
 LAS-HGW-PS 420 deska z tvrzené tkaniny s dlouhou životností pro dřevo a materiály podobné dřevu	434,00 525,14	497299
 LAS-St-PS 420 pro všechny kovové materiály	434,00 525,14	497300
 LAS-STF-PS 420 pro choulostivé povrchy	434,00 525,14	497301
 Náhradní plst' EF-LAS-STF-PS 420 pro PS(C) 400/420, PSB(C) 400/420, 5x náhradní plst' pro pracovní desku StickFix LAS-STF-PS 420	256,00 309,76	497444
 Systainer s příslušenstvím ZH-SYS-PS 420 pro PS(C) 400/420, PSB(C) 400/420, 5 x chránič proti otřepům, pracovní deska měkká, pracovní deska tvrdá, pracovní deska ocel, pracovní deska StickFix, úhlový stůl, adaptérový stůl, kružítko, plst' StickFix, Systainer SYS3 M 112	6.565,00 7.943,65	576789
 Vodící doraz FS-PS/PSB 300 pro PS 200, PS 300, PSB 300, PS 2, pro použití přímočarých pil s vodícím systémem FS a FS/2	407,00 492,47	490031
 Paralelní doraz PA-PS/PSB 300 pro PS 300, PSB 300, PS200, PS2, max. šířka obrobku 200 mm	743,00 899,03	490119
 Kružítko KS-PS/PSB 300 pro PS 300, PSB 300, PS200, PS2, průměr kruhu 130 – 720 mm	743,00 899,03	490118
Chránič proti otřepům Všechny varianty: pro PS 300, PSB 300, PS(C) 400/420, PSB(C) 400/420, zabraňuje vytrhávání okraje na hraně řezu		
 SP-PS/PSB 300/5 obsah balení 5 kusů	184,00 222,64	490120
 SP-PS/PSB 300/20 obsah balení 20 kusů	341,00 412,61	490121
 Akumulátorová a nabíjecí technologie viz strana 28		

* Nezávazné cenové doporučení výrobce. Ceny prodejce se mohou lišit.
Bez daně z přidané hodnoty. | Včetně daně z přidané hodnoty.

Nová mnohostrannost pro perfektní řezy.

Ať se jedná o rychlost u přímých řezů, nebo přesnost v úzkých křivkách. Do dřeva, plastu, stavebních materiálů nebo kovu. S rozšířenými, nebo broušenými zuby, velkou, nebo malou roztečí zubů, z nástrojové oceli HCS, nebo osazené tvrdokovem. Ať už chcete řezat cokoli – v novém sortimentu pilových plátek Festool najdete ihned ten správný – jediným pohledem na optimalizovaný přehled použití.

WOOD

Dřevo

Pro vynikající výsledky zpracování dřeva s použitím kvalitní nástrojové oceli HCS.

PLASTICS

Plasty

Dimenzovaný speciálně na velmi dobré výsledky řezání u téměř všech druhů plastu.

METAL

Kov

Zvlněný základní tvar z bimetalu HCS – ideální pro práci s kovem, např. hliníkem a ocelí.

BUILDING MATERIALS

Stavební materiály

Osazení tvrdokovem pro maximální životnost i u abrazivních materiálů.

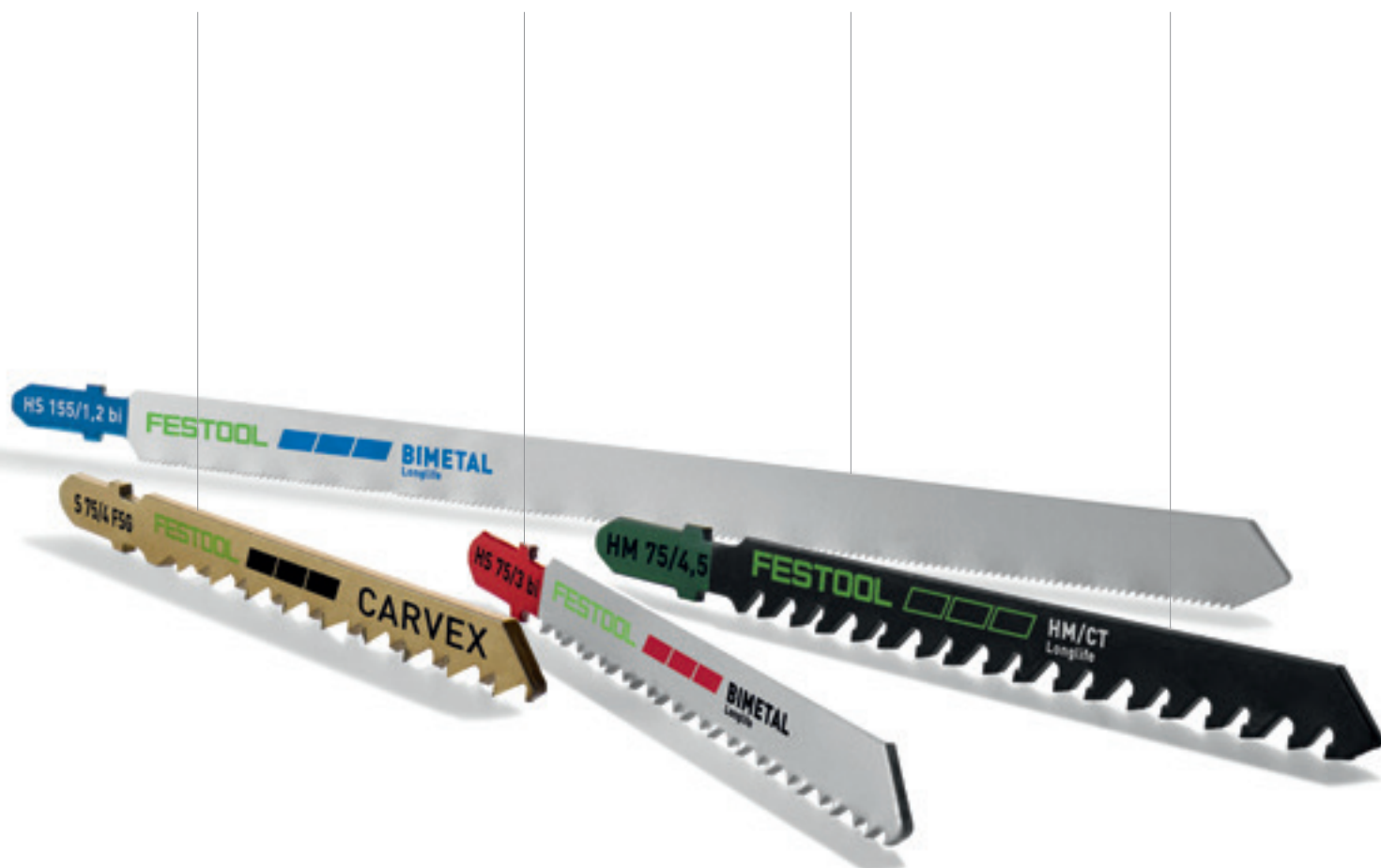

Tipy pro správné nastavení přímočaré pily podle použití.

Regulace otáček

Vysoké otáčky na stupně 4–6 jsou optimální pro řezání měkkých materiálů, kterým nevadí vysoké teploty, jako je např. dřevo. Stupně s nízkými otáčkami 1–3 doporučujeme u plastů, které jsou choulostivé vůči vysokým teplotám, např. na akrylátové sklo nebo PET, aby se zabránilo mazání, a dále u kovů a stavebních materiálů, aby se minimalizovalo opotřebení pilových plátek, resp. snížila prašnost.

Nastavení kyvného zdvihu

Čím vyšší je kyvný zdvih, tím rychleji a s menší námahou řeže přímočará pila materiál, ovšem většinou s velkými otřepů. Menší, resp. vypnutý kyvný zdvih zabezpečuje přesné řezy bez otřepů při nižší pracovní rychlosti, a je tedy optimální pro přesné přizpůsobování a křivkové řezy.



Materiál	Pilový plátek, pilový kotouč	Použití	Doporučené otáčky	Doporučený kyvný zdvih
WOOD	Basic	Pro rychlé řezy ve dřevě bez nároku na vysokou přesnost.	4-6	
	Universal	Univerzální nástroj pro pravouhlé řezy důkladně pokrývá všechna relevantní použití při řezání dřeva. Optimální i v kombinaci s vodící lištou Festool.	4-6	
	Straight Cut	Pro pravouhlé, velmi přesné řezy díky extrémně ostrému japonskému ozubení – vlákna se nejprve zahřejí a potom čistě oddělí.	4-6	Min. pro vysokou přesnost Max. pro vysokou rychlost
	Curves	Ideální pro křivky – možnost i extrémně malých poloměrů.	4-6	
	Fine Cut	Pro přesně řezané povrchy bez otřepů.	4-6	
PLASTICS	Solid Materials	Na náročné materiály, jako plný plastový materiál nebo plasty vyztužené vlákny.	1-3	
	Profile	Na plastové profily, akrylátové sklo (např. Plexiglas®) a měkké plasty.	1-3	Vypnutý
	Laminate	Na laminát a melaminové desky (např. Trespa®).	1-3	
METAL	Steel/Stainless Steel	Pro práci s hliníkem, neželeznými kovy a ocelí.	1-3	
	Sandwich Materials	Na sendvičové materiály.	1-3	Vypnutý
BUILDING MATERIALS	Abrasive Materials	Na dřevotřískové a vláknité desky se sádrovým a cementovým pojivem.	1-3	
	Ceramics	Pro práci s cihlami a keramikou.	1-3	Min. pro vysokou přesnost Max. pro vysokou rychlost
	Insulation	Na měkké izolační materiály, karton a polystyren.	1-3	

02 Řezání a oscilace

Rozteč zubů, broušení a materiál



Rozšířené zuby pro rychlý řez



kónicky broušené plátky pro čistý řez



Nástrojová ocel HCS: standardní kvalita na všechny dřevěné materiály



HS bimetal: odolný vůči působení vysokých teplot a opotřebení

Výkonové parametry



Tvrdkov: odolný vůči působení vysokých teplot a opotřebení















Natvrdo pájené kousky tvrdkovu, jemné



Hrubý nebo jemný pilový plátek. Empirické pravidlo: nejméně tři zuby v jednom záběru



Zvlněný plátek, frézované zuby

Basic		Přímé řezy	Křivkové řezy	pravouhelné řezy	Čisté řezy bez otřepů	Délka ozubení	Dělení zubů
	S 75/4/5	○	○			75 mm	4 mm
	S 75/4/25	○	○			75 mm	4 mm
	S 75/4/100	○	○			75 mm	4 mm
	S 105/4/5	○	○			105 mm	4 mm
Univerzální							
	S 75/4 FSG/5	○	○	●		75 mm	4 mm
	S 75/4 FSG/20	○	○	●		75 mm	4 mm
	S 105/4 FSG/5	○	○	●		105 mm	4 mm
	S 105/4 FSG/20	○	○	●		105 mm	4 mm
	S 145/4 FSG/5	○	○	●		145 mm	4 mm
Straight Cut							
	S 75/2,8/5	●		●	○	75 mm	2,8 mm
	S 75/2,8/20	●		●	○	75 mm	2,8 mm
	S 105/2,8/5	●		●	○	105 mm	2,8 mm
	S 105/2,8/20	●		●	○	105 mm	2,8 mm
	S 145/2,8/5	●		●	○	145 mm	2,8 mm
Curves							
	S 75/1,4 K/5		○		○	75 mm	1,4 mm
	S 75/4 K/5		●			75 mm	4 mm
	S 75/4 K/20		●			75 mm	4 mm
Fine Cut							
	S 75/2,5/5	●			●	75 mm	2,5 mm
	S 75/2,5/25	●			●	75 mm	2,5 mm
	S 75/2,5 R/5	●			●	75 mm	2,5 mm

[nesouměrné ozubení]

	Max. tloušťka obrobku	Obsah balení	Cena v Kč*	Obj. číslo	Masivní dřevo	Dřevotřískové desky / latovky ze surové překližky	Dřevotřískové desky s povrchovou úpravou, dýhované latovky	Melaminové desky (Trespa®, Resopal®), laminát	HPL	EPOXY	Plasty vyztužené vlákny, GFK	měkké plasty, PVC	Plněné plasty, akrylátové sklo (Plexiglas®)	Plastové profily, akrylátové sklo (Plexiklo®)
	30 mm	5 Kusů	264,00 319,44	204305	●	●	●							
	30 mm	25 Kusů	1.019,00 1.232,99	204306	●	●	●							
	30 mm	100 Kusů	3.554,00 4.300,34	204346	●	●	●							
	60 mm	5 Kusů	418,00 505,78	204315	●	●	●							
	30 mm	5 Kusů	570,00 689,70	204316	●	●	●							
	30 mm	20 Kusů	1.913,00 2.314,73	204317	●	●	●							
	60 mm	5 Kusů	756,00 914,76	204327	●	●	●							
	60 mm	20 Kusů	2.456,00 2.971,76	204332	●	●	●							
	100 mm	5 Kusů	878,00 1.062,38	204335	●	●	●							
	30 mm	5 Kusů	469,00 567,49	204260	●	●	●							
	30 mm	20 Kusů	1.581,00 1.913,01	204261	●	●	●							
	60 mm	5 Kusů	631,00 763,51	204262	●	●	●							
	60 mm	20 Kusů	2.083,00 2.520,43	204263	●	●	●							
	100 mm	5 Kusů	735,00 889,35	204264	●	●	●							
	10 mm	5 Kusů	333,00 402,93	204267	●	●	●							
	30 mm	5 Kusů	354,00 428,34	204265	●	●	●							
	30 mm	20 Kusů	1.184,00 1.432,64	204266	●	●	●							
	30 mm	5 kusů	376,00 454,96	204256	●	○	●					○	○	
	30 mm	25 kusů	1.527,00 1.847,67	204257	●	○	●					○	○	
	30 mm	5 kusů	381,00 461,01	204259	●	○	●					○	○	

nejvhodnější ●
vhodný ○

* Nezávazné cenové doporučení výrobce. Ceny prodejce se mohou lišit.
Bez daně z přidané hodnoty. | Včetně daně z přidané hodnoty.

02 Řezání a oscilace

Rozteč zubů, broušení a materiál



Rozšířené zuby pro rychlý řez



kónicky broušené plátky pro čistý řez



Nástrojová ocel HCS: standardní kvalita na všechny dřevěné materiály



HS bimetal: odolný vůči působení vysokých teplot a opotřebení

Výkonové parametry



Tvrdkov: odolný vůči působení vysokých teplot a opotřebení



Natvrdo pájené kousky tvrdkovu, jemné



Hrubý nebo jemný pilový plátek. Empirické pravidlo: nejméně tři zuby v jednom záběru



Zvlněný plátek, frézované zuby

	Solid Materials		Přímé řezy	Křivkové řezy	pravoúhlé řezy	Čisté řezy bez otřepů	Délka ozubení	Dělení zubů
PLASTICS	 HS 75/3 BI/5		○	○			75 mm	3 mm
	Profile							
	 S 75/1,5/5		○	○			75 mm	1,5 mm
	Laminate							
	 HM 90/3,3		●				90 mm	3,3 mm
METAL	Ocel / nerezová ocel							
	 HS 75/1,2 BI/5		●				75 mm	1,2 mm
	 HS 75/1,2 BI/20		●				75 mm	1,2 mm
	 HS 105/1 BI/5		●				105 mm	1 mm
	Sandwich Materials							
	 HS 155/1,2 BI/5		●				155 mm	1,2 mm
BUILDING MATERIALS	ABRASIVE MATERIALS							
	 HM 75/4,5		○	●			75 mm	4,5 mm
	Ceramics							
	 R 54 G Riff		○	○				54 mm
	Insulation							
	 S 155/W/3		○	○				155 mm
	Sortiment pilových plátek Wood							
	 STS-Sort/25 W							75 mm
								
								
								
								

Obsah:

5 x Wood Basic: S 75/4
 5 x Wood Universal S 75/4 FSG
 5 x Wood Straight Cut S 75/2,8
 5 x Wood Curves S 75/4 K
 5 x Wood Fine Cut S 75/2,5

	Max. tloušťka obrobku	Obsah balení	Cena v Kč*	Obj. číslo	HPL	Melaminové desky (Trespa®, Resopal®), laminát	EPOXY	Plasty vyztužené vlákny, GFK	Plastics	měkké plasty, PVC	Plně plasty, akrylátové sklo (Plexiglas®)	Plastové profily, akrylátové sklo (Plexisklo®)	AL	Hliník, kompozitní hliníkové desky	Neželezné kovy, barevné kovy	FE	Železo, ocel	Vícevrstvé desky	NIROSTA STAINLESS INOX	Ušlechtilá ocel	Cihly, keramika	Vlákno cement, sádrokartonové desky	Karton, izolační materiály
	30 mm	5 Kusů	612,00 740,52	204336			○	●	●				○	○									
	30 mm	5 Kusů	376,00 454,96	204268				●			●												
	30 mm	1 Kusů	836,00 1.011,56	204269	●																	●	
	20 mm	5 Kusů	511,00 618,31	204270									●	●	●				●				
	20 mm	20 Kusů	1.724,00 2.086,04	204271									●	●	●				●				
	40 mm	5 Kusů	639,00 773,19	204272									●	●	●				●				
	110 mm	5 Kusů	812,00 982,52	204337									●	●	●			●					
	30 mm	1 Kusů	570,00 689,70	204343	●	●																●	
	8 mm	1 Kusů	253,00 306,13	204344			●								○	○					●		
	110 mm	3 Kusů	450,00 544,50	204345																			●
	30 mm	25 Kusů	1.599,00 1.934,79	204275																			

nejvhodnější ●
vhodný ○

* Nezávazné cenové doporučení výrobce. Ceny prodejce se mohou lišit.
Bez daně z přidané hodnoty. | Včetně daně z přidané hodnoty.

Pro přesné řezání.

Ponorné pily TS 55 F, TSC 55 K a TS 75.



Vysoce přesné pracovní výsledky

Ten, kdo chce dosáhnout čistých řezů bez otřepů, pracuje s vodící lištou. Ponorná pila, upevněná pomocí vodících čelistí, které lze nastavit bez použití nástroje, běží absolutně bez vůle.



Bezprašná práce

Nastavitelné odsávací hrdlo s objímkou CLEANTEC zabezpečuje spolehlivé upevnění sací hadice na nářadí. V kombinaci s mobilním vysavačem Festool jsou tak piliny odsávány přímo tam, kde vznikají. Pro čistou a zdravou práci.



Perfektní výřezy

Např. u kuchyňských pracovních desek je nutné řezy zanořením začít přesně u rýsky. Průhledný průzor přitom navíc umožňuje perfektní výhled na koncovou značku, například v rozích.

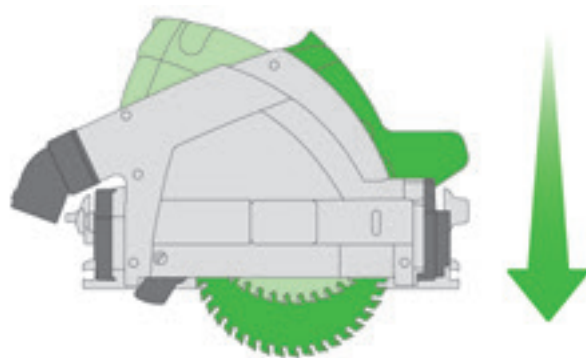

Princip fungování ponorných pil

Pilový kotouč se zanořuje do materiálu do přednastavené hloubky řezu. Po provedení řezu se celý pilový kotouč vrátí do krytu.

Pro rychlé a přesné kapovací řezy.

Ruční okružní pily HK 55, HKC 55 a HK 85.



Rychlé a úhlově přesné řezy

Zacvaknout – a hotovo: ruční okružní pily lze zcela snadno spojovat s kapovací lištou FSK. Pomocí několika pohybů tak vznikne mobilní a jednoduše použitelný kapovací systém. Díky tomu je zkracování latí a prken rychlé a jednoduché.



Všumělové pro práci se dřevem

Zkracování masivního dřeva, vazba krovů, řezání palubek, dřevěných hranolů nebo prken – s ručními okružními pilami Festool se v kombinaci s kapovací lištou, vodicí lištou, paralelním dorazem nebo s ručním vedením podaří řezání zcela bez námahy.



Princip fungování ručních okružních pil

Pilový kotouč je při řezání zafixovaný pro nastavenou hloubku řezu. Aby byl uživatel, obrobek a pilový kotouč chráněný, je zakrytý kyvným krytem.



Větší nezávislost

Pro větší mobilitu při práci se dřevem: akumulátorová ruční okružní pila s kapovací lištou FSK ukáže, co dneska dokáže pila na stavbě – i bez zásuvky a tahání kabelu.

Konec s nebezpečnými zpětnými rázy. Technologie KickbackStop.

Firma Festool rozhodujícím způsobem zdokonalila novou generaci akumulátorových ponorných pil TSC 55 K a nový QUADRIVE a přidala inteligentní funkci KickbackStop. Rychleji než mrknutím oka rozpozná senzor zablokování nástroje a během zlomku sekundy zastaví motor. Nebezpečí poranění se tím snižuje na minimum.





Výkonný a ještě bezpečnější.

Elektronická funkce KickbackStop zabraňuje nebezpečnému zkroucení zápěstí při náhlém zaseknutí nebo zablokování vrtacího šroubováku, a zajišťuje tak větší bezpečnost při práci. Snímač v elektronice nepřetržitě sleduje rychlost otáčivého pohybu a úhel přetočení. V případě zablokování nástroje se nářadí při kritických situacích vypne.

>> Strana 188



Náš mistrovský kousek.

Nyní s jedinečnou funkcí KickbackStop.

Při řezání s TSC 55 K leží snímací klín KickbackStop na vodící liště nebo na obráběném materiálu. Pokud dojde při zanoření do obrobku nebo při řezání k zpětnému rázu, snímací klín KickbackStop to rozpozná a zajistí rychlé zabrzdění. Zpětný pohyb ponorné pily směrem k uživateli se zastaví, čímž se minimalizuje riziko poranění.

>> Strana 48



Online

Pro technické odborníky

Animace k funkci KickbackStop a další informace na www.festool.cz/kickbackstop

Naše mistrovské kousky. Významně zdokonalené. Ponorné pily s hloubkou řezu 55 mm.

Milióny pil nelžou: Naše ponorné pily odjakživa přesvědčí díky absolutně přesným řezům, maximálnímu výkonu a extrémní životnosti. Obvyklá spolehlivost zůstává – nová je doposud nebyvalá rychlost práce: nyní až dvakrát rychlejší. Kromě toho nová generace pilových kotoučů zaručuje perfektní kvalitu řezu při maximálním řezném výkonu.

NOVINKA

Ponorná pila TS 55 F

Kabelová varianta. Ponorné řezy do tloušťky materiálu 55 mm s absolutní přesností, vysokou výkonností a enormní životností.

Akumulátorová ponorná pila TSC 55 K

Nejlepší akumulátorová ponorná pila ještě bezpečnější: Jedinečná funkce KickbackStop chrání nejen obrobek, ale zároveň také minimalizuje nebezpečí poranění.

NOVINKA

Bezkartáčový motor EC-TEC





Větší bezpečnost, větší komfort

Pružně uložený vodící klín vystupuje před pilovým kotoučem, zabraňuje zaseknutí a zjednodušuje opětovné nasazení do již existující spáry řezu.

Perfektní řezy pro méně dodělávek

S nasazovacím chráničem proti otřepům se v kombinaci s vodící lištou podaří řezání bez otřepů dokonce na obou stranách.



Perfektní výsledky

Pilové kotouče, které jsou perfektně přizpůsobené pro naše ponorné pily, zabezpečují v kombinaci s menší šířkou řezu, tvary zubů a zuby ze slinutého karbidu větší řezný výkon a delší životnost – zároveň s konstantně dokonalou kvalitou řezu.

Akumulátorová ponorná pila. S jedinečnou funkcí KickbackStop.

Integrovaná funkce KickbackStop zabraňuje nebezpečí poranění zpětným rázem při řezání nebo při zanoření do obrobku. Zastaví pilový kotouč TSC 55 K rychleji než mrknutím oka. Po zaregování funkce je pila bez jakékoli výměny a dalších nákladů ihned znovu připravená k použití.



Více informací k technologii KickbackStop na straně 46

Velikán s ponorem.

Ponorná pila s hloubkou řezu 75 mm.

Věrná linii. Na milimetr přesné řezy bez otřepů. S nezbytnou silou pro každý materiál, přitom lehká a snadno ovladatelná. A s motorem s trojitým uložením včetně MMC Electronic pro vynikající životnost. TS 75 přitom představuje spojení velké síly a snadné manipulace v kompaktním nářadí.



Ponorná pila TS 75

Přesné ponorné řezy do tloušťky materiálu 75 mm.



Maximální kvalita řezu

Pro vysoce kvalitní pracovní výsledky: ten, kdo chce dosáhnout čistých řezů bez otřepů, pracuje s vodící lištou. TS 75, upevněná vodícími čelistmi nastavitelnými bez použití nástroje, na ní běží absolutně bez vůle.



Bezpečné a čisté zanoření

Rozvírací klín je pružně uložený a při nasazení na obrobek se samočinně zasune do krytu. Po zanoření nářadí zajede rozvírací klín do řezu a zabraňuje sevření pilového kotouče. To znamená, že rozvírací klín je vždy na pile a trvale zajišťuje bezpečnost.









Technické údaje	TS 55 F	TSC 55 K	TS 75
Příkon (W)	1.200	–	1.600
Napětí akumulátoru (V)	–	18/36	–
Volnoběžné otáčky (min ⁻¹)	2.000 – 5.800	2.650 – 3.800/5.200	1.350 – 4.400
Průměr pilového kotouče (mm)	160	160	210
Rozsah úhlu (°)	-1 – 47	-1 – 47	0 – 47
Hloubka řezu (mm)	0 – 55	0 – 55	0 – 75
Hloubka řezu při 45° (mm)	43	43	55
Ø přípojky pro odsávání prachu (mm)	27/36	27/36	27/36
Kapacita akumulátoru (Ah)	–	5,2	–
Hmotnost (kg)	4,5	–	6,2
Hmotnost 1x 18 V / 2x 18 V (kg)	–	4,6/5,3	–













Použití

Výřezy v kuchyňských pracovních deskách	●	●	●
Přiřezávání dveří na délku	●	●	●
Přiřezávání dřevotřískových desek	●	●	●
Přiřezávání domovních dveří do 75 mm	○	○	●
Prosvětlovací výřezy pro skleněné výplně	●	●	●
Vyřezávání starých dřevěných podlah	●	●	●
Přiřezávání dýhovaných nebo plastem polaminovaných desek	●	●	●
Omitání a zkracování fošen	○	○	●

nejvhodnější ●
vhodný ○

02 Řezání a oscilace

Rozsah dodávky		Cena v Kč*	Obj. číslo
TS 55 F	Všechny varianty: pilový kotouč WOOD FINE CUT HW 160x1,8x20 WD42, chránič proti otřepům, průzor, klíč na vnitřní šestihran vel. 5, Systainer SYS3 M 337		
	TS 55 FEBQ-Plus	13.061,00 15.803,81	576703
	TS 55 FEBQ-Plus-FS vodící lišta FS 1400/2	15.580,00 18.851,80	577010
TSC 55 K	Všechny varianty: pilový kotouč WOOD FINE CUT HW 160x1,8x20 WD42, chránič proti otřepům, průzor, vak na prach, klíč na vnitřní šestihran vel. 5, Systainer SYS3 M 437		
	TSC 55 KEB-Basic bez akumulátoru, bez nabíječky	13.806,00 16.705,26	576712
	TSC 55 5,2 KEBI-Plus/XL 2 x akumulátor BP 18 Li 5,2 ASI, 2 x rychlonabíječka TCL 6	21.254,00 25.717,34	576714
	TSC 55 5,2 KEBI-Plus/XL-FS 2 x akumulátor BP 18 Li 5,2 ASI, 2 x rychlonabíječka TCL 6, vodící lišta FS 1400/2	23.773,00 28.765,33	577006
TS 75	Všechny varianty: pilový kotouč WOOD UNIVERSAL HW 210x2,4x30 W36, doraz proti zpětnému rázu FS-RSP, chránič proti otřepům, klíč na vnitřní šestihran vel. 5, Systainer SYS 5 TL		
	TS 75 EBQ-Plus	19.365,00 23.431,65	561436
	TS 75 EBQ-Plus-FS vodící lišta FS 1400/2	21.884,00 26.479,64	561512

Příslušenství	Cena v Kč*	Obj. číslo
 <p>Paralelní doraz Všechny varianty: oboustranně vedený paralelní doraz, použitelný i jako rozšíření stolu, max. šířka obrobku 100 mm</p>		
 <p>PA-TS 55 pro TS 55, TS 55 R, TS 55 F, TSC 55, TSC 55 K</p>	1.280,00 1.548,80	491469
 <p>PA-TS 75 pro TS 75</p>	1.463,00 1.770,23	492243
 <p>Kryt uzav. ABSA-TS 55 pro TS 55, TS 55 R, TS 55 F, TSC 55, TSC 55 K, použitelný i jako drážkovací doraz, kryt pro lepší odsávání prachu, šířka drážek TS 55 15 – 46 mm</p>	1.267,00 1.533,07	491750
 <p>Chránič proti otřepům Všechny varianty: použitelný s vodící lištou i bez lišty, pro řezy bez vytrhávání vpravo od pilového listu, obsah balení 5 kusů</p>		
 <p>SP-TS 55 R/5 pro TS 55 R, TS 55 F, TSC 55, TSC 55 K</p>	384,00 464,64	499011
 <p>SP-TS 55/5 pro TS 55, TS 75</p>	384,00 464,64	491473
 <p>Doraz proti zpětnému rázu FS-RSP pro TS 55, TS 55 R, TS 55 F, TSC 55, TSC 55 K, TS 75, HKC 55, HK 55, ATF 55, AP 55, AT 65, AP 65, AP 85, použitelná i jako omezení vedení, slouží jako zadní a přední zarážka na vodící liště FS/2</p>	447,00 540,87	491582
 <p>Vodící lišty viz strana 59</p>		
 <p>Akumulátorová a nabíjecí technologie viz strana 28</p>		
 <p>Vak na prach SB-TSC pro TSC 55, TSC 55 K, HKC 55, skládací pro prostorově úspornou přepravu, pro všechny dřevěné materiály, s uzavírací krytkou</p>	924,00 1.118,04	500393
 <p>Pilové kotouče do okružních pil viz strana 76</p>		

Nyní ještě lepší řezání. Se systémem.

To, co vás přesvědčí už jako samostatné zařízení, vás nadchne v systému.
Ať vodící lišta, kombinovaná úhlová jednotka, paralelní doraz, multifunkční stůl, nebo snadné připojení k odsávání. Vše do sebe pasuje a optimalizuje vaši práci.

Více informací najdete na straně 316



Mnohostrannost pro práci se dřevem – také s akumulátorem.

Ruční okružní pily s hloubkou řezu 55 mm.

Kapovací systém pro větší nezávislost spojuje přesnost a efektivitu s vysokou uživatelskou přívětivostí, optimalizovanou ergonomií a jednoduchým ovládním. Vlastnosti jako například nastavení hloubky řezu s funkcí zanoření, dálkové ovládní kyvného krytu, vodící klín a výměna pilového kotouče FastFix přitom poskytují nejlepší možné pracovní podmínky. A kapovací lišta FSK precizní řezu s přesným opakováním.

Ruční okružní pila HK 55

Kabelová varianta. Pro podélné a příčné řezy do tloušťky materiálu 55 mm. Silný motor 1 200 W s elektronikou pro regulaci výkonu zabezpečuje při řezání konstantní sílu.



Bezkartáčový motor EC-TEC

Akumulátorová ruční okružní pila HKC 55

Mobilita a nezávislost v každé poloze s bezuhlíkovým motorem EC-TEC v kombinaci s výkonným 18V lithium-iontovým akumulátorem pro maximální řezný výkon. Pro podélné a příčné řezy do tloušťky materiálu 55 mm.





Přesné opakování

Rychlé, úhlově přesné a mobilní provádění kapovacích řezů s kapovací lištou FSK.



Vodící klín pro vysokou bezpečnost

Vodící klín umožňuje nerušené řezání bez pnutí, které je tím pádem bezpečné. Protože je integrován v pružně uloženém kyvném krytu, jsou možné i bezproblémové a bezpečné ponorné řezy.



Dálkové ovládání kyvného krytu

Pro volný výhled na pilový kotouč lze kyvný ochranný kryt pomocí ovládání na přední rukojeti přesunout dozadu a tak uvolnit pilový kotouč. A ruce přitom zůstanou v bezpečné vzdálenosti od pilového kotouče.



Nárys = řez

Přesná práce také při pokosových řezech až 50°. Při řezání v kombinaci s vodící nebo kapovací lištou je nakreslená hrana i při pokosovém řezu stále shodná s řeznou hranou.

**Přesné opakování.
Kapovací lišta FSK.**

HK 55, HKC 55 a HK 85 lze hravě spojit s kapovací lištou FSK, která se dodává ve třech délkách. Obratem tak vznikne mobilní, snadno ovladatelný kapovací systém pro rychlé a úhlově přesné kapovací řezy.

Více informací najdete na straně 59

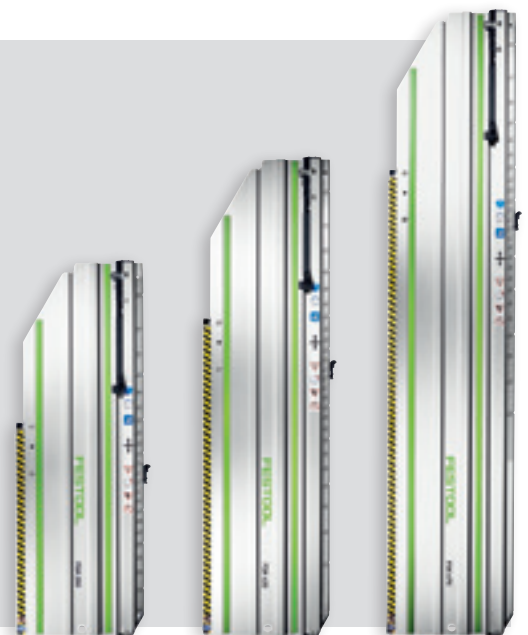

Všeuměl pro práci se dřevem.

Ruční okružní pila s hloubkou řezu 85 mm.

Nezáleží na tom, zda se jedná o přirezávání masivního dřeva, vazbu krovů, přířez palubek, dřevěných hranolů nebo prken, řezání čepů nebo přirezávání deskových materiálů všeho druhu – robustní HK 85 představuje s 1 900 W ideální kombinaci výkonu a komfortu s četnými detaily vybavení a jedinečným příslušenstvím. Díky nastavení hloubky řezu s funkcí zanoření, dálkovému ovládání kyvného krytu a vodícímu klínu je manipulace bezpečná a komfortní.



Ruční okružní pila HK 85

Silná ruční okružní pila s hloubkou řezu 85 mm.



Z ruční okružní pily je drážkovací frézka

Nasazením drážkovacího zařízení se z mnohostranné HK 85 stane drážkovací frézka pro příčné a podélné drážky, a je tedy hotový všeuměl. Pro drážky o šířce od 16–25 mm a hloubce 0–35 mm.











Nárys = řez

Přesná práce také při pokosových řezech až 60°. Při řezání v kombinaci s vodící nebo kapovací lištou je nakreslená hrana i při pokosovém řezu stále shodná s řeznou hranou.



Technické údaje	HK 55	HKC 55	HK 85
Příkon (W)	1.200	–	1.900
Napětí akumulátoru (V)	–	18	–
Volnoběžné otáčky (min ⁻¹)	2.000 – 5.400	4.500	3.500
Průměr pilového kotouče (mm)	160	160	230
Rozsah úhlu [°]	0 – 50	0 – 50	0 – 60
Hloubka řezu 0°; 90° (mm)	0 – 55	0 – 55	0 – 86
Hloubka řezu při 45°/50° (mm)	42/38	42/38	–
Hloubka řezu při 45°/60° (mm)	–	–	62/47
Ø přípojky pro odsávání prachu (mm)	27/36	27/36	27/36
Kapacita akumulátoru (Ah)	–	5,2	–
Hmotnost (kg)	4,4	–	6,8
Hmotnost s akumulátorem (kg)	–	4,1	–















Rozsah dodávky	Cena v Kč*	Obj. číslo
HK 55 Všechny varianty: pilový kotouč WOOD STANDARD HW 160x1,8x20 W18, klíč na vnitřní šestihran vel. 5, Systainer SYS3 M 337		
 HK 55 EBQ-Plus	9.975,00 12.069,75	576121
 HK 55 EBQ-Plus-FS vodící lišta FS 1400/2	12.495,00 15.118,95	576126
 HK 55 EBQ-Plus-FSK 420 kapovací lišta FSK 420	14.495,00 17.538,95	576131
HKC 55 Všechny varianty: pilový kotouč WOOD STANDARD HW 160x1,8x20 W18, klíč na vnitřní šestihran vel. 5, Systainer SYS3 M 337		
 HKC 55 EB-Basic bez akumulátoru, bez nabíječky	9.736,00 11.780,56	576163
 HKC 55 5,2 EBI-Plus-SCA 2 x akumulátor BP 18 Li 5,2 ASI, rychlonabíječka SCA 8	17.450,00 21.114,50	576165
 HKC 55 5,2 EBI-Set-FSK 420 2 x akumulátor BP 18 Li 5,2 ASI, rychlonabíječka SCA 8, kapovací lišta FSK 420	21.969,00 26.582,49	576169
HK 85 Všechny varianty: pilový kotouč WOOD STANDARD HW 230x2,5x30 W24, paralelní doraz, klíč na vnitřní šestihran vel. 5, Systainer SYS3 M 437		
 HK 85 EB-Plus	16.732,00 20.245,72	576147
 HK 85 EB-Plus-FS vodící lišta FS 1400/2	19.251,00 23.293,71	576138

* Nezávazné cenové doporučení výrobce. Ceny prodejce se mohou lišit.
Bez daně z přidané hodnoty. | Včetně daně z přidané hodnoty.
 Hodnoty vibrací a emisí najdete v návodech k obsluze na www.festool.cz/vibration.

02 Řezání a oscilace

Použití	HK 55	HKC 55	HK 85
Zkracování střešních latí	●	●	-
Přířezávání prken	●	●	○
Řezání deskových materiálů	●	●	○
Vyřezávání čepů na trámech	●	●	●
Řezání trámů	-	-	●
Ztenčování hranolů a krokví	-	-	●
Řezání sendvičových prvků	-	-	●

nejvhodnější ●
vhodný ○

Příslušenství	Cena v Kč*	Obj. číslo
Kapovací lišta Všechny varianty: pro HKC 55, HK 55, HK 85, šroubová svěrka FSZ 120		
 FSK 250 délka řezu 250 mm, rozsah úhlu -45 – +60°, hmotnost 0,98 kg	3.916,00 4.738,36	769941
 FSK 420 délka řezu 420 mm, rozsah úhlu -60 – +60°, hmotnost 1,26 kg	4.520,00 5.469,20	769942
 FSK 670 délka řezu 670 mm, rozsah úhlu -60 – +60°, hmotnost 1,63 kg	5.121,00 6.196,41	769943
Ochranný vak Všechny varianty: transportní pouzdro s ramenním popruhem		
 FSK420-BAG pro FSK 250, FSK 420	1.479,00 1.789,59	200160
 FSK670-BAG pro FSK 670	1.780,00 2.153,80	200161
 Doraz proti zpětnému rázu FS-RSP pro TS 55, TS 55 R, TS 55 F, TSC 55, TSC 55 K, TS 75, HKC 55, HK 55, ATF 55, AP 55, AP 65, AP 85, použitelná i jako omezení vedení, slouží jako zadní a přední zarážka na vodící liště FS/2	447,00 540,87	491582
Paralelní doraz		
 PA-HKC 55 pro HKC 55, HK 55, použitelný i jako rozšíření stolu, oboustranně vedený paralelní doraz	1.237,00 1.496,77	576912
 PA-HK 85 pro HK 85, použitelný i jako rozšíření stolu, oboustranně vedený paralelní doraz	1.448,00 1.752,08	576911
 PA-A-HK 85 pro HK 85, oboustranně vedený zahnutý paralelní doraz	2.352,00 2.845,92	574670
 Drážkovací zařízení VN-HK85 130X16-25 pro HK 85, pro frézování příčných a podélných drážek; hloubka frézování 0–35 mm a šířka frézování nastavitelná od 16 do 25 mm, vyměnitelné břitové destičky HW-WP 14x14x2, nastavovací drážkovací fréza Ø 130 x 16–25 mm, ochranný kryt (pevný), ochranný kryt (pohyblivý), upínací příruba, protipříruba, distanční kroužky, Systainer SYS3 M 137, Ø přípojky pro odsávání prachu 36 mm, hmotnost 0,9 kg	14.146,00 17.116,66	576803
 Výměnná břitová destička HW-WP 14x14x2/12 pro nastavovací drážkovací frézu HK 85, rozměry (D × Š × V) 14 x 14 x 2 mm, obsah balení 12 kusů	1.753,00 2.121,13	574671
 Vodící lišty viz strana 59		
 Akumulátorová a nabíjecí technologie viz strana 28		
 Vak na prach SB-TSC pro TSC 55, TSC 55 K, HKC 55, skládací pro prostorově úspornou přepravu, pro všechny dřevěné materiály, s uzavírací krytkou	924,00 1.118,04	500393
 Pilové kotouče do okružních pil viz strana 76		

Vodicí lišta FS.

Bezpečné a dokonale rovné vedení nářadí.

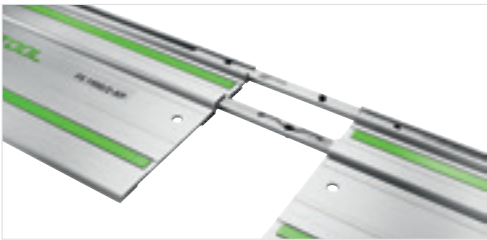

Pohodlné spojování

Samovyrovnávací spojka umožňuje rychle, pohodlně a rovně spojit vodicí lišty. Pro dlouhé přímé řezy.



Nevznikají otřepy

Gumová lišta přímo na nárysu chrání jako zábrana před vytrháváním třísek na hranách – i u úhlových řezů.



NOVINKA

Přesnost v každém úhlu

Úhlový doraz pro vodicí lištu – pro přesné a rychlé úhlové řezy. S přesným opakováním a vysokou přesností lze nastavit úhly od -60° do $+60^\circ$.

Kapovací lišta FSK.

Rychlé a úhlově přesné kapovací řezy s vedením.



Dorazový systém

Pevné příložné čepy a nastavitelný doraz umožňují přesné opakovatelné úhlové řezy od -60° do $+60^\circ$. Pro jednoduchou práci nejpoužívanější nastavení úhlů v liště zaskočí.



Rychlozávěr

Ruční okružní pily lze obratem spojit s kapovací lištou a zase je odpojit. Záleží na tom, zda chcete řezat s vedením, nebo v ruce.



Funkce zpětného pohybu

Pro nepřetržitou připravenost k použití je kapovací lišta vybavená dorazovým jezdcem a integrovanou stahovací gumou, která pily vrátí do výchozí polohy.

Přesné výsledky, mnohostranné použití a mobilita – perfektní kombinace.

Kompaktní kapovací pily KAPEX s hloubkou řezu 60 mm.

Kapovací pily KAPEX KS 60 a KSC 60 umožňují vysoce přesné kapovací řezy – a to při mimořádně rozmanitém použití díky úhlu úkosu až 60 stupňů na obě strany a úhlu sklonu až 47 stupňů na obě strany. Dvojité vodící sloupek s dvojitým uložením přitom zabezpečuje přesné, bezproblémové vedení pilového kotouče: perfektně se tak podaří každý řez, bez jakéhokoli viklání a cukání.



Kapovací pila KAPEX KS 60



Zřídka se všeho, co je na montáži zbytečné. Například každého zbytečného gramu hmotnosti. Zato přesvědčí ergonomicky umístěnými držadly, navijákem kabelu a přepravní pojistkou.

Akumulátorová kapovací pila KAPEX KSC 60

S maximálním výkonem akumulátoru: Téměř nekonečnou výdrž zabezpečuje bezuhlíkový motor EC-TEC v kombinaci se systémem dvou akumulátorů.

NOVINKA



Bezkartáčový motor EC-TEC





Maximální přesnost

Dvě kuličková ložiska: Dvojitý vodící sloupek Festool zaručuje bezpečné a plynulé vedení pilového kotouče a zajišťuje vysokou přesnost – bez jakéhokoli viklání a cukání.



Optimální výhled na nárys

LED stínové světlo přenáší stín pilového kotouče na materiál pro přesné vyznačení linie řezu.



Neomezená mobilita

S ergonomicky umístěnými držadly, navijákem kabelu a přepravní pojistkou. Navíc mimořádně kompaktní konstrukce díky zarovnaným vodícím tyčím a malá hmotnost.



Maximální výkon, téměř nekonečná výdrž

Nepoznáte rozdíl – díky kombinaci bezuhlíkového motoru EC-TEC a systému dvou akumulátorů (2x 18 V) je nová KSC 60 stejně působivě silná jako kabelová varianta a zároveň je zcela mobilní.

**Chytré příslušenství:
Šetří čas,
zabraňuje chybám.**

Úhlová jednotka pro rychlé snímání vnitřních a vnějších úhlů a poté jednoduché a přesné přenesení na pilu.

Více informací najdete na straně 65

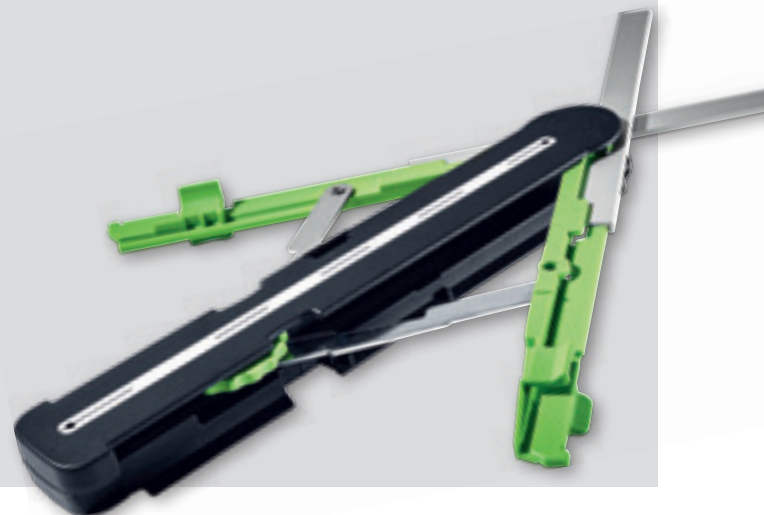

Extratřída do posledního detailu. Kapovací pila KAPEX s hloubkou řezu až 120 mm.

Kompaktní, lehké, s nepřekonatelným komfortem a nepopsatelně mnohostranné. Pro přesné výsledky v dílně nebo na montáži. S oboustrannými kuličkovými pouzdry, která hned dvakrát udržují saně na mimořádně velkých sloupcích přesně ve správném směru.



Kapovací pila KAPEX KS 120

Dvoučárový laser pro přesné vyznačení, pohodlně přístupné jemné nastavení úhlu pilového kotouče s milimetrovou přesností a integrovaná speciální kapovací poloha pro hloubku řezu max. 120 mm.



Ještě větší komfort

KS 120 je vybavená jemným nastavením úhlu řezu s milimetrovou přesností. Stejně jako všechny důležité ovládací prvky pohodlné a rychlé nastavení zepředu.



Extratřída do posledního detailu

KS 120 je vybavená dvoučárovým laserem pro přesné vyznačení řezu.



Dimenzovaný na mimořádně silné namáhání a se dvěma kuličkovými ložisky

Dvojitý vodící sloupek Festool zaručuje bezpečné a plynulé vedení pilového kotouče a zajišťuje vysokou přesnost.



Technické údaje	KS 60	KSC 60	KS 120
Příkon (W)	1.200	–	1.600
Napětí akumulátoru (V)	–	18/36	–
Volnoběžné otáčky (min ⁻¹)	1.300 – 3.500	1.300 – 1.800/3.500	1.400 – 3.400
Průměr pilového kotouče (mm)	216	216	260
Hloubka řezu 90°/90° (mm)	305 x 60	305 x 60	305 x 88
Hloubka řezu při 45°/90° (mm)	215 x 60	215 x 60	215 x 88
Zvláštní hloubka řezu 90°/90° (mm)	–	–	60 x 120
Hloubka řezu 45°/45° (vlevo) (mm)	215 x 40	215 x 40	215 x 55
Profil věnce, diagonální řez při 45°/90° (mm)	–	–	168
Úhel sklonu (°)	47/46	47/46	47/47
Úhel úkosu (°)	60/60	60/60	50/60
Ø přípojky pro odsávání prachu (mm)	27/36	27/36	27/36
Kapacita akumulátoru (Ah)	–	5,2	–
Hmotnost (kg)	17,8	–	23,1
Hmotnost 1x 18 V / 2x 18 V (kg)	–	17,1/18,5	–

Použití

Zkracování trámů a prken do tloušťky 60 mm	●	●	●
Zkracování trámů a hranolů do tloušťky 88 mm	–	–	●
Řezání desek, laminátu a lišt	●	●	●
Kapování/zkracování hliníkových a jiných neželezných profilů	●	●	●
Vyřezávání drážky se stanovenou hloubkou	●	●	●
Přířezávání soklových a stropních lišt vysokých až 120 mm	–	–	●
Přířezávání soklových lišt podle osy úhlu	○	○	○

nejvhodnější ●
vhodný ○









Ještě mobilnější s podstavcem: Hodí se pro všechny modely KAPEX.









S podvozkiem se všechny modely KAPEX nacházejí v pracovní výšce, která je šetrná k zádům, a promyšlená sklápěcí mechanika umožňuje rychlé a jednoduché sestavení. Přídavné kapovací dorazy umožňují přesnou práci s ramenem pro odstup řezu až 2,4 m.







Více informací najdete na straně 64











02 Řezání a oscilace

Rozsah dodávky	Cena v Kč*	Obj. číslo
KS 60 Všechny varianty: pilový kotouč WOOD UNIVERSAL HW 216x2,3x30 W36, šroubová svěrka FSZ 120, klíč na vnitřní šestihran vel. 6		
 KS 60 E	18.514,00 22.401,94	561683
 KS 60 E-Set LED stínové světlo, úhlová jednotka, zvýšení	21.440,00 25.942,40	561728
 KS 60 E-UG-Set/XL LED stínové světlo, úhlová jednotka, zvýšení, podvozek, kapovací doraz KA-UG-KS R/L	44.021,00 53.265,41	574789
KSC 60 Všechny varianty: pilový kotouč WOOD UNIVERSAL HW 216x2,3x30 W36, šroubová svěrka FSZ 120, LED stínové světlo, úhlová jednotka, zvýšení, vak na prach, klíč na vnitřní šestihran vel. 6		
 KSC 60 EB-Basic	22.610,00 27.358,10	576847
 KSC 60 EB 5,2 I-Plus souprava pro napájení SYS 18V 2x5,2/TCL 6 DUO	30.404,00 36.788,84	577174
 KSC 60 EB 5,2 I-UG-Set souprava pro napájení SYS 18V 2x5,2/TCL 6 DUO, podvozek, kapovací doraz KA-UG-KS R/L	52.988,00 64.115,48	577178
KS 120 Všechny varianty: pilový kotouč WOOD UNIVERSAL HW 260x2,5x30 W60, úhlová jednotka, svěrka obrobku, klíč na vnitřní šestihran vel. 6		
 KS 120 REB	35.857,00 43.386,97	575302
 KS 120 REB-Set-UG podvozek, kapovací doraz KA-UG-R/L, dorazový jezdec, teleskopický výsuv se stupnicí, výklopná opěrná noha	58.438,00 70.709,98	575313
 KS 120 REB-Set-MFT multifunkční stůl MFT KAPEX, úhlová opěrka AB-KA-UG, kapovací doraz KA-UG-R/L, upínací sada, dorazový jezdec, teleskopický výsuv se stupnicí, výklopná opěrná noha	61.646,00 74.591,66	576663

Příslušenství pro kapovací pilu KS 60 a KSC 60	Cena v Kč*	Obj. číslo
Kapovací doraz Všechny varianty: pro KS 60, KSC 60, pro použití ve spojení s podstavcem Festool UG-KAPEX KS 60, dorazový jezdec, teleskopický výsuv se stupnicí, výklopná opěrná noha, měřicí stupnice, délka výložníku (bez teleskopu) 1.480 mm, max. délka 2.400 mm		
 KA-UG-KS 60-L hmotnost 4,6 kg	6.212,00 7.516,52	201907
 KA-UG-KS 60-R hmotnost 4,6 kg	6.212,00 7.516,52	201908
 KA-UG-KS 60-R/L skládá se z kapovacího dorazu KA-UG-L a kapovacího dorazu KA-UG-R	12.409,00 15.014,89	201909
 Deska adaptéru UG-AD-KS 60 pro KS 60, KSC 60, adaptérová deska včetně držáku na pilové kotouče pro upevnění KS 60 na podstavec UG-KAPEX KS 60	3.038,00 3.675,98	202056
Podvozek Všechny varianty: pro KS 60, KSC 60, jednoduché sklopení při přepravě, pracovní výška 900 mm		
 UG-KS 60 hmotnost 13 kg	10.172,00 12.308,12	200129
 UG-KA-KS 60 Set (kapovací dorazy KA-UG-R a KA-UG-L jsou součástí dodávky), podvozek, kapovací doraz KA-UG-KS R/L, hmotnost 21 kg	22.581,00 27.323,01	202055
 Zvýšení A-SYS-KS 60 pro KS 60, KSC 60, nožičky pro zvýšení KS 60 na výšku Systaineru SYS 1 T-LOC a Classic, výška stolu = Systainer: umožňuje pohodlné podepření dlouhých obrobků při práci na podlaze, pro dovybavení KS 60, je součástí dodávky variant KS 60 Set	841,00 1.017,61	500121
 Stínové světlo SL-KS 60 pro KS 60, LED paprskové světlo pro přesné vyznačení čáry řezu a optimální výhled na nárys, pro dovybavení KS 60, je součástí dodávky variant KS 60 Set	1.418,00 1.715,78	500120
 Vak na prach SB-KSC pro KSC 60, zabezpečuje bezprašné pracovní prostředí a maximální mobilitu	1.038,00 1.255,98	577173

Příslušenství pro kapovací pilu KAPEX KS 120		Cena v Kč*	Obj. číslo
Kapovací doraz Všechny varianty: pro KS 120, KS 88, pro použití ve spojení s podstavcem Festool UG-KAPEX KS 120, měřicí stupnice, dorazový jezdec, teleskopický výsuv se stupnicí, výklopná opěrná noha, délka výložníku (bez teleskopu) 1.480 mm, max. délka 2.400 mm			
	KA-UG-KS 120-L hmotnost 4,6 kg	6.212,00 7.516,52	497353
	KA-UG-KS 120-R hmotnost 4,6 kg	6.212,00 7.516,52	497352
	KA-UG-KS 120-R/L skládá se z kapovacího dorazu KA-UG-L a kapovacího dorazu KA-UG-R	12.409,00 15.014,89	497514
	Úhlová opěrka AB-KA-UG/2 pro KS 120, KS 88, KS 60, KSC 60, opěrka k pokládání korunových profilů v šikmé poloze, pouze kompatibilní s kapovacím dorazem podvozku KA-UG, obsah balení 2 kusy	2.615,00 3.164,15	203356
Podvozek Všechny varianty: pro KS 120, KS 88, jednoduché sklopení při přepravě, transportní kolečka, pracovní výška 900 mm			
	UG-KAPEX KS 120 hmotnost 10,1 kg	10.172,00 12.308,12	497351
	UG-KA-KS 120-Set podvozek, kapovací doraz KA-UG-R/L, hmotnost 21 kg	22.581,00 27.323,01	497354

Příslušenství pro kapovací pilu KAPEX KS 120		Cena v Kč*	Obj. číslo
	Multifunkční stůl MFT KAPEX pro použití jako podstavec pro KAPEX, pro upevnění nutná upínací sada SZ-KS, stůl s děrovanou pracovní deskou a sklápěcími nohami, rozměry stolu 869 x 581 mm, pracovní výška/se sklopnými nohami 180 mm, pracovní výška s nohami 790 mm, zatížitelnost 120 kg, hmotnost 19 kg	10.374,00 12.552,54	495465
	Nastavení dorazu KA-AR pro CS 50, CS 70, pro kapovací doraz KA-KS 120-L a kapovací doraz KA-KS 120-R, k doražení obrobků ke kapovacímu dorazu CS 70 KA, Basis KA 100/200 a KA-KS L/R	918,00 1.110,78	488560
	Úhlová opěrka AB-KS 120 pro KS 120, KS 88, opěrka k pokládání korunových profilů v šikmé poloze, slouží k upevnění kapovacího dorazu KA-KS, kompatibilní jen s KA-KS, úhlová opěrka s rozšířením stolu	1.870,00 2.262,70	494369
	Svěrka KL-KS 120 pro KS 120, KS 88, může být nasazena vlevo nebo vpravo, svěrka k upevnění obrobku, je součástí dodávky KS 120, max. výška obrobku 120 mm	1.368,00 1.655,28	494391

Ostatní příslušenství		Cena v Kč*	Obj. číslo
	Upínání SZ-KS pro KS 120, KS 88, KS 60, KSC 60, pro upevnění KS na multifunkční stůl	392,00 474,32	494693
	Úhlová jednotka SM-KS pro KS 60, KSC 60, KS 120, skládací úhelník k přenosu úhlu na zkracovací pilu, pro vnitřní a vnější úhly, úhlová půlicí čára se vytvoří automaticky, není nutný žádný výpočet	2.261,00 2.735,81	200127
	Akumulátorová a nabíjecí technologie viz strana 28		
	Pilové kotouče do okružních pil viz strana 76		

Lišta za lištou stále snadnější. Pokosová pila na lišty SYMMETRIC.

Přesnost ještě nikdy nebyla jednodušší: sejmout úhel, přenést, kdykoli uříznout podle osy úhlu bez vypočítávání a hotovo. S pilou SYMMETRIC SYM 70 je díky symetrickému dorazovému systému práce výrazně rychlejší. Tak lze nyní jednoduše řezat vnější úhly až 60° a vnitřní úhly až 68°.



Pokosová pila na lišty
SYMMETRIC SYM 70

Technické údaje	SYM 70
Příkon (W)	1.150
Volnoběžné otáčky (min ⁻¹)	2.700 – 5.200
Průměr pilového kotouče (mm)	216
Vnitřní úhel (°)	0 – 68
Vnější úhel (°)	0 – 60
Max. výška lišty (mm)	70
Max. šířka lišty (mm)	80
Ø přípojky pro odsávání prachu (mm)	27/36
Hmotnost (kg)	9,6



Řezání bez počítání

Jednodušeji už to nejde – úhel stěny nebo výřezu se sejme pomocí úhlové jednotky, přenesete se na systém dorazů a už lze řezat.



Pevná aretace

Aby se nastavený úhel při práci neposunul, lze ramena dorazu pily SYMMETRIC zaaretovat. Ať se jedná o vnitřní úhel až 68°, nebo vnější úhel až 60°, všechno zde zůstává ve správné poloze.







Chytré příslušenství

Přídavné nožičky umožňují zvýšení pracovního stolu SYM 70 přesně na výšku Systaineru³ M 112 nebo SYS 1 T-LOC. Ten tak lze použít jako pracovní stůl a k bezpečnému podepření dlouhých obrobků.

Rozsah dodávky

	Cena v Kč*	Obj. číslo
SYM 70		
 SYM 70 RE pilový kotouč WOOD FINE CUT HW 216x2,3x30 W48, přesný úhломěr, zvýšení EH-SYS-SYM 70, svěrka obrobku, klíč na vnitřní šestihran vel. 5	22.211,00 26.875,31	574927

Příslušenství

	Cena v Kč*	Obj. číslo
 Zařízení stolu TE-SYM 70 pro SYM 70, obsah balení 3 kusy	572,00 692,12	491054
 Přídavný doraz ZA-SYM 70 E pro SYM 70, pro řezání lišt se zadním řezem, obsah balení 2 kusy	1.269,00 1.535,49	491886
 Přesný úhломěr SM-SYM 70 pro SYM 70	817,00 988,57	491053
 Zvýšení EH-SYS-SYM 70 pro SYM 70, nožičky pro zvýšení SYM 70 na výšku Systaineru SYS 1 T-LOC a Classic, výška stolu = Systainer: umožňuje pohodlné podepření dlouhých obrobků při práci, SYM 70 RE je již součástí dodávky (pro dovybavení SYM 70 E)	801,00 969,21	203425
 Pilové kotouče do okružních pil viz strana 76		

* Nezávazné cenové doporučení výrobce. Ceny prodejce se mohou lišit.
Bez daně z přidané hodnoty. | Včetně daně z přidané hodnoty.

Tvoje prsty – k nezaplacení!

Stolní okružní pila TKS 80 s technologií SawStop-AIM.

Řezání patří k vaší každodenní práci. Velký důraz kladete na maximální přesnost a nejlepší výsledky řezání. Také u velkých obrobků dbáte na bezvadnou kvalitu. Pro vaše požadavky jsme vyvinuli odpovídající pilu – novou stolní okružní pilu TKS 80. Ze všeho nejdůležitější je, že si díky inteligentní technologii SawStop-AIM již nemusíte dělat starosti o své prsty. Zatímco vy se soustředíte na svou práci, my chráníme vaše nejcennější nástroje – vaše prsty.

Stolní okružní pila **TKS 80**

Citlivé senzory integrované technologie SawStop-AIM zajišťují bezpečné řezání.



265 pracovních úrazů od roku 2010 7% těžkých poranění*



Profesní sdružení ve stavebnictví BG BAU uděluje cenu EuroTest za vynikající výkony v oblasti bezpečnosti práce a ochrany zdraví – v roce 2019 také firmě Festool.

Technologie SawStop-AIM Snižuje riziko závažných řezných poranění.

Nejvyšší kvalita výrobků a ochrana vašeho zdraví jsou dva nejdůležitější faktory, které jsou hnacími silami pro vývoj výrobků ve společnosti Festool. Na základě těchto kritérií testujeme všechny inovace a vyhodnocujeme používání nových technologií, aby byla vaše každodenní práce snadnější, efektivnější a bezpečnější. Abyste se i v budoucnu mohli spolehnout na nářadí Festool, pracují naši inženýři již nyní na technických inovacích pro vaše budoucí nářadí.

Online

**Webový speciál k technologii
SawStop-AIM na
www.festool.cz/sawstop**



Větší bezpečnost

Srdcem technologie je patrona, která pomocí pružiny zatlačí silou 500 N hliníkový blok do pilového kotouče, pokud dojde za provozu ke kontaktu s lidskou pokožkou. Během 5 milisekund se pilový kotouč zastaví a zmizí z nebezpečné oblasti ve stole nářadí. Zabrání se tak vážným řezným poraněním.

Důmyslné řešení

Inteligentní elektronika v řízení SawStop-AIM nepřetržitě sleduje provozní stav celého systému: Je zasunutý klíč? Je předepnutá patrona? A je správně namontovaný také pilový kotouč? Je správná vzdálenost mezi hliníkovým blokem a pilovým kotoučem?

Deaktivace SawStop-AIM

Technologii SawStop-AIM lze v případě potřeby deaktivovat. Tak lze řezat s pilou i vodivé materiály.



Flexibilní výška řezu

Až 80 mm pro větší příčné řezy.



Maximální přesnost

Méně vytrhávání třísek na horní straně materiálu u podélných pokosových řezů díky natočení pilového kotouče doleva. Více místa pro ruku a volný výhled na obrobek.









Bezpečnější práce se systémem

Kryt odsávání s odsávací objímkou CLEANTEC zabezpečuje bezprašnou práci a volný výhled na obrobek.

Technické údaje	TKS 80
Příkon (W)	2.200
Volnoběžné otáčky (min ⁻¹)	1.700 – 3.500
Průměr pilového kotouče (mm)	254
Výška řezu 90°/45° (mm)	80/56
Šikmá poloha (°)	-2 / 47
Rozměry stolu (mm)	690 x 580
Výška stolu (nevyklopené nohy) (mm)	385
Výška stolu (vyklopené nohy) (mm)	900
Ø přípojky pro odsávání prachu (mm)	27/36
Hmotnost (kg)	37

Rozsah dodávky	Cena v Kč*	Obj. číslo
TKS 80 Všechny varianty: pilový kotouč WOOD UNIVERSAL HW 254x2,4x30 W40, patrona KT-TKS 80, úhlový doraz, odsávací sada, pomůcka pro posun materiálu, klíč na vnitřní šestihran vel. 5, stranový klíč vel. 50, stranový klíč vel. 23		
 TKS 80 EBS	48.466,00 58.643,86	575781
TKS 80 EBS-Set rozšíření VB TKS 80, prodloužení VL TKS 80, podélný doraz LA TKS 80, posuvný stůl ST TKS 80	80.543,00 97.457,03	575828

Příslušenství	Cena v Kč*	Obj. číslo
 Prodloužení FS-PA-VL VL TKS 80 pro TKS 80, pro bezpečné a přesné řezání na délku, zvětšuje opěrnou plochu o 580 mm, snadná a rychlá montáž a demontáž, s pevně nastavitelnou stupnicí	7.034,00 8.511,14	575825
 Rozšíření VB TKS 80 pro TKS 80, pro bezpečné a přesné řezání na šířku, zvětšuje opěrnou plochu o 411 mm, maximální šířka řezu u podélného řezu 680 mm, s pevně nastavitelnou stupnicí, snadná a rychlá montáž a demontáž	9.893,00 11.970,53	575840
 Podélný doraz LA TKS 80 pro TKS 80, s jemným nastavením pro přesné podélné řezy, ovládací páčka vpředu, upínání pro bezpečné upevnění na stolní okružní pile, přestavitelný dorazový profil	6.940,00 8.397,40	575826
 Posuvný stůl ST TKS 80 pro TKS 80, pro kapovací řezy s šířkou až 920 mm, se čtyřmi plastovými kolečky pro tichý posuv posuvného stolu, pro větší pracovní rozsah lze namontovat ve dvou polohách	8.212,00 9.936,52	575827
 Patrona KT-TKS 80 pro TKS 80, náhradní patrona, obsahuje jádro TKS 80, technologii SawStop-AIM	2.381,00 2.881,01	575851
 Pilové kotouče do okružních pil viz strana 76		

Mnohostrannost – snadná věc.

Kapovací pily se spodním vedením PRECISIO.

Kapovací nebo podélné řezy. Mobilní nebo stacionární. Výstavba interiérů, výroba nábytku nebo zařizování veletrhů. Mnohostranné úkoly, jedno řešení: PRECISIO CS 50 a CS 70 s malou hmotností a důmyslnými funkcemi.



Stolní pila **PRECISIO CS 50**

Kapovací řezy do šířky 300 mm s 90°, u kapovacích řezů v úhlu 45° do šířky 200 mm a výšky řezu 52 mm.



Stolní pila **PRECISIO CS 70**

Kapovací řezy do šířky 320 mm s 90°, u kapovacích řezů v úhlu 45° do šířky 226 mm a výšky řezu 70 mm.



Rychlé přecházení z kapovacích na podélné řezy

Úhlový doraz otočný o 180° lze nasadit na jakoukoli stranu. Obratem ruky tak CS 50 přestavíte z kapovacích na podélné řezy.



Jedna rukojeť pro všechny funkce

Vypínač, nastavení otáček, krátkodobé zapnutí, rychlé vypnutí a mechanismus spodního vedení – v multifunkční rukojeti pily CS 50 jsou integrované a přehledně uspořádané všechny důležité ovládací prvky.



Mobilní i stacionární

Díky bohatému systémovému příslušenství lze CS 70 bez velkých nákladů rozšířit na hodnotnou řezací stanici. Tak lze provádět i větší kapovací řezy s mimořádnými rozměry.













Technické údaje	CS 50	CS 50 Set	CS 70	CS 70 Set
Příkon (W)	1.200	1.200	2.100	2.100
Volnoběžné otáčky (min ⁻¹)	1.600 – 4.200	1.600 – 4.200	2.000 – 4.200	2.000 – 4.200
Průměr pilového kotouče (mm)	190	190	225	225
Výška řezu 90°/45° (mm)	0 – 52/0 – 37	0 – 52/0 – 37	0 – 70/0 – 48	0 – 70/0 – 48
Šikmá poloha (°)	0 [–2]° – 45 [+47]	0 [–2]° – 45 [+47]	0 [–2]° – 45 [+47]	0 [–2]° – 45 [+47]
Řezná vzdálenost (mm)	304	304	320	320
Rozměry stolu (mm)	585 x 400	585 x 400	690 x 500	690 x 500
Výška stolu (nevyklopené nohy) (mm)	333	333	375	375
Výška stolu (vyklopené nohy) (mm)	900	900	900	900
Ø přípojky pro odsávání prachu (mm)	27/36	27/36	27/36	27/36
Hmotnost (kg)	21,9	42,9	37	68,5









02 Řezání a oscilace





Použití	CS 50	CS 50 Set	CS 70	CS 70 Set
Řezání panelů a laminátů	●	●	●	●
Podélný řez prken a desek	●	●	●	●
Přířezávání plastových a ocelových kabelových kanálů	○	○	●	●
Vyřezávání drážky se stanovenou hloubkou	○	○	○	○
Kapování/zkracování hliníkových a jiných neželezných profilů	●	●	●	●
Přesné přířezávání lišt	○	○	○	○
Zkracování trámů a prken do tloušťky 60 mm	-	-	●	●
Podélné řezy do výšky řezu 52 mm	●	●	○	○
Podélné řezy do výšky řezu 70 mm	-	-	●	●

nejvhodnější ●
vhodný ○

Rozsah dodávky	Cena v Kč*	Obj. číslo
CS 50 Všechny varianty: pilový kotouč WOOD UNIVERSAL HW 190x2,6 FF W32, úhlový doraz, 3 x chránič proti ořepům, pomůcka pro posun materiálu, garáž pro příslušenství, klíč na vnitřní šestihran vel. 6		
 CS 50 EBG-FLR	29.526,00 35.726,46	574770
CS 50 EBG sklopné nohy, odsávací sada, podpěra s transportním kolečkem	35.378,00 42.807,38	574765
CS 50 EBG-Set podélný doraz, Posuvný stůl (support), prodloužení stolu, rozšíření stolu, sklopné nohy, odsávací sada, podpěra s transportním kolečkem	63.481,00 76.812,01	574772
CS 70 Všechny varianty: pilový kotouč WOOD UNIVERSAL HW 225x2,6x30 W32, úhlový doraz, pomůcka pro posun materiálu, garáž pro příslušenství, podpěra s transportním kolečkem, klíč na vnitřní šestihran vel. 6		
 CS 70 EG	41.151,00 49.792,71	574778
CS 70 EBG 3 x chránič proti ořepům, odsávací sada, vzduchový filtr	48.652,00 58.868,92	574776
CS 70 EBG-Set Posuvný stůl (support) CS 70 ST 650, rozšíření CS 70 VB, prodloužení CS 70 VL, podélný doraz, 3 x chránič proti ořepům, odsávací sada, vzduchový filtr	85.780,00 103.793,80	574782

Příslušenství pro stolní pilu CS 50	Cena v Kč*	Obj. číslo
 Prodloužení stolu VL pro CS 50, CMS-GE, jednoduchá montáž, sklopné, pro podepření dlouhých obrobků při řezání na šířku, zvětšuje opěrnou plochu o 405 mm, rozměry délka x šířka 375 x 454 mm	5.919,00 7.161,99	492092
 Rozšíř. díl stolu VB pro CS 50, s pevně nastavitelnou stupnicí, zvětšuje opěrnou plochu o 410 mm, max. šířka řezu u podélného řezu 610 mm, rozměry délka x šířka 664 x 438 mm	7.605,00 9.202,05	492090
 Podpěra AF pro CS 50, CMS-GE, opěrná plocha nasaditelná z obou stran, podpírá obrobky při pokosovém řezu, zvětšuje opěrnou plochu o 300 mm, rozměry délka x šířka 662 x 390 mm	2.541,00 3.074,61	492242
 Podélný doraz LA-CS 50/CMS pro CS 50, CMS-GE, s jemným nastavením, obsluhou na přední straně a přidávnou aretací na zadní straně, přestavitelným dorazovým profilem pro přesné a bezpečné podélné řezy	6.129,00 7.416,09	574796
 Posuvný stůl ST pro CS 50, CMS-GE, pro MFT 3-VL, max. šířka řezu při kapování 830 mm	8.451,00 10.225,71	492100
 Chránič proti ořepům CS 50 SP/10 pro CS 50, pro řezání bez ořepů na obou stranách řezu, obsah balení 10 kusů	495,00 598,95	492241
 Sklopné nohy CS 50 KB pro CS 50, umožňuje dvě pracovní výšky, sklopné nohy pro rozšíření varianty CS 50 FLR	5.076,00 6.141,96	575671
 Držák na pilové kotouče SGA pro CS 50, CMS-GE, k bezpečné a místo šetřící úschově až 4 pilových kotoučů	1.240,00 1.500,40	492228

Příslušenství pro stolní pilu CS 70		Cena v Kč*	Obj. číslo
	Proloužení stolu CS 70 VL pro CS 70, jednoduchá montáž, sklápěcí, pro podepření dlouhých obrobků při řezání na šířku, zvětšuje opěrnou plochu o 580 mm, rozměry délka x šířka 525 x 522 mm	7.249,00 8.771,29	488061
	Rozšíř. díl stolu CS 70 VB pro CS 70, s pevně nastavitelnou stupnicí, snadná a rychlá montáž a demontáž, pro bezpečné a přesné řezání na šířku, zvětšuje opěrnou plochu o 411 mm, max. šířka řezu u podélného řezu 680 mm, rozměry délka x šířka 773 x 435 mm	10.183,00 12.321,43	488060
	Kapovací doraz CS 70 KA pro CS 70 a CS 50, teleskopicky vysouvateľný, se stojinou, materiálovou podložkou, měřicím pásmem a jezdcem, snadné vytažení měřicího pásma díky teleskopickému výsuvnému mechanismu, délka 1.200 – 2.050 mm	8.800,00 10.648,00	488063
	Podélný doraz CS 70 LA pro CS 70, MFT/3-VL, s jemným nastavením, obsluhou na přední straně a přidavnou aretací na zadní straně, přestavitelným dorazovým profilem pro přesné a bezpečné podélné řezy	7.145,00 8.645,45	488062
Posuvný stůl Všechny varianty: pro CS 70, snadná a rychlá montáž a demontáž			
	CS 70 ST k řezání desek, 2 x stojinami, dlouhým dorazovým pravítkem s přidavnou fixací, max. šířka řezu při kapování 920 mm	23.749,00 28.736,29	488059
	CS 70 ST 650 max. šířka řezu při kapování 650 mm	12.553,00 15.189,13	490312
	Transportní kolečka CS 70 TR pro CS 70, jako alternativní dodatečná výbava sklápěcích nohou, sloužící pro jednoduchou a pohodlnou přepravu kompletu	2.583,00 3.125,43	488064
	Chránič proti oštěpům CS 70 SP /10 pro CS 70, pro řezání bez oštěpů na obou stranách řezu, obsah balení 10 kusů	495,00 598,95	490340
	Odsávací sada AB-AS CS/TKS pro CT/CTM, antistatické provedení, skládá se ze sací hadice D 27x2,0 m-AS, sací hadice D 36x1 m-AS, přípojky Y, lze používat se všemi spodními ponornými pilami a stolními okružními pilami, průměr 27/36 mm	2.583,00 3.125,43	577280

Ostatní příslušenství		Cena v Kč*	Obj. číslo
	Nastavení dorazu KA-AR pro CS 50, CS 70, pro kapovací doraz KA-KS 120-L a kapovací doraz KA-KS 120-R, k doražení obrobků ke kapovacímu dorazu CS 70 KA, Basis KA 100/200 a KA-KS L/R	918,00 1.110,78	488560
	Úhlový doraz WA pro CS 70, CS 50, CMS-GE, pro práci se 2 dorazy	4.123,00 4.988,83	574797
	Nastavení dorazu WA-AR pro CS 50, CS 70, k doražení obrobků na úhlový doraz CS 70 WA a doraz Basis WRA 500	918,00 1.110,78	491712
	Podpěrný válec RB pro veškeré polostacionární nářadí (CS/KS/CMS), lze použít s CS 50, CS 70, CB 120, se systémem Basis Plus, CMS-GE, multifunkčním stolem, pro podepření dlouhých obrobků při podélných i příčných řezech, při frézování a broušení, nastavitelná výška 630 – 1.000 mm	4.512,00 5.459,52	488711
	Pilové kotouče do okružních pil viz strana 76		

Naše pilové kotouče. Perfektní výsledky.

Naše pilové kotouče jsou přesně uzpůsobené pro příslušné použití a materiály. Kombinace náradí a uzpůsobených pilových kotoučů umožňuje perfektní řezy.



Barevné kódování

WOOD STANDARD

Perfektně se hodí pro obrábění laťovek a měkkých plastů (např. PVC).

WOOD RIP CUT

Pro rychlou práci při vynaložení malé síly, zvláště při podélných řezech v masivním dřevu. Vhodný na tvrdé a měkké dřevo.

WOOD UNIVERSAL

Univerzální kotouč pro řezání všech druhů dřeva, dřevěných materiálů, desek ze stavebních materiálů a měkkých plastů.

WOOD FINE CUT

Kotouč pro jemné, čisté příčné řezy bez otřepů do masivního dřeva, na desky s povrchovou úpravou nebo dýhované desky a plexisklo.

ALUMINIUM/PLASTICS

Velmi vhodné na hliníkové desky a profily, plasty vyztužené vlákny a tvrdé plasty.

LAMINATE/HPL

Ideálně vhodný na laminát a melaminové desky (např. Trespa®).

STEEL

Pro optimální řezy do sendvičových desek, oceli, dvojitých podlah v kancelářích a kabelových kanálů.

ABRASIVE MATERIALS

Řešení problémů pro dřevotřískové a dřevovláknité desky s cementovým a sádrovým pojivem.

Tvary zubů



STŘÍDAVÉ ZUBY

Zuby jsou vlevo a vpravo zkošené a řežou střídavě. Tím se snižuje zatížení jednotlivých zubů. To vede ke klidnějšímu chodu pilového kotouče a delší životnosti. Navíc toto ozubení zabezpečuje ideální kvalitu řezu.



STŘÍDAVÉ STŘECHOVITÉ ZUBY

Kromě střídavých zubů se používá takzvaný střechovitý zub. Snižuje zatížení střídavých zubů a zabezpečuje velmi klidný a stejnoměrný chod a dlouhou životnost. I zde je dosažováno vynikající kvality řezu.



TRAPÉZOVÉ A PLOCHÉ ZUBY

Střídá se trapézový zub a plochý zub. Trapézový zub zabezpečuje postup řezání, zatímco plochý zub zajišťuje čistou řeznou hranu. Robustní ozubení umožňuje dlouhou životnost pilového kotouče.



PLOCHÉ ZUBY SE STŘÍDAVÝM ZKOSENÍM

Ploché zuby jsou vlevo a vpravo zkošené a řežou střídavě, takže jednotlivé zuby nejsou zatížené. To vede ke konstantní kvalitě při dlouhé životnosti.



PLOCHÉ ZUBY

Řezné hrany zubů jsou rovné. Díky tomu je ozubení velmi odolné. Všechny zuby řežou stejně a na základě toho se používají u tvrdých materiálů, jako např. oceli, a abrazivních materiálů.



Perfektní přizpůsobení

Pro perfektní řezy a dlouhou životnost jsou pilové kotouče a pilové plátky vyrobené z vysoce kvalitního materiálu. Řezný úhel a tvary zubů jsou přizpůsobeny příslušnému použití a nářadí.

Robustní kvalita

Prvotřídní poměr ceny a výkonu díky dlouhé životnosti a dobrému ostření zubů.

Jednoduchý výběr

Pomocí praktického barevného kódování lze rychle najít správný pilový kotouč nebo pilový plátek pro příslušné použití.

Optimální postup řezání

Klidné a bezpečné řezání díky vysoce kvalitní oceli, velmi odolným zubům ze slinutého karbidu a optimálním vyrovnávacím drážkám.

Barevné kódování

Materiál			Fe	Al
Doporučený stupeň otáček	3-6	3-5	2-4	3-6

WOOD STANDARD

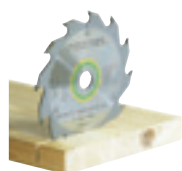

	Průměr	Šířka řezu / tloušťka kotouče	Ø otvoru	Počet zubů	Úhel čela	Tvar zub	Cena v Kč*	Obj. číslo
HW 160x1,8x20 W18	160 mm	1,8 mm	20 mm	18	25°	W	1.027,00 1.242,67	500458
HW 160x2,2x20 W18	160 mm	2,2 mm	20 mm	18	25°	W	1.118,00 1.352,78	768129
HW 210x2,6x30 W18	210 mm	2,6 mm	30 mm	18	20°	W	1.706,00 2.064,26	493197
HW 230x2,5x30 W24	230 mm	2,5 mm	30 mm	24	20°	W	2.139,00 2.588,19	500647

WOOD RIP CUT



HW 160x1,8x20 PW12	160 mm	1,8 mm	20 mm	12	20°	PW	1.514,00 1.831,94	205550
HW 160x2,2x20 PW12	160 mm	2,2 mm	20 mm	12	20°	PW	1.514,00 1.831,94	496301
HW 190x2,6 FF PW16	190 mm	2,6 mm	FF**	16	28°	PW	1.940,00 2.347,40	492049
HW 210x2,6x30 PW16	210 mm	2,6 mm	30 mm	16	28°	PW	2.160,00 2.613,60	493196
HW 225x2,6x30 PW18	225 mm	2,6 mm	30 mm	18	28°	PW	2.168,00 2.623,28	496303
HW 230x2,5x30 PW18	230 mm	2,5 mm	30 mm	18	28°	PW	2.078,00 2.514,38	500646
HW 254x2,4x30 PW24	254 mm	2,4 mm	30 mm	24	20°	PW	1.993,00 2.411,53	575974

WOOD UNIVERSAL



HW 160x1,8x20 W28	160 mm	1,8 mm	20 mm	28	15°	W	1.732,00 2.095,72	205551
HW 160x2,2x20 W28	160 mm	2,2 mm	20 mm	28	15°	W	1.732,00 2.095,72	496302
HW 190x2,6 FF W32	190 mm	2,6 mm	FF**	32	10°	W	2.163,00 2.617,23	492048
HW 210x2,4x30 W36	210 mm	2,4 mm	30 mm	36	15°	W	2.227,00 2.694,67	493198
HW 216x2,3x30 W36	216 mm	2,3 mm	30 mm	36	-5°	W	2.575,00 3.115,75	500124
HW 225x2,6x30 W32	225 mm	2,6 mm	30 mm	32	20°	W	2.168,00 2.623,28	488288
HW 254x2,4x30 W40	254 mm	2,4 mm	30 mm	40	15°	W	3.073,00 3.718,33	575975
HW 260x2,5x30 W60	260 mm	2,5 mm	30 mm	60	-5°	W	4.126,00 4.992,46	494604

WOOD FINE CUT

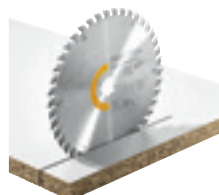

HW 160x1,8x20 WD42	160 mm	1,8 mm	20 mm	42	10°	WD	2.158,00 2.611,18	205553
HW 160x2,2x20 W48	160 mm	2,2 mm	20 mm	48	5°	W	2.158,00 2.611,18	491952
HW 190x2,4 FF W48	190 mm	2,4 mm	FF**	48	8°	W	2.589,00 3.132,69	492050
HW 210x2,4x30 W52	210 mm	2,4 mm	30 mm	52	5°	W	3.020,00 3.654,20	493199
HW 216x2,3x30 W48	216 mm	2,3 mm	30 mm	48	-5°	W	3.139,00 3.798,19	491050
HW 216x2,3x30 W60	216 mm	2,3 mm	30 mm	60	-5°	W	3.759,00 4.548,39	500125
HW 225x2,6x30 W48	225 mm	2,6 mm	30 mm	48	10°	W	3.033,00 3.669,93	488289
HW 230x2,5x30 W48	230 mm	2,5 mm	30 mm	48	10°	W	2.926,00 3.540,46	500648
HW 254x2,4x30 W60	254 mm	2,4 mm	30 mm	60	10°	W	3.873,00 4.686,33	575976
HW 260x2,5x30 W80	260 mm	2,5 mm	30 mm	80	-5°	W	4.951,00 5.990,71	494605

Doporučený stupeň otáček

Barevné kódování					
Materiál			Fe	Al	
Doporučený stupeň otáček	3-6	3-5	2-4	3-6	4-6

ALUMINIUM/ PLASTICS

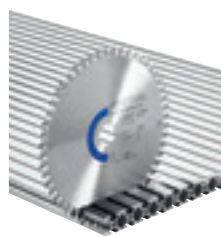

	Průměr	Šířka řezu / tloušťka kotouče	Ø otvoru	Počet zubů	Úhel čela	Tvar zub	Cena v Kč*	Obj. číslo
HW 160x1,8x20 F/ FA52	160 mm	1,8 mm	20 mm	52	-5°	F/FA	3.251,00 3.933,71	205555
HW 160x2,2x20 TF52	160 mm	2,2 mm	20 mm	52	-5°	TF	3.251,00 3.933,71	496306
HW 190x2,6 FF TF58	190 mm	2,6 mm	FF**	58	-5°	TF	4.110,00 4.973,10	492051
HW 210x2,4x30 TF72	210 mm	2,4 mm	30 mm	72	-5°	TF	4.858,00 5.878,18	493201
HW 216x2,3x30 W60	216 mm	2,3 mm	30 mm	60	-5°	W	4.597,00 5.562,37	491051
HW 216x2,3x30 TF64	216 mm	2,3 mm	30 mm	64	0°	TF	4.597,00 5.562,37	500122
HW 225x2,6x30 TF68	225 mm	2,6 mm	30 mm	68	-5°	TF	4.765,00 5.765,65	488291
HW 230x2,5x30 TF76	230 mm	2,5 mm	30 mm	76	-5°	TF	4.682,00 5.665,22	500649
HW 254x2,4x30 TF80 A	254 mm	2,4 mm	30 mm	80	-5°	TF	4.408,00 5.333,68	575978
HW 260x2,4x30 TF68	260 mm	2,4 mm	30 mm	68	0°	TF	4.844,00 5.861,24	494607

LAMINATE/ HPL



HW 160x1,8x20 TF52	160 mm	1,8 mm	20 mm	52	-5°	TF	3.251,00 3.933,71	205554
HW 160x2,2x20 TF48	160 mm	2,2 mm	20 mm	48	4°	TF	3.251,00 3.933,71	496308
HW 190x2,6 FF TF54	190 mm	2,6 mm	FF**	54	4°	TF	4.110,00 4.973,10	492052
HW 210x2,4x30 TF60	210 mm	2,4 mm	30 mm	60	4°	TF	4.858,00 5.878,18	493200
HW 216x2,3x30 WZ/ FA60	216 mm	2,3 mm	30 mm	60	-5°	WZ/FA	4.597,00 5.562,37	500123
HW 225x2,6x30 TF64	225 mm	2,6 mm	30 mm	64	4°	TF	4.765,00 5.765,65	489459
HW 254x2,4x30 TF80 L	254 mm	2,4 mm	30 mm	80	4°	TF	4.408,00 5.333,68	575977
HW 260x2,5x30 WZ/ FA64	260 mm	2,5 mm	30 mm	64	-5°	WZ/FA	4.844,00 5.861,24	494606

STEEL



HW 210x2,2x30 F36	210 mm	2,2 mm	30 mm	36	1°	F	3.392,00 4.104,32	493351
HW 230x2,5x30 F48	230 mm	2,5 mm	30 mm	48	0°	F	3.280,00 3.968,80	500651

ABRASIVE MATERIALS



DIA 160x1,8x20 F4	160 mm	1,8 mm	20 mm	4	10°	F	4.076,00 4.931,96	205558
Pilový kotouč je vhodný výhradně pro TS 55 F a TSC 55 K								
DIA 160x2,2x20 F4	160 mm	2,2 mm	20 mm	4	10°	F	4.419,00 5.346,99	201910
Pilový kotouč je vhodný výhradně pro TS 55 R a TSC 55								

Doporučený stupeň otáček

Inovativní multitalenti. Tesařské řetězové pily.

Ať se jedná o dřevo, nebo o izolační materiály, tesařská řetězová pila UNIVERS SSU 200 řeže všechny běžné materiály používané u dřevěných staveb. IS 330 je specialista na řezání izolačních materiálů. Kombinuje přednosti řetězové pily a ruční okružní pily v jedinečném mobilním systému. Díky vodicí liště se vám bez problémů podaří naprosto rovné kapovací, podélné, pokosové i dvojité pokosové řezy bez otřepů.



Tesařská
řetězová pila
UNIVERS SSU 200

Dřevo a izolační materiály do
tloušťky 200 mm.



Tesařská
řetězová pila
IS 330

Pevné izolační materiály do
tloušťky 330 mm.*



Výměna řetězu bez použití nástroje



Díky FastFix lze výměnu řetězu provést několika málo pohyby. Také napnutí řetězu se provádí bez použití nástroje otáčením kolečka.













Práce přizpůsobená druhu materiálu

Pila SSU 200 je vybavená MMC Elektronik: regulace otáček v závislosti na materiálu a pilovém řetězu, pozvolný rozběh, ochrana proti přetížení a bezpečnostní brzda zaručují perfektní výsledky při všech druzích použití, chrání nářadí a materiál.

Technické údaje	SSU 200	IS 330
Příkon (W)	1.600	1.600
Volnoběžné otáčky (min ⁻¹)	4.600	4.600
Hloubka řezu 0°, 90°/45°/60° (mm)	200/140/100	330/230/165
Pokosové řezy (°)	0 – 60	0 – 60
Rychlost řetězu (naprázdno) (m/s)	10,6	12
Nastavení lišty (°)	0 – 10	0 – 10
Hmotnost (kg)	6,5	7

Rozsah dodávky		Cena v Kč*	Obj. číslo
SSU 200	Všechny varianty: univerzální pilový řetěz Uni SC 3/8"-91 U-39E, olej na mazání řetězu 250 ml, přívodní kabel 7,5 m, ochranný kryt, Systainer SYS 5 TL		
	SSU 200 EB-Plus	27.319,00 33.055,99	575980
	SSU 200 EB-Plus-FS vodící lišta FS 800	29.005,00 35.096,05	575982
IS 330			
	IS 330 EB pilový řetěz ISO SC 3/8"-90 I-57E, pilový řetěz ISO Hard SC 3/8"-91 IH-57E, olej na mazání řetězu 250 ml, přívodní kabel 7,5 m, ochranný kryt	31.229,00 37.787,09	575979

Příslušenství		Cena v Kč*	Obj. číslo
	Paralelní doraz Všechny varianty: pro SSU 200, IS 330, SSP 200, ISP 330		
	PA-SSU 200 oboustranně vedený paralelní doraz	1.126,00 1.362,46	769098
	PA-A SSU 200 oboustranně vedený zahnutý paralelní doraz	1.953,00 2.363,13	769099
	Pilový řetěz Všechny varianty: rozteč řetězu 3/8"		
	SC 3/8"-91 U-39E pro SSU 200, SSP 200, Řetěz Uni, pro podélné a příčné řezy	844,00 1.021,24	769101
	SC 3/8"-91 L-39E pro SSU 200, SSP 200, pilový řetěz na podélný řez, pro podélné řezy	1.057,00 1.278,97	769103
	SC 3/8"-91 F-39E pro SSU 200, SSP 200, Řetěz Fein, pro jemné a příčné řezy	1.057,00 1.278,97	769102
	SC 3/8"-91 I-39E pro SSU 200, SSP 200, pilový řetěz ISO, pro pružné až pevné izolační materiály	1.711,00 2.070,31	769100
	SC 3/8"-91 I-57E pro IS 330, ISP 330, pilový řetěz ISO, pro pružné až pevné izolační materiály	2.562,00 3.100,02	769088
	SC 3/8"-91 IH-57E pro IS 330, ISP 330, pilový řetěz ISO Hard, na mimořádně pevné izolační materiály	2.562,00 3.100,02	769090
	Lišta		
	GB 10"-SSU 200 pro SSU 200, SSP 200	1.573,00 1.903,33	769066
	GB 13"-IS 330 pro IS 330, ISP 330	2.357,00 2.851,97	769089
	Vodící lišty viz strana 59		

Revoluce v řezání izolačních materiálů.

Akumulátorová pila na izolační materiály.

Nezáleží na tom, zda se jedná o řezání v ruce, nebo s vedením s vodící lištou a dorazovým systémem, ať na střeše, na lešení, nebo na zemi, ať jsou to izolační materiály z minerálních či přírodních vláken, nebo polyuretanové izolační desky – ISC 240 přesvědčí mobilitou, mnohostranným použitím a efektivitou. S výkonným akumulátorem 18 V Li-Ion a bezuhlíkovým motorem EC-TEC pro rychlé a mobilní řezání izolačních materiálů do hloubky řezu 350 mm.



Akumulátorová pila na izolační materiály ISC 240

Izolační materiály s minerálními vlákny, s přírodními vlákny a PUR izolační desky do tloušťky 350 mm.



Bezkartáčový motor EC-TEC

Technické údaje	ISC 240
Napětí akumulátoru (V)	18
Počet zdvihů (min ⁻¹)	3.000
Hloubka řezu (mm)	240
Délka zdvíhu (mm)	26
Ø přípojky pro odsávání prachu (mm)	27
Kapacita akumulátoru (Ah)	4
Hmotnost s akumulátorem (kg)	2,4

 Více informací k automatickému spuštění s Bluetooth® na straně 29

Rozsah dodávky

	Cena v Kč*	Obj. číslo
ISC 240 Všechny varianty: řezací souprava se zvlněným výbrusem SG-240/W-ISC, adaptérový stůl (204160), saně pro vodící lištu, Systainer SYS3 M 237		
 ISC 240 EB-Basic bez akumulátoru, bez nabíječky	10.853,00 13.132,13	576571
ISC 240 HPC 4,0 EBI-Plus 2 x akumulátor BP 18 Li 4,0 HPC-ASI, rychlonabíječka TCL 6	17.743,00 21.469,03	576569
ISC 240 HPC 4,0 EBI-Plus-XL-FS 2 x akumulátor BP 18 Li 4,0 HPC-ASI, rychlonabíječka TCL 6, úhlový doraz, vodící lišta FS 1400/2	24.483,00 29.624,43	576572



Čistá řezná plocha

S vodící lištou a úhlovým dorazem (součástí sady nebo jako příslušenství) se podaří naprosto rovné a úhlově přesné opakované řezy.











Flexibilní použití

Pro pružné izolační materiály, jako minerální vaty a přírodní vlákna, s řezací soupravou se zvlněným výbrusem, pro izolační materiály jako PUR a styropor s řezací soupravou s rozšířenými zuby. Ve dvou délkách (240 mm/350 mm) pro různé tloušťky materiálu.



Rychlá a vytrvalá práce

Řezací soupravy se speciálními pilovými plátkami zabezpečují rychlý postup práce s mimořádně dlouhou životností dokonce i u izolačních materiálů do 350 mm. Rychlovýměnný systém umožňuje jednoduchou výměnu řezací soupravy obratem a bez použití nástroje.

Příslušenství	Cena v Kč*	Obj. číslo
Souprava na řezání Všechny varianty: pro ISC 240 EB		
 SG-240/G-ISC řezací souprava s pilovým plátkem s rozšířenými zuby, na polyuretanové a polystyrenové izolační desky, tvrdou kamennou a skleněnou vatu, délka řezu 240 mm	1.551,00 1.876,71	575409
 SG-350/G-ISC řezací souprava s pilovým plátkem s rozšířenými zuby, na polyuretanové a polystyrenové izolační desky, tvrdou kamennou a skleněnou vatu, délka řezu 350 mm	2.113,00 2.556,73	575410
 SG-240/W-ISC řezací souprava s pilovým plátkem se zvlněným výbrusem, na pružné izolační materiály s minerálními a přírodními vlákny, délka řezu 240 mm	2.113,00 2.556,73	575411
 SG-350/W-ISC řezací souprava s pilovým plátkem se zvlněným výbrusem, na pružné izolační materiály s minerálními a přírodními vlákny, délka řezu 350 mm	2.671,00 3.231,91	575412
Pilový kotouč Všechny varianty: pro ISC 240 EB, materiál pilového kotouče HCS		
 DSB 240/G náhradní pilový plátek pro řezací soupravu s rozšířenými zuby SG-240/G-ISC, délka řezu 240 mm	567,00 686,07	575414
 DSB 350/G náhradní pilový plátek pro řezací soupravu s rozšířenými zuby SG-350/G-ISC, délka řezu 350 mm	846,00 1.023,66	575415
 DSB 240/W Náhradní pilový plátek (pohyblivý) pro řezací soupravu se zvlněným výbrusem SG-240/W-ISC, délka řezu 240 mm	567,00 686,07	575416
 DSB 350/W Náhradní pilový plátek (pohyblivý) pro řezací soupravu se zvlněným výbrusem SG-350/W-ISC, délka řezu 350 mm	846,00 1.023,66	575417
 Úhlový doraz FS-WA-ISC pro FS/2 s ISC 240, možnost nastavení opakovaného rozměru pomocí stupnice a dorazového jezdce, montáž na vodící lištu bez použití nástroje, transportní poloha pro kompaktní transport úhlového dorazu ve spojení s vodící lištou, dlouhé dorazové pravítko, dorazový jezdec, max. šířka obrobku 900 mm, rozsah úhlu -47° - +47°	4.222,00 5.108,62	575413
 Akumulátorová a nabíjecí technologie viz strana 28		
 Vodící lišty viz strana 59		

* Nezávazné cenové doporučení výrobce. Ceny prodejce se mohou lišit.
Bez daně z přidané hodnoty. | Včetně daně z přidané hodnoty.

Větší přesnost při maximálním výkonu.

Akumulátorové oscilační nářadí VECTURO.

Díky důmyslnému příslušenství pro nasazení a odsávání představuje VECTURO OSC 18 inteligentní systémové řešení pro nejvyšší nároky na výkon, komfort a přesnost při řezání, dělení a škrábání s minimální prašností.

Akumulátorové oscilační nářadí **VECTURO OSC 18**

S tlumením vibrací a hluku pro optimální komfort při práci a s bezuhlíkovým motorem EC-TEC s plynulým nastavením otáček pro maximálně rychlou práci.

STARLOCK MAX



Bezkartáčový motor EC-TEC



Technické údaje	OSC 18
Napětí akumulátoru (V)	18
Vibrace (min ⁻¹)	10.000 – 19.500
Úhel kmitu	2 x 2°
Upínání nástrojů	StarlockMax
Kapacita akumulátoru (Ah)	4
Hmotnost s akumulátorem (kg)	1,8



Hlubkový doraz

Pro přesně definované hloubky zanoření – kvůli ochraně pilového kotouče a materiálu.



Rychloupínací systém s upínáním nástrojů StarlockMax

Krátké doby nasazení pilových nástrojů a příslušenství díky výměně bez použití nářadí. Maximální přenos síly na pilový nástroj.



Vodící stojánek

Pro přesně vedené zanořovací řezy. S integrovaným hlubkovým dorazem a odsávacím hrdlem.







Odsávací zařízení

Pro bezprašné řezání a volný výhled na obrobek. Ideální pro řezání nad hlavou.

Rozsah dodávky	Cena v Kč*	Obj. číslo
OSC 18 Všechny varianty: univerzální pilový nástroj USB 78/32/Bi/OSC, Systainer SYS3 M 187		
OSC 18 E-Basic bez akumulátoru, bez nabíječky	8.273,00 10.010,33	576591
OSC 18 E-Basic-Set bez akumulátoru, bez nabíječky, odsávací zařízení OSC-AV, vodící stojánek OSC-AH, hlubkový doraz OSC-TA, adaptér OSC-A, univerzální pilový nástroj USB 50/35/Bi/OSC, pilový nástroj na dřevo HSB 100/Bi/OSC	14.098,00 17.058,58	576592
OSC 18 HPC 4,0 EI-Plus akumulátor BP 18 Li 4,0 HPC-ASI, rychlonabíječka TCL 6	12.502,00 15.127,42	576595
OSC 18 HPC 4,0 EI-Set akumulátor BP 18 Li 4,0 HPC-ASI, rychlonabíječka TCL 6, odsávací zařízení OSC-AV, vodící stojánek OSC-AH, hlubkový doraz OSC-TA, adaptér OSC-A, univerzální pilový nástroj USB 50/35/Bi/OSC, pilový nástroj na dřevo HSB 100/Bi/OSC	18.328,00 22.176,88	576593

* Nezávazné cenové doporučení výrobce. Ceny prodejce se mohou lišit.
Bez daně z přidané hodnoty. | Včetně daně z přidané hodnoty.

Příslušenství	Cena v Kč*	Obj. číslo
 <p>Vodící stojánek OSC-AH pro OSC 18, umožňuje přesně vedené zanořovací řezy, vybavené hloubkovým dorazem pro definovanou hloubku zanoření a odsávacím nastavcem pro bezprašné řezání, obsahuje adaptér pro montáž příslušenství bez použití nářadí, použitelné s lomenými pilovými nástroji, adaptér OSC-A, max. hloubka zanoření vodící stojánek 42 mm, hmotnost 0.485 kg</p>	3.307,00 4.001,47	203254
 <p>Odsávací zařízení OSC-AV pro OSC 18, umožňuje bezprašné řezání, nabízí optimální výhled na obrobek, stroj lze vést bezpečně oběma rukama, obsahuje adaptér pro montáž příslušenství bez použití nářadí, adaptér OSC-A, max. hloubka zanoření sací zařízení 47 mm, hmotnost 0.125 kg</p>	1.378,00 1.667,38	203256
 <p>Hloubkový doraz OSC-TA pro OSC 18, umožňuje ponorné řezy s definovanou hloubkou, obsahuje dva nástavce: otočný hloubkový doraz pro zanořovací řezy a kluznou patku pro dlouhé přímé řezy, obsahuje adaptér pro montáž příslušenství bez použití nářadí, flexibilní nastavení pracovního úhlu, adaptér OSC-A, max. hloubka zanoření hloubkový doraz 56 mm, max. hloubka zanoření kluzná patka 20 mm, rastr pro nastavení hloubky 1,5 mm, hmotnost 0,2 kg</p>	1.378,00 1.667,38	203255
 <p>Sada příslušenství oscilačního nářadí OSC-AH/TA/AV-Set pro OSC 18, umožňuje přesně vedené zanořovací řezy, bezprašné řezání a zanořovací řezy s definovanou hloubkou, obsahuje adaptér pro montáž příslušenství bez použití nářadí, vodící stojánek OSC-AH, hloubkový doraz OSC-TA, odsávací zařízení OSC-AV, adaptér OSC-A, max. hloubka zanoření hloubkový doraz 56 mm, max. hloubka zanoření kluzná patka 20 mm, max. hloubka zanoření vodící stojánek 42 mm, rastr pro nastavení hloubky 1,5 mm, hmotnost 0,64 kg</p>	4.405,00 5.330,05	203258

Haló, tady Hotline! Váš kontakt pro všechny otázky.

Přímé spojení s firmou Festool je vždycky ta nejlepší možnost, jak rychle a jednoduše získáte odpovědi na všechny otázky. Nejste si jistí, které příslušenství a který spotřební materiál jsou správné? Naši odborníci Festool vám kdykoli rádi poradí.

Více informací najdete na straně 8



	Délka (mm)	Šířka (mm)		Cena v Kč*	Jednotka balení Obj. číslo	Masivní dřevo	Dřevo s hrábky	Dřevotřísková surová / s povr. úpravou	Plasty	Okenní tmel	Lepidla	Silikon	Spáry mezi dlaždicemi
--	------------	------------	--	------------	-------------------------------	---------------	----------------	--	--------	-------------	---------	---------	-----------------------

Pilový plátek na dřevo

Dvouřadé originální japonské ozubení pro vysoce přesné řezy a čisté hrany. Pozor: nejsou možné řezy zanořením.



50	35	HSB 50/35/J/OSC/5	1.929,00 2.334,09	5×203333	●		●					
50	65	HSB 50/65/J/OSC/5	2.065,00 2.498,65	5×203332	●		●					

Pilový kotouč na dřevo (HCS) – ideální pro použití ve spojení s hloubkovým dorazem.

Pro dlouhé přímé řezy a pro vyřezávání položených parket a laminátu.



-	-	HSB 100/Bi/OSC	1.910,00 2.311,10	1×203334	●		●					
---	---	----------------	-----------------------------	----------	---	--	---	--	--	--	--	--

Univerzální bimetalový pilový plátek pro řezy zanořením

Z vysoce kvalitního bimetalu. Mimořádně dlouhá životnost a robustnost. Ideálně vhodné pro zanořovací řezy. Pro řezání nejrůznějších materiálů, jako dřeva, dřeva s povrchovou úpravou, lakovaného dřeva, kompozitních materiálů, sklolaminátu, sádkokartonu, neželezných kovů, plastu.



78	32	USB 78/32/Bi/OSC/5	1.902,00 2.301,42	5×203337		●	●	●				
78	42	USB 78/42/Bi/OSC/5	2.011,00 2.433,31	5×203336		●	●	●				
50	35	USB 50/35/Bi/OSC/5	1.929,00 2.334,09	5×203338		●	●	●				
50	65	USB 50/65/Bi/OSC/5	2.065,00 2.498,65	5×203960		●	●	●				

Diamantový pilový kotouč – segmentovaný pro práci až do rohu

Diamantový pilový kotouč pro řezání spár v mramoru, epoxidových spár, trasových spár, cementových spár a tvrdého epoxidu.



-	-	SSB 90/OSC/DIA	2.480,00 3.000,80	1×204414								●
---	---	----------------	-----------------------------	----------	--	--	--	--	--	--	--	---

Segmentový pilový plátek

Segmentový pilový plátek pro vysklívání oken (sklenářský tmel).



-	-	SSB 32/OSC	1.682,00 2.035,22	1×204410				●	●			
---	---	------------	-----------------------------	----------	--	--	--	---	---	--	--	--

Špachtle

Špachtle na odstraňování lepidla na dlaždice, starých laků, zbytků lepidla, silikonu, koberec a vrstev z podvozků.



-	-	SSP 52/OSC	639,00 773,19	1×204412						●	●	
---	---	------------	-------------------------	----------	--	--	--	--	--	---	---	--

■ Plátky a kotouče na dřevo

■ Univerzální listy a kotouče

■ Speciální listy a kotouče pro výrobce oken a podlaháře

● nejvhodnější

* Nezávazné cenové doporučení výrobce. Ceny prodejce se mohou lišit. **Bez daně z přidané hodnoty.** | Včetně daně z přidané hodnoty.

03 Broušení



Zásuvka, kterou si můžete vzít všude s sebou. Nová SYS-PowerStation. Více informací najdete na straně 312.



094 Excentrická bruska
s převodovkou ROTEX



100 Excentrická bruska



108 Hranová bruska



110 Vibrační bruska



112 Vibrační bruska



114 Pásová bruska



116 Bruska
PLANEX



120 Pneumatická excentrická
bruska LEX



122 Pneumatická vibrační bruska
RUTSCHER

Brusné pohyby a zdvihy

V závislosti na vlastnostech povrchu a požadovaném výsledku si lze při hrubém nebo jemném broušení vybrat z různých brusných pohybů. Navíc platí: čím větší je brusný zdvih, tím větší je úběr. Menší brusný zdvih, např. 3 mm, je ideální pro jemné broušení, s brusnými zdvihy 5–7 mm dosáhnete při hrubém broušení velkého úběru.

Excentrický

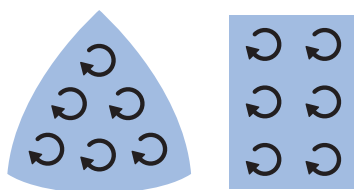

Excentrická rotace

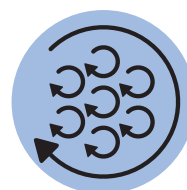

Brusný pohyb	Vibrační pohyb, při kterém se překrývají přímočaré a kruhové křivky.	Kombinace vibračního a volného rotačního pohybu.
Použití	V závislosti na nářadí a brusném zdvihu lze použít pro hrubé až jemné broušení. Méně jemné obroušení než při excentrické rotaci, takže mohou být vidět kruhy po broušení.	V závislosti na nářadí a brusném zdvihu lze použít pro hrubé až jemné broušení. Díky zahlazujícímu broušení umožňuje dosažení povrchu téměř bez kruhů a rýh po broušení.
Upozornění	Brusný pohyb delta brusky je rovněž vibrační. Je vhodný především pro úběry na malých plochách s úhly, rohy a hranami.	Při excentrickém rotačním broušení nezáleží na tom, jestli se nářadí vede po směru, nebo proti směru vláken.
	Více informací najdete na straně 110	Více informací najdete na straně 100



Excentrická nucená rotace

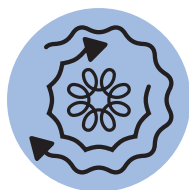

Rotace

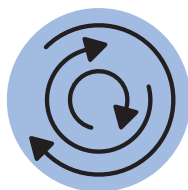

Pás

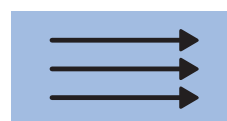

<p>Excentrická nucená rotace připojením příslušného převodu.</p>	<p>Čistě rotační pohyb.</p>	<p>Čistě lineární pohyb v jednom směru díky nekonečně se otáčejícímu pásu.</p>
<p>Díky převodovce se výrazně zvětšuje úběr. Hodí se pro hrubé broušení, pro rychlé odstraňování nenosných starých vrstev a pro leštění bez hologramů.</p>	<p>Umožňuje rychlou práci a velký úběr na velkých plochách.</p>	<p>Pro velký úběr a zbrúšení velkých nerovností.</p>
<p>Rychlé a intenzivní odstranění zvětralých vrstev laku a barvy bez velkého rizika vzniku brusných vad.</p>	<p>Rotační brusky kvůli rychlému otáčení a s nimi souvisejícím úběrem téměř neodpouštějí chyby při použití. Při nepozornosti tak mohou vznikat rýhy po broušení.</p>	<p>Ve spojení s brusným rámečkem se úběr omezí, takže lze i u dýhovaných ploch dosáhnout velmi rovného povrchu. Nehodí se v případě podélných/příčných spojů dřeva po směru vláken.</p>
<p>Více informací najdete na straně 94</p>	<p>Více informací najdete na straně 116</p>	<p>Více informací najdete na straně 114</p>



ROTEX – legendárně mnohostranné. Rotačně-excentrické brusky ROTEX.

Nepřekonatelný originál s principem 3 v 1: pouze s jediným nářadím pro mimořádně velký úběr při hrubém broušení, superjemné obroušení při jemném broušení a perfektní finální úpravu při leštění. V kombinaci s brusivem Granat šetří ROTEX nejen peníze při nákupu, ale i spotřebu brusiva.



product
design
award
2011

Excentrická bruska s převodovkou **ROTEX RO 90**

Kompaktní bruska s průměrem brusného talíře 90 mm a jedinečným principem 4 v 1 díky trojúhelníkové brusné desce.



Excentrická bruska s převodovkou **ROTEX RO 125**

Šikovní bruska s průměrem brusného talíře 125 mm.



Excentrická bruska s převodovkou **ROTEX RO 150**

Výkonná bruska s průměrem brusného talíře 150 mm a patentovaným principem MULTI-JETSTREAM 2.



Chrání brusný talíř a obrobek

Bezpečné broušení bez zpětných rázů až k hranám s chráničem Festool Protector.

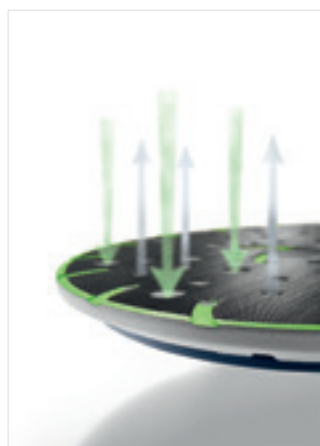

Zdravá a bezprašná práce díky principu MULTI-JETSTREAM 2

Princip MULTI-JETSTREAM 2 je založený na jedinečné souhře přiváděného a odváděného vzduchu – s optimálním zachycováním prachu až ke kraji. Vznikajícím prouděním vzduchu je brusný prach aktivně transportován k příslušnému nejbližšímu odsávacímu kanálu. Výsledek: téměř 100% odsávání pro rovnoměrně vysoký úběr broušení, nejvyšší jakost povrchů a zdravou práci.



Výměna talíře bez použití nástroje

Jednoduše, rychle a bezpečně. Rychlá výměna brusných a leštících talířů bez použití nástrojů díky rozhraní FastFix. Pro rychlou reakci na měnící se úkoly a materiálové požadavky.

**Vytrvalé broušení.
Bez hledání elektrického proudu nebo
namáhavého tahání kabelů!**

SYS-PowerStation zabezpečuje nezávislost na klasických zdrojích energie, jako je zásuvka, generátor nebo stavební elektrický rozvaděč – pro pracovní den se zaručeným plánováním.

Je kompaktní a mobilní a je v ní naakumulovaná energie 1 500 watthodin – to je u většiny použití dostačující na celý pracovní den.

Více informací najdete na straně 312

NOVINKA



03 Broušení



Technické údaje	RO 90	RO 125	RO 150
Příkon (W)	400	500	720
Počet otáček – rotační pohyb ROTEX (min ⁻¹)	260 – 520	300 – 600	320 – 660
Počet otáček – excentrický pohyb (min ⁻¹)	3.500 – 7.000	3.000 – 6.000	3.300 – 6.800
Brusný zdvih (mm)	3	3,6	5
Brusný talíř FastFix Ø (mm)	90	125	150
Ø přípojky pro odsávání prachu (mm)	27	27	27
Hmotnost (kg)	1,4	1,9	2,3

Rovné plochy

Hrubé broušení	○	●	●
Předbroušení	○	●	●
Jemné broušení	○	●	●
Nejjemnější broušení	○	○	○

Klenuté plochy

Hrubé broušení	○	●	●
Předbroušení	●	●	●
Jemné broušení	●	●	●
Nejjemnější broušení	●	○	○



Vnitřní rohy









Hrubé broušení	●	-	-
Předbroušení	●	-	-
Jemné broušení	●	-	-
Nejjemnější broušení	●	-	-

Leštění

Malé plochy	●	●	○
Velké plochy	-	○	●

nejvhodnější ●
vhodný ○







Rozsah dodávky		Cena v Kč*	Obj. číslo
RO 90 DX			
	RO 90 DX FEQ-Plus brusný talíř FastFix Ø 90 mm (měkký-HT), brusná deska StickFix V93, chránič Festool PROTECTOR, Systainer SYS3 M 187	13.753,00 16.641,13	576259
RO 125			
	RO 125 FEQ-Plus brusný talíř FastFix Ø 125 mm (měkký-HT), chránič Festool PROTECTOR, Systainer SYS3 M 187	13.992,00 16.930,32	576029
RO 150			
Všechny varianty: brusný talíř FastFix Ø 150 mm MULTI-JETSTREAM 2 (měkký W), chránič Festool PROTECTOR			
	RO 150 FEQ	15.322,00 18.539,62	575066
	RO 150 FEQ-Plus Systainer SYS3 M 237	16.466,00 19.923,86	576017

Příslušenství		Cena v Kč*	Obj. číslo
Brusná deska			
	SSH-GE-STF-R090 DX pro brusivo V93, trojúhelníková brusná deska, deska stolu bez vyměnitelné brusné desky, pro upínání měkkých a tvrdých brusných desek StickFix, spojovací závit FastFix	748,00 905,08	496802
	SSH-STF-V93/6-W/2 pro DX 93, RO 90 DX, suchý zip StickFix pro rychlou výměnu brusiva, měkké provedení, s tlačítkem, obsah balení 2 kusy	447,00 540,87	488715
	SSH-STF-V93/6-H/2 pro DX 93, RO 90 DX, suchý zip StickFix pro rychlou výměnu brusiva, tvrdé provedení, s tlačítkem, obsah balení 2 kusy	447,00 540,87	488716
	LSS-STF-R090 V93/6 pro brusivo V93, deska stolu včetně vyměnitelné brusné desky, brusná deska pro broušení lamel V93, pro broušení v úzkých meziprostorech	918,00 1.110,78	496803
	LSS-STF-R090 V93 E náhradní brusná podložka pro brusnou desku pro broušení lamel	708,00 856,68	497483
Brusný talíř			
Všechny varianty: spojovací závit FastFix			
	ST-STF D90/7 FX H-HT tvrdé provedení, suchý zip odolný proti vysokým teplotám, pro rovné plochy a úzké hrany	918,00 1.110,78	495623
	ST-STF D90/7 FX W-HT měkké provedení, suchý zip odolný proti vysokým teplotám, pro univerzální použití na rovných a vypouklých plochách	918,00 1.110,78	496804
	ST-STF D125/8 FX-H-HT tvrdé provedení, suchý zip odolný proti vysokým teplotám, vysoká pevnost hran, pro rovné plochy a úzké hrany	1.128,00 1.364,88	492127
	ST-STF D125/8 FX-W-HT měkké provedení, suchý zip odolný proti vysokým teplotám, pro univerzální použití na rovných a vypouklých plochách	1.128,00 1.364,88	492125
	ST-STF D125/8 FX-SW velmi měkké provedení, elastická struktura, pro silná zaoblení a vypouklení	1.128,00 1.364,88	492126

* Nezávazné cenové doporučení výrobce. Ceny prodejce se mohou lišit.
Bez daně z přidané hodnoty. | Včetně daně z přidané hodnoty.

03 Broušení

Příslušenství	Cena v Kč*	Obj. číslo
Brusný talíř Všechny varianty: pro RO 150 FEQ, MULTI-JETSTREAM 2, průměr 150 mm, spojovací závit FastFix		
 ST-STF D150/MJ2-FX-H-HT tvrdé provedení, suchý zip odolný proti vysokým teplotám, vysoká pevnost hran, pro rovné plochy a úzké hrany	1.448,00 1.752,08	202463
 ST-STF D150/MJ2-FX-W-HT měkké provedení, suchý zip odolný proti vysokým teplotám, pro univerzální použití na rovných a vypouklých plochách	1.448,00 1.752,08	202461
 ST-STF D150/MJ2-FX-SW velmi měkké provedení, elastická struktura, pro silná zaoblení a vypouklení	1.448,00 1.752,08	202462
Interface-Pad (tlumicí podložka) Všechny varianty: jako tlumicí prvek mezi brusným kotoučem a talířem		
 IP-STF-D90/6 Interface-Pad D 90 mm, výška 15 mm, průměr 90 mm	240,00 290,40	497481
 IP-STF-D120/8-J pro broušení na zakřivených dílech nejmenější broušení s excentrickou bruskou Ø 125 mm, JETSTREAM, výška 15 mm, průměr 120 mm, průměr kruhového otvoru 90 mm	290,00 350,90	492271
 IP-STF D150/MJ2-5/2 pro excentrické brusky s průměrem 150 mm, MULTI-JETSTREAM 2, optimální tloušťka pro broušení karoserií a dílů podobného tvaru, obsah balení 2 kusy, průměr 145 mm, výška 5 mm	628,00 759,88	203348
 IP-STF D150/MJ2-15/1 pro excentrické brusky s průměrem 150 mm, MULTI-JETSTREAM 2, optimální tloušťka pro broušení silně klenutých dílů, průměr 145 mm, výška 15 mm	402,00 486,42	203351
 Brusivo viz strana 130		
Systainer³		
 SYS-STF-D77/D90/93V s vložkou na brusivo Ø 77 mm, Ø 90 mm a V93, počet příhrádek 8, SYSTAINER – velikost SYS3 M 112, rozměry (D x Š x V) 396 x 296 x 112 mm	1.599,00 1.934,79	576784
 SYS-STF-80x133/D125/Delta s vložkou pro brusivo 80 x 133 mm, Ø 125 mm a delta, počet příhrádek 5, SYSTAINER – velikost SYS3 M 112, rozměry (D x Š x V) 396 x 296 x 112 mm	1.620,00 1.960,20	576781
 SYS-STF D150 s vložkou pro brusivo Ø 150 mm, počet příhrádek 10, SYSTAINER – velikost SYS3 M 237, rozměry (D x Š x V) 396 x 296 x 237 mm	1.894,00 2.291,74	576785
Chránič		
 FESTOOL 90FX pro RO 90 DX, pro ochranu brusné desky a obrobku při minimální vzdálenosti od okraje	312,00 377,52	496801
 FESTOOL 125FX pro RO 125, pro ochranu brusného talíře a obrobku při minimální vzdálenosti od okraje	312,00 377,52	493912
 FESTOOL 150FX pro RO 150 FEQ, pro ochranu brusného talíře a obrobku při minimální vzdálenosti od okraje	386,00 467,06	493913

Příslušenství	Cena v Kč*	Obj. číslo
Lešticí talíře		
	918,00 1.110,78	495625
PT-STF-D90 FX-R090 pro RO 90 DX, FastFix, pro upínání příslušenství k leštění o průměru 80 mm, leštění hran nábytku, leštění malých ploch, průměr 75 mm		
	660,00 798,60	492128
PT-STF-D125 FX-R0125 pro RO 125, FastFix, k upnutí příslušenství pro leštění, průměr 115 mm, výška 10 mm		
	910,00 1.101,10	496151
PT-STF-D150 FX pro RO 150 FEQ, FastFix, k upnutí příslušenství pro leštění, průměr 135 mm, výška 10 mm		
	676,00 817,96	496152
PT-STF-D150 M8 pro RO 150, k upnutí příslušenství pro leštění, průměr 135 mm, výška 10 mm		
	229,00 277,09	487865
Přídavné držadlo ZG-RAS/RO pro RO 150, RAS, WTS 150, RAP 80/150/180		
	599,00 724,79	495188
Držadlo k. BG-RO 150 pro RO 150 FEQ		

Vhodné brusivo. Pro každé použití.

A abyste měli dobrý přehled o veškerém svém brusivu, nabízí na něj Festool vhodný Systainer. S vložkami pro příslušné průměry brusiva.

Systainery a další chytré příslušenství najdete od strany 98



Kompaktní jednoruční brusky – také s akumulátorem.

Excentrické brusky.

Díky malé hmotnosti a kompaktní konstrukci umožňují excentrické brusky vytrvalé broušení nad hlavou nebo na svislých plochách bez únavy. Ať s akumulátorem, nebo se síťovým napájením – obě varianty jsou mimořádně silné a dosahují velkého úběru. A díky nasazovacímu chrániči PROTECTOR dosáhnete šetrně a rychle cíle.



Excentrická bruska
ETS 125 R

Mimořádně lehká kabelová varianta.

Akumulátorová excentrická bruska **ETSC 125**

Akumulátorová varianta pro neomezenou mobilitu.
A díky volitelnému síťovému adaptéru také
s neomezenou dobou chodu.



Bezkartáčový
motor EC-TEC



Mimořádně velký úběr

S 250 W patří ETS ke špičkám této výkonové třídy a zabezpečuje rychlý postup práce.

**Práce bez přerušování**

Díky akumulátorům Bluetooth® s kapacitou 3,1 Ah, které umožňují delší dobu chodu, než je doba nabíjení.

**Výkon a vytrvalost**

O vytrvalé broušení a výkon jako při napájení ze zásuvky se postará výkonný Bluetooth® akumulátor 18 V Ergo v kombinaci s bezuhlíkovým motorem EC-TEC.

Jedinečné: s akumulátorem nebo kabelem

Pro všechny druhy použití, které vyžadují ještě delší dobu chodu, lze Bluetooth® akumulátor 18 V Ergo vyměnit za síťový adaptér „plug it“ (součástí sady a dostupný jako příslušenství). A už vznikne v kombinaci s kabelem „plug it“ síťové nářadí s neomezenou dobou chodu – ideální v kombinaci s mobilním vysavačem Festool.



Jednoduché broušení hran. S hranovými bruskami ES-ETS 125 a ES-ETSC 125.

Každá hrana je jiná. Uříznutá nebo vyfrézovaná, bez povrchové úpravy nebo lakovaná. A vy chcete, aby všechny byly dokonalé. S inovativním řešením od firmy Festool, hranovou bruskou, se vám to podaří rychle a jednoduše – od prvního použití.

Více informací najdete na straně 108



Tak akorát do ruky.

Excentrické brusky s motorem EC-TEC.

Pro broušení nad hlavou bez únavy, dobrý cit na hranách a pohodlí v každé poloze. Nová kompaktní třída ETS EC se správnou ergonomií pro různé, ale vždy optimální možnosti uchopení. Bezuhlíkový motor EC-TEC a výhradně vysoce kvalitní součásti zaručují dlouhou životnost.

Excentrická bruska

ETS EC 150/3

ETS EC 150/5

Průměr 150 mm a s 2 různými zdvihy: ETS EC 150/3 s brusným zdvihem 3 mm pro jemné broušení a ETS EC 150/5 s brusným zdvihem 5 mm pro mezibroušení.



Excentrická bruska

ETS EC 125/3

Průměr 125 mm a brusný zdvih 3 mm pro jemné broušení.



Bezkartáčový motor EC-TEC



Broušení s dokonalým citem

Díky novému systému „Vibration Control“ je motor inteligentní. S aktivní regulací otáček, která při příliš vysokých vibracích automaticky sníží výkon. Výsledek: klidnější chod a výrazně lepší cit při broušení při citelně menších vibracích.

S jistotou dobré výsledky

Chrání nejen obrobek, ale i uživatele. Brzda talíře osazená robustním tvrdokovem zabraňuje nekontrolovanému roztočení brusného talíře při volnoběhu a umožňuje nasazení bez rýh a rychlé zastavení nástroje.



Zapnutí/vypnutí provádí uživatel – není ponecháno náhodě

Ideálně umístěný vypínač zabraňuje nekontrolovanému zapnutí nebo vypnutí.

Zlepšuje výsledek broušení, protože nic neobrušuje

Nově vyvinutý pro optimální ochranu povrchů a výrazně lepší manipulaci. Ochranný plášť ze 100% nylonu obaluje sací hadici, která díky němu šetrně klouže po povrchu a hranách. Zároveň je integrovaný kabel plug it chráněný před poškozením.

**MULTI-JETSTREAM 2.
Broušení s integrovaným
odvodem prachu.**

Princip MULTI-JETSTREAM 2 je založený na jedinečné souhře přiváděného a odváděného vzduchu – s optimálním zachycováním prachu až ke kraji. Vznikajícím prouděním vzduchu je brusný prach aktivně transportován k příslušnému nejbližšímu odsávacímu kanálu. Výsledek: téměř 100% odsávání pro rovnoměrně vysoký úběr broušení, nejvyšší jakost povrchů a zdravou práci.

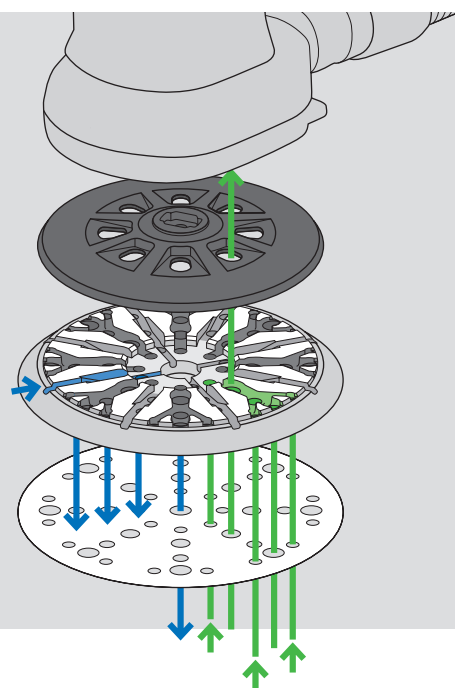

Svižným tempem k finální úpravě. Silné excentrické brusky.

Extrémně tichý chod, dokonalá ergonomie, plynulé přizpůsobení otáček, bezpečná brzda talíře: společné silné stránky těchto dvou excentrických brusek – pro lepší komfort při dlouhé práci.



Excentrická bruska

ETS 150/3

ETS 150/5

Průměr 150 mm a s 2 různými zdvihy: ETS EC 150/3 s brusným zdvihem 3 mm pro jemné broušení a ETS EC 150/5 s brusným zdvihem 5 mm pro mezibroušení.

Náš servis. Váš úspěch.

Přímé, praktické a rozsáhlé služby pro vás a vaše nářadí. Kromě vynikajícího nářadí vám nabízíme také služby prvotřídní kvality. A sice po celou dobu životnosti nářadí.

Více informací najdete na straně 8





Technické údaje	ETS 125 R	ETSC 125	ETS EC 125/3
Příkon (W)	250	–	400
Napětí akumulátoru (V)	–	18	–
Kapacita akumulátoru (Ah)	–	3,1	–
Počet otáček – excentrický pohyb (min ⁻¹)	6.000 – 12.000	6.000 – 10.000	6.000 – 10.000
Brusný zdvih (mm)	2	2	3
Vyměnitelný brusný talíř Ø (mm)	125	125	125
Ø přípojky pro odsávání prachu (mm)	27	27	27
Hmotnost (kg)	1,2	–	1,2
Hmotnost s akumulátorem (kg)	–	1,4	–

Rovné plochy

Předbroušení	○	○	○
Jemné broušení	●	●	●
Nejjemnější broušení	●	●	●

Klenuté plochy

Předbroušení	○	○	○
Jemné broušení	●	●	●
Nejjemnější broušení	●	●	●



Technické údaje	ETS EC 150/3	ETS EC 150/5	ETS 150/3	ETS 150/5
Příkon (W)	400	400	310	310
Počet otáček – excentrický pohyb (min ⁻¹)	6.000 – 10.000	6.000 – 10.000	4.000 – 10.000	4.000 – 10.000
Brusný zdvih (mm)	3	5	3	5
Vyměnitelný brusný talíř Ø (mm)	150	150	150	150
Ø přípojky pro odsávání prachu (mm)	27	27	27	27
Hmotnost (kg)	1,2	1,2	1,8	1,8





Rovné plochy

Předbroušení	○	●	○	●
Jemné broušení	●	●	●	●
Nejjemnější broušení	●	○	●	○

Klenuté plochy

Předbroušení	○	●	○	●
Jemné broušení	●	●	●	●
Nejjemnější broušení	●	○	●	○

- nejvhodnější
- vhodný

Rozsah dodávky	Cena v Kč*	Obj. číslo
ETS 125 R  Všechny varianty: brusný talíř StickFix Ø 125 mm (měkký-HT), chránič Festool PROTECTOR, vak na prach Longlife		
ETS 125 REQ	8.167,00 9.882,07	201213
ETS 125 REQ-Plus Systainer SYS3 M 187	9.071,00 10.975,91	576069
ETSC 125  Všechny varianty: brusný talíř StickFix Ø 125 mm (měkký-HT), chránič Festool PROTECTOR, vak na prach Longlife		
ETSC 125-Basic bez akumulátoru, bez nabíječky, Systainer SYS3 M 187	7.847,00 9.494,87	576370
ETSC 125 3,1 I-Plus 2 x akumulátor BP 18 Li 3,1 ERGO-I, rychlonabíječka TCL 6, Systainer SYS3 M 187	13.300,00 16.093,00	576376
ETSC 125 Li 3,1 I-Set 2 x akumulátor BP 18 Li 3,1 ERGO-I, rychlonabíječka TCL 6, síťový adaptér ACA 18V ERGO (vč. síťového kabelu plug it), Systainer SYS-COMBI 2	16.812,00 20.342,52	575712
ETS EC 125 		
ETS EC 125/3 EQ-Plus brusný talíř StickFix Ø 125 mm (měkký-HT), šroubovák vel. 5, Systainer SYS3 M 187	14.896,00 18.024,16	576341
ETS EC 150  Všechny varianty: šroubovák vel. 5		
ETS EC 150/3 EQ brusný talíř M8 Ø 150 mm MULTI-JETSTREAM 2 (velmi měkký SW)	13.992,00 16.930,32	575032
ETS EC 150/3 EQ-Plus brusný talíř M8 Ø 150 mm MULTI-JETSTREAM 2 (velmi měkký SW), Systainer SYS3 M 187	14.896,00 18.024,16	576320
ETS EC 150/5 EQ brusný talíř M8 Ø 150 mm MULTI-JETSTREAM 2 (měkký W)	13.992,00 16.930,32	575043
ETS EC 150/5 EQ-Plus brusný talíř M8 Ø 150 mm MULTI-JETSTREAM 2 (měkký W), Systainer SYS3 M 187	14.896,00 18.024,16	576329
ETS 150  Všechny varianty: filtrační kazeta, šroubovák vel. 5		
ETS 150/3 EQ brusný talíř M8 Ø 150 mm MULTI-JETSTREAM 2 (velmi měkký SW)	9.523,00 11.522,83	575023
ETS 150/3 EQ-Plus brusný talíř M8 Ø 150 mm MULTI-JETSTREAM 2 (velmi měkký SW), Systainer SYS3 M 187	10.561,00 12.778,81	576072
ETS 150/5 EQ brusný talíř M8 Ø 150 mm MULTI-JETSTREAM 2 (měkký W)	9.523,00 11.522,83	575057
ETS 150/5 EQ-Plus brusný talíř M8 Ø 150 mm MULTI-JETSTREAM 2 (měkký W), Systainer SYS3 M 187	10.561,00 12.778,81	576080

Čistá a bezprašná práce. S vakem na prach nebo odsáváním.

Ať s opakovaně použitelným vakem na prach Longlife, nebo s mobilním vysavačem Festool. S naším systémem učiníte přítřž prachu přímo tam, kde vzniká. A díky akumulátoru s Bluetooth® můžete mobilní vysavač ovládat přímo prostřednictvím akumulátorové brusky.

Více informací k našim mobilním vysavačům viz na straně 148



Příslušenství		Cena v Kč*	Obj. číslo
Brusný talíř			
	ST-STF 125/8-M4-J W-HT pro ES 125, ETS 125, ETSC 125, měkké provedení, suchý zip odolný proti vysokým teplotám, pro univerzální použití na rovných a vypouklých plochách, JETSTREAM, spojovací závit M4, průměr kruhového otvoru 90 mm	1.370,00 1.657,70	492280
	ST-STF 125/8-M4-J SW pro ES 125, ETS 125, ETSC 125, velmi měkké provedení, elastická struktura, pro silná zaoblení a vypouklení, JETSTREAM, spojovací závit M4, průměr kruhového otvoru 90 mm	1.370,00 1.657,70	492282
	ST-STF 125/8-M8-J H pro ETS EC 125, LEX 125, tvrdé provedení, suchý zip odolný proti vysokým teplotám, vysoká pevnost hran, pro rovné plochy a úzké hrany, JETSTREAM, spojovací závit M8	1.408,00 1.703,68	492284
	ST-STF 125/8-M8-J W-HT pro ETS EC 125, LEX 125, měkké provedení, suchý zip odolný proti vysokým teplotám, pro univerzální použití na rovných a vypouklých plochách, JETSTREAM, spojovací závit M8	1.408,00 1.703,68	492286
	ST-STF 125/8-M8-J SW pro ETS EC 125, LEX 125, velmi měkké provedení, elastická struktura, pro silná zaoblení a vypouklení, JETSTREAM, spojovací závit M8	1.408,00 1.703,68	492288
	ST-STF D150/MJ2-M8-H-HT pro ETS 150, ETS EC 150, LEX 150 a WTS 150/7, tvrdé provedení, suchý zip odolný proti vysokým teplotám, vysoká pevnost hran, pro rovné plochy a úzké hrany, MULTI-JETSTREAM 2, průměr 150 mm, spojovací závit M8	1.448,00 1.752,08	202460
	ST-STF D150/MJ2-M8-W-HT pro ETS 150, ETS EC 150, LEX 150 a WTS 150/7, měkké provedení, suchý zip odolný proti vysokým teplotám, pro univerzální použití na rovných a vypouklých plochách, MULTI-JETSTREAM 2, průměr 150 mm, spojovací závit M8	1.448,00 1.752,08	202458
	ST-STF D150/MJ2-M8-SW pro ETS 150, ETS EC 150, LEX 150 a WTS 150/7, velmi měkké provedení, elastická struktura, pro silná zaoblení a vypouklení, MULTI-JETSTREAM 2, průměr 150 mm, spojovací závit M8	1.448,00 1.752,08	202459
Interface-Pad (tlumicí podložka) Všechny varianty: jako tlumicí prvek mezi brusným kotoučem a talířem			
	IP-STF-D120/8-J pro broušení na zakřivených dílech nejjemnější broušení s excentrickou bruskou Ø 125 mm, JETSTREAM, výška 15 mm, průměr 120 mm, průměr kruhového otvoru 90 mm	290,00 350,90	492271
	IP-STF D150/MJ2-5/2 pro excentrické brusky s průměrem 150 mm, MULTI-JETSTREAM 2, optimální tloušťka pro broušení karoserií a dílů podobného tvaru, obsah balení 2 kusy, průměr 145 mm, výška 5 mm	628,00 759,88	203348
	IP-STF D150/MJ2-15/1 pro excentrické brusky s průměrem 150 mm, MULTI-JETSTREAM 2, optimální tloušťka pro broušení silně klenutých dílů, průměr 145 mm, výška 15 mm	402,00 486,42	203351
	Brusivo viz strana 131		
Systainer³			
	SYS-STF-80x133/D125/Delta s vložkou pro brusivo 80 x 133 mm, Ø 125 mm a delta, počet přihrádek 5, SYSTAINER – velikost SYS3 M 112, rozměry [D x Š x V] 396 x 296 x 112 mm	1.620,00 1.960,20	576781
	SYS-STF D150 s vložkou pro brusivo Ø 150 mm, počet přihrádek 10, SYSTAINER – velikost SYS3 M 237, rozměry [D x Š x V] 396 x 296 x 237 mm	1.894,00 2.291,74	576785
	Chráníč PR ETS-R 125 pro ETS 125 REQ, ETSC 125, pro šetrné broušení podél okenních skel, rámu a výplní, pro ochranu brusného talíře a obrobku při minimální vzdálenosti od okraje	298,00 360,58	201690
	Vak na prach Longlife SB-Longlife RTS/DTS/ETS pro RTS 400, RTSC 400, DTS 400, DTSC 400, ETS 125, ETSC 125, pro zachycení prachu a bezprašnou likvidaci odsátého materiálu, možnost opakovaného vyprazdňování a velká odolnost proti opotřebení díky pevnému polyesterovému rounu s dlouhou životností	817,00 988,57	201693
	Akumulátorová a nabíjecí technologie viz strana 28		
Turbofiltr Všechny varianty: pro RS 300, RS 3, RS 200, RS 2, ES 150, ETS 150, ET 2, k vložce do filtrační kazety, papírový filtr pro turbodsávání			
	TF II-RS/ES/ET/25 obsah balení 25 kusů	950,00 1.149,50	487871
	TF II-RS/ES/ET/5 obsah balení 5 kusů	235,00 284,35	487779
	Sada turbofiltrů s kazetou TFS-ES 150 pro ES 150, ETS 150, pro volný výhled a zdravé pracovní prostředí, nejsou vhodné pro ETS EC 125/150, papírový filtr pro turbodsávání s držákem, filtrační kazeta, turbofiltr	719,00 869,99	489631

* Nezávazné cenové doporučení výrobce. Ceny prodejce se mohou lišit.
Bez daně z přidané hodnoty. | Včetně daně z přidané hodnoty.

Jakákoli hrana. Jednoduché broušení.

Hranové brusky.

Kolik hodin jste se už nadřeli s brusným špalkem? Kolik hran jste už probrousili? Každá hrana je jiná. Uříznutá nebo vyfrézovaná, bez povrchové úpravy či lakovaná. A vy chcete, aby všechny byly dokonalé. S inovativním řešením od firmy Festool, hranovou bruskou, se vám to podaří rychle a jednoduše – od prvního použití.



Akumulátorová hranová bruska ES-ETSC 125

Naprostá akumulátorová mobilita bez hadice a kabelu – mimořádně výhodné u velkých obrobků.

Hranová bruska ES-ETS 125

Hranová bruska pro všechny hrany: uříznuté nebo vyfrézované, bez povrchové úpravy nebo lakované.

Technické údaje	ES-ETSC 125	ES-ETS 125
Příkon (W)	–	250
Napětí akumulátoru (V)	18	–
Kapacita akumulátoru (Ah)	3,1	–
Počet otáček – excentrický pohyb (min ⁻¹)	6.000 – 10.000	6.000 – 12.000
Brusný zdvih (mm)	2	2
Vyměnitelný brusný talíř Ø (mm)	125	125
Ø přípojky pro odsávání prachu (mm)	27	27
Nastavení úhlu (°)	43 – 92	43 – 92
Výška hrany (mm)	5 – 60	5 – 60
Hmotnost (kg)	–	2
Hmotnost s akumulátorem (kg)	2,2	–

Akumulátory
od strany **28**



Nastavitelný režim broušení

V režimu Hard (nastavení pro předbroušení) se hrana zbrouší podle nastaveného úhlu. V režimu Soft (nastavení pro mezibroušení) se hranová bruska přesně přizpůsobí broušenému povrchu – takže nedojde k probroušení laku nebo plniče.











Ochrana obrobku

Kluznou vložku na kluzné desce lze jednoduše a rychle vyměnit podle druhu povrchu. Velur na choulstivé povrchy, plast na všechny ostatní.



Nastavení úhlu

Díky nastavení úhlu bez použití nářadí lze snímat a zaaretovat libovolné úhly. Pro větší přesnost můžete úhel nastavit i manuálně na integrovaném ukazateli úhlu.

Rozsah dodávky	Cena v Kč*	Obj. číslo
ES-ETSC 125		
 ES-ETSC 125 3,1 I-Plus vodící stojánek AH-ES-ETS/ETSC, 2 x akumulátor BP 18 Li 3,1 ERGO-I, rychlonabíječka TCL 6, brusný talíř StickFix Ø 125 mm (měkký-HT), vak na prach Longlife, klíč na vnitřní šestihran vel. 5, Systainer SYS3 M 337	15.136,00 18.314,56	576684
ES-ETS 125		
 ES-ETS 125 REQ-Plus vodící stojánek AH-ES-ETS/ETSC, brusný talíř StickFix Ø 125 mm (měkký-HT), vak na prach Longlife, síťový kabel plug it (4 m), klíč na vnitřní šestihran vel. 5, Systainer SYS3 M 337	10.933,00 13.228,93	576678
Příslušenství	Cena v Kč*	Obj. číslo
 Vodící stojánek AH-ES-ETS/ETSC pro ETS 125 REQ, ETSC 125, ES-ETS 125 a ES-ETSC 125, pro úhlově přesné broušení hran ošetřených plničem, lakovaných hran a hran z masivního dřeva bez nebezpečí převrhnutí, pracovní deska LAS-H-ES, pracovní deska LAS-W-ES, klíč na vnitřní šestihran vel. 5, nastavení úhlu 43 – 92°, výška hrany 5 – 60 mm	3.451,00 4.175,71	205316
Pracovní deska Všechny varianty: pro AH-ES-ETS/ETSC, ES-ETSC a ES-ETS		
 LAS-H-ES univerzální plastová kluzná deska pro dřevo a materiály podobné dřevu	346,00 418,66	205491
 LAS-W-ES kluzná deska se suchým zipem pro upevnění velurové kluzné vložky pro broušení hladkých nebo choulstivých obrobků, kluzná deska GB-LAS-STF-ES	532,00 643,72	205492
 Kluzná vložka GB-LAS-STF-ES/5 pro AH-ES-ETS/ETSC, LAS-W-ES, ES-ETSC a ES-ETS, velurová kluzná vložka pro rychlou a jednoduchou výměnu, pro různé účely, např. na olejované nebo lakované povrchy, používejte vždy samostatné kluzné vložky	588,00 711,48	205493
 Síťový adaptér ACA 220-240/18V Ergo pro akumulátorové brusky RTSC 400, DTSC 400, ETSC 125, nehodí se pro veškeré ostatní akumulátorové nářadí, pro nepřetržitý elektrický provoz akumulátorových brusek RTSC 400, DTSC 400, ETSC 125, ergonomická, lehká konstrukce, síťový kabel plug it (4 m), vstupní napětí 220 – 240 V, napětí 18 – 20 V, jmenovitý výkon 150 W, hmotnost 0,3 kg	3.163,00 3.827,23	202501
 Brusivo viz strana 131		

* Nezávazné cenové doporučení výrobce. Ceny prodejce se mohou lišit.
Bez daně z přidané hodnoty. | Včetně daně z přidané hodnoty.

Kompaktní jednoruční vibrační brusky – také s akumulátorem.

Naše ergonomické vibrační brusky.

Ideální pro broušení úzkých nebo rovných ploch blízko okraje. Díky kompaktní konstrukci, malé hmotnosti a perfektní ergonomii jsou vibrační brusky RUTSCHER ideální pro vytrvalé broušení nad hlavou bez únavy.

Vibrační bruska RTS 400

Kompaktní vibrační bruska se síťovým napájením pro trvalé nasazení.



Technické údaje	RTS 400	RTSC 400
Příkon (W)	250	–
Napětí akumulátoru (V)	–	18
Kapacita akumulátoru (Ah)	–	3,1
Volnoběžné otáčky (min ⁻¹)	6.000 – 12.000	6.000 – 10.000
Pracovní zdvihy (min ⁻¹)	12.000 – 24.000	12.000 – 20.000
Brusný zdvih (mm)	2	2
Vyměnitelná brusná deska (mm)	80 x 130	80 x 130
Ø přípojky pro odsávání prachu (mm)	27	27
Hmotnost (kg)	1,2	–
Hmotnost s akumulátorem (kg)	–	1,4

Akumulátorová vibrační bruska RTSC 400

Kompaktní akumulátorová vibrační bruska pro výkon jako u síťového nářadí. Se síťovým adaptérem plug-it lze použít také jako síťovou brusku.



Bezkartáčový motor EC-TEC

Akumulátory
od strany

28

Jedinečné: s akumulátorem nebo kabelem

Pro všechny druhy použití, které vyžadují ještě delší dobu chodu, lze Bluetooth® akumulátor 18 V Ergo vyměnit za síťový adaptér „plug it“ (součástí sady a dostupný jako příslušenství). A už vznikne v kombinaci s kabelem „plug it“ síťové nářadí s neomezenou dobou chodu – ideální v kombinaci s mobilním vysavačem Festool.

Práce bez přerušování

Díky akumulátorům Bluetooth® s kapacitou 3,1 Ah, které umožňují delší dobu chodu, než je doba nabíjení.

Rozsah dodávky		Cena v Kč*	Obj. číslo
RTS 400 R	Všechny varianty: brusná deska StickFix 80 x 130 mm, chránič Festool PROTECTOR, vak na prach LongLife		
	RTS 400 REQ	8.167,00 9.882,07	201224
	RTS 400 REQ-Plus Systainer SYS3 M 187	9.071,00 10.975,91	576057
RTSC 400	Všechny varianty: brusná deska StickFix 80 x 130 mm, chránič Festool PROTECTOR, vak na prach LongLife		
	RTSC 400-Basic bez akumulátoru, bez nabíječky, Systainer SYS3 M 187	7.847,00 9.494,87	576347
	RTSC 400 3,1 I-Plus 2 x akumulátor BP 18 Li 3,1 ERGO-I, rychlonabíječka TCL 6, Systainer SYS3 M 187	13.300,00 16.093,00	576353
	RTSC 400 Li 3,1 I-Set 2 x akumulátor BP 18 Li 3,1 ERGO-I, rychlonabíječka TCL 6, síťový adaptér ACA 18V ERGO (vč. síťového kabelu plug it), Systainer SYS-COMBI 2	16.812,00 20.342,52	575724
Příslušenství		Cena v Kč*	Obj. číslo
	Brousna deska SSH-STF-80x130/12 pro RTS 400, RS 400, RTSC 400, suchý zip StickFix pro rychlou výměnu brusiva, děrovaný s 12 odsávacími otvory, rozměry 80 x 130 mm	716,00 866,36	489252
	Interface-Pad (tlumicí podložka) IP-STF-80x133/12-STF LS130/2 tlumicí prvek mezi brusnou deskou a brusivem, obsah balení 2 kusy, výška 5 mm, rozměry 80 x 133 mm	368,00 445,28	490160
	Brousivo viz strana 135		
	Systainer² SYS-STF-80x133/D125/Delta s vložkou pro brusivo 80 x 133 mm, Ø 125 mm a delta, počet přihrádek 5, SYSTAINER – velikost SYS3 M 112, rozměry [D x Š x V] 396 x 296 x 112 mm	1.420,00 1.960,20	576781
	Chránič PR RTS-R 80x133 pro RTS 400 REQ, RTSC 400, pro šetrné broušení podél okenních skel, rámu a výplní, pro ochranu brusné desky a obrobku při minimální vzdálenosti od okraje	298,00 360,58	201691
	Vak na prach LongLife SB-LongLife RTS/DTS/ETS pro RTS 400, RTSC 400, DTS 400, DTSC 400, ETS 125, ETSC 125, pro zachycení prachu a bezprašnou likvidaci odsátého materiálu, možnost opakovaného vyprazdňování a velká odolnost proti opotřebení díky pevnému polyesterovému rounu s dlouhou životností	817,00 988,57	201693
	Akumulátorová a nabíjecí technologie viz strana 28		
	Síťový adaptér ACA 220-240/18V Ergo pro akumulátorové brusky RTSC 400, DTSC 400, ETSC 125, nehodí se pro veškeré ostatní akumulátorové nářadí, pro nepřetržitý elektrický provoz akumulátorových brusek RTSC 400, DTSC 400, ETSC 125, ergonomická, lehká konstrukce, síťový kabel plug it (4 m), vstupní napětí 220 – 240 V, napětí 18 – 20 V, jmenovitý výkon 150 W, hmotnost 0,3 kg	3.163,00 3.827,23	202501
	Turbofiltr Všechny varianty: pro RS 300, RS 3, RS 200, RS 2, ES 150, ETS 150, ET 2, k vložce do filtrační kazety, papírový filtr pro turbodsávání		
	TF II-RS/ES/ET/25 obsah balení 25 kusů	950,00 1.149,50	487871
	TF II-RS/ES/ET/5 obsah balení 5 kusů	235,00 284,35	487779
	Sada turbofiltrů s kazetou TFS II-ET/RS pro RS 3, RS 2, ET2, pro volný výhled a zdravé pracovní prostředí, papírový filtr pro turbodsávání s držákem, filtrační kazeta, 5 x turbofiltr	719,00 869,99	487780

* Nezávazné cenové doporučení výrobce. Ceny prodejce se mohou lišit.
Bez daně z přidané hodnoty. | Včetně daně z přidané hodnoty.

Kompaktní rohové brusky – také s akumulátorem. Delta brusky.

Broušení v rozích a na hranách – delta brusky lze díky trojúhelníkové desce bezpečně vést na úzkých hranách a v rozích. A díky kompaktní konstrukci, malé hmotnosti a perfektní ergonomii ideální pro vytrvalé broušení nad hlavou bez únavy.

Vibrační bruska DTS 400

Kompaktní delta bruska se síťovým napájením pro trvalé nasazení.



Bezkartáčový motor EC-TEC



Akumulátorová delta bruska DTSC 400

Kompaktní akumulátorová delta bruska pro výkon jako u síťového nářadí. Se síťovým adaptérem plug-it lze použít také jako síťovou brusku.

Technické údaje	DTS 400	DTSC 400
Příkon (W)	250	–
Napětí akumulátoru (V)	–	18
Kapacita akumulátoru (Ah)	–	3,1
Volnoběžné otáčky (min ⁻¹)	6.000 – 12.000	6.000 – 10.000
Brusný zdvih (mm)	2	2
Vyměnitelná brusná deska (mm)	100 x 150	100 x 150
Ø přípojky pro odsávání prachu (mm)	27	27
Hmotnost (kg)	1,2	–
Hmotnost s akumulátorem (kg)	–	1,4

Akumulátory
od strany









28

Jedinečné: s akumulátorem nebo kabelem

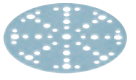
Pro všechny druhy použití, které vyžadují ještě delší dobu chodu, lze Bluetooth® akumulátor 18 V Ergo vyměnit za síťový adaptér „plug it“ (součástí sady a dostupný jako příslušenství). A už vznikne v kombinaci s kabelem „plug it“ síťové nářadí s neomezenou dobou chodu – ideální v kombinaci s mobilním vysavačem Festool.

**Méne dokončovacích prací**

PROTECTOR pro šetrné broušení podél okenních skel, rámu a výplní.

Rozsah dodávky		Cena v Kč*	Obj. číslo
DTS 400 R	Všechny varianty: brusná deska StickFix 100 x 150 mm, chránič Festool PROTECTOR, vak na prach Longlife		
	DTS 400 REQ	8.167,00 9.882,07	201231
	DTS 400 REQ-Plus Systainer SYS3 M 187	9.071,00 10.975,91	576064
DTSC 400	Všechny varianty: brusná deska StickFix 100 x 150 mm, chránič Festool PROTECTOR, vak na prach Longlife		
	DTSC 400-Basic bez akumulátoru, bez nabíječky, Systainer SYS3 M 187	7.847,00 9.494,87	576359
	DTSC 400 3,1 I-Plus 2 x akumulátor BP 18 Li 3,1 ERGO-I, rychlonabíječka TCL 6, Systainer SYS3 M 187	13.300,00 16.093,00	576365
	DTSC 400 Li 3,1 I-Set 2 x akumulátor BP 18 Li 3,1 ERGO-I, rychlonabíječka TCL 6, síťový adaptér ACA 18V ERGO (vč. síťového kabelu plug it), Systainer SYS-COMBI 2	16.812,00 20.342,52	575703
Příslušenství		Cena v Kč*	Obj. číslo
	Brusná deska SSH-STF-Delta100x150/7 pro DTS 400, DTSC 400, DS 400, pro broušení až do rohů, rozměry 100 x 150 mm	812,00 982,52	493723
	Brusivo viz strana 136		
	Systainer³ SYS-STF-80x133/D125/Delta s vložkou pro brusivo 80 x 133 mm, Ø 125 mm a delta, počet přihrádek 5, SYSTAINER – velikost SYS3 M 112, rozměry [D x Š x V] 396 x 296 x 112 mm	1.620,00 1.960,20	576781
	Chránič PR DTS-R 100x150 pro DTS 400 REQ, DTSC 400, pro šetrné broušení podél okenních skel, rámu a výplní, pro ochranu brusné desky a obrobku při minimální vzdálenosti od okraje	298,00 360,58	201692
	Vak na prach Longlife SB-Longlife RTS/DTS/ETS pro RTS 400, RTSC 400, DTS 400, DTSC 400, ETS 125, ETSC 125, pro zachycení prachu a bezprašnou likvidaci odsátého materiálu, možnost opakovaného vyprazdňování a velká odolnost proti opotřebení díky pevnému polyesterovému rounu s dlouhou životností	817,00 988,57	201693
	Akumulátorová a nabíjecí technologie viz strana 28		
	Síťový adaptér ACA 220-240/18V Ergo pro akumulátorové brusky RTSC 400, DTSC 400, ETSC 125, nehodí se pro veškeré ostatní akumulátorové nářadí, pro nepřetržitý elektrický provoz akumulátorových brusek RTSC 400, DTSC 400, ETSC 125, ergonomická, lehká konstrukce, síťový kabel plug it (4 m), vstupní napětí 220 – 240 V, napětí 18 – 20 V, jmenovitý výkon 150 W, hmotnost 0,3 kg	3.163,00 3.827,23	202501

* Nezávazné cenové doporučení výrobce. Ceny prodejce se mohou lišit.
Bez daně z přidané hodnoty. | Včetně daně z přidané hodnoty.

Přesnost na běžícím páse.

Pásová bruska.

Broušení dřeva, absolutně přesné, souběžně s žilkováním: Ať se jedná o hrubé, nebo jemné broušení – pokud jde o lineární broušení, je tato pásová bruska přesně ta pravá. Pro nejlepší výsledky v rekordním čase, bez kruhů z broušení, a tedy následných oprav.

Pásová bruska

BS 75

Univerzální na menší plochy: perfektní při rovinném broušení, například nábytku.



Technické údaje	BS 75
Příkon (W)	1.010
Rychlost pásu při jmenovitém zatížení (m/min)	200 – 380
Délka pásu × šířka pásu (mm)	533 x 75
Brusná plocha (mm)	135 x 75
Ø přípojky pro odsávání prachu (mm)	27/36
Hmotnost (kg)	4











Jemné nasazení

Pásovou brusku lze díky brusnému rámu jemně a bezpečně nasadit, nenaklání se a snadno se vede.

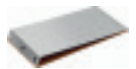
Možnost stacionárního použití

Se stacionárním zařízením uděláte z mobilní pásové brusky mžikem stacionární jednotku. Tak můžete optimálně obrábět i malé obrobky.



Rozsah dodávky		Cena v Kč*	Obj. číslo
BS 75	Všechny varianty: prachový vak, odsávací adaptér, brusný pás P100, stacionární zařízení, SYS Maxi		
	BS 75 E-Plus	12.290,00 14.870,90	575769
	BS 75 E-Set vodící rám pro plošné broušení	15.721,00 19.022,41	575771
Příslušenství		Cena v Kč*	Obj. číslo
	Opěrka brousící Všechny varianty: pro BS 75		
	SU/GG-BS 75 z tkaniny/grafitu, obsah balení 2 kusy	402,00 486,42	490823
	SU/KM-BS 75 z korku/kovu pro hrubé broušení	282,00 341,22	490824
	Brusný rám FSR-BS 75 pro BS 75, rychlá montáž bez nástroje	4.669,00 5.649,49	204803
	Brusný pás viz strana 137		
	Nástavec odsávání AA-BS 75/105 pro BS 75, BS 105, pro připojení odsávací hadice k pásové brusce	453,00 548,13	490818
	Prachový vak AS-BS 75/105 pro BS 75, BS 105	878,00 1.062,38	490819
	Stacionární zařízení SE-BS 75/105 pro BS 75, BS 105, obsah balení 2 kusy	798,00 965,58	490820

* Nezávazné cenové doporučení výrobce. Ceny prodejce se mohou lišit.
Bez daně z přidané hodnoty. | Včetně daně z přidané hodnoty.

Pro perfektní výsledky u sádrokartonových staveb. Bruska PLANEX.

S bruskami PLANEX Festool budou všechny prostory u suchých staveb rychle připravené. Jednoduchá manipulace umožňuje bezproblémové broušení a kombinace s vysavači Festool zabezpečuje zdravější práci. PLANEX LHS 2 225 navíc díky LED světlu a excentrickému pohybu zabezpečuje mimořádně vysokou kvalitu povrchu – díky přisátí v maximální míře bez únavy.



Bruska PLANEX LHS 2 225

Odhalte s kruhovým LED osvětlením nerovnosti na povrchu už během broušení – díky tomu nejsou nutné časově náročné opravy.

Bezkartáčový motor EC-TEC



Bruska PLANEX easy LHS-E 225

Stačí vybalit a můžete začít. Mimořádně jednoduché ovládání bez sestavování a nastavování.

Bezkartáčový motor EC-TEC





Snadnější práce

Ergonomickou práci na stěnách a stropích zabezpečuje regulovatelné přísátí: Díky silnému a jednoduše regulovatelnému přísátí PLANEX LHS 2 225 nezatěžuje při práci na stěnách a stropích paže a záda.

Digitální rozšíření

Spojení s aplikací Festool Work poskytuje přídavné funkce, jako individuální ovládání LED světelného kroužku nebo návody na ovládání nářadí.



Větší dosah

Ergonomická rukojeť ve tvaru T brusky PLANEX LHS 2 225 zabezpečuje větší dosah už i s kratším nářadím – a tedy při menší hmotnosti. Ve vyšších prostorech lze pracovní délku variabilně přizpůsobit pomocí až dvou prodloužení.



Perfektní kvalita povrchu

Obvodové kruhové LED osvětlení brusky PLANEX LHS 2 225 funguje jako integrované kontrolní světlo a odhaluje nerovnosti už během broušení. Excentrický brusný pohyb přitom dosahuje vynikající kvality povrchu – bez jakýchkoli drahých dodělků.











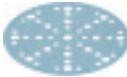

Vyzkoušejte náš systém Mobilní vysavač PLANEX.

Výkonný CTM 36 AC PLANEX je přesně dimenzovaný na vysoký úběrový výkon brusky PLANEX. S držákem nářadí, hadicí odolnou proti zalomení a posuvným uzávěrem Comfort-Clean pro ještě intenzivnější čištění filtru. Výsledek: perfektní výsledky s nejvyšší rychlostí.

Více informací najdete na straně 164

03 Broušení

			
Technické údaje		LHS 2 225	LHS-E 225
Příkon (W)		400	400
Počet otáček – excentrický pohyb (min ⁻¹)		5.000 – 8.500	–
Volnoběžné otáčky (min ⁻¹)		–	400 – 920
Brusný zdvih (mm)		4	–
Vyměnitelný brusný talíř Ø (mm)		220	215
Ø brusiva (mm)		225	225
Délka (m)		1,2/1,65	1,6
Ø přípojky pro odsávání prachu (mm)		36/27	36/27
Hmotnost (kg)		–	4
Hmotnost (délka 1,20 m) (kg)		4	–
Hmotnost (délka 1,65 m) (kg)		4,7	–
Rozsah dodávky		Cena v Kč*	Obj. číslo
LHS 2 225	Všechny varianty: prodloužení VL-LHS 2 225, spona na hadici SC-LHS 2 225, konektor na suchý zip KV-215 (5 ks), balení 5 ks Granat P180, síťový kabel plug it (4 m), brusný talíř Ø 220 mm vč. tlumicí podložky, Systainer SYS3 XXL 337		
	LHS 2 225 EQI-Plus	32.080,00 38.816,80	575990
	LHS 2 225/CTL 36-Set mobilní vysavač CTL 36 E AC PLANEX	55.626,00 67.307,46	576696
	LHS 2 225/CTM 36-Set mobilní vysavač CTM 36 E AC PLANEX	60.547,00 73.261,87	576698
LHS-E 225	Všechny varianty: brusný talíř StickFix Ø 215 mm (velmi měkký), přepravním pouzdru LHS-E 225-BAG, konektor na suchý zip KV-215 (5 ks)		
	LHS-E 225 EQ	20.961,00 25.362,81	571934
	LHS-E 225/CTL36-Set mobilní vysavač CTL 36 E AC-LHS	43.624,00 52.785,04	575447
	LHS-E 225/CTM 36-Set mobilní vysavač CTM 36 E AC-LHS	48.545,00 58.739,45	575455
Příslušenství pro brusku PLANEX		Cena v Kč*	Obj. číslo
	Brusivo viz strana 134		
	Systainer³ SYS-STF-D225 s vložkou pro brusivo Ø 225 mm, počet přihrádek 5, SYSTAINER – velikost SYS3 M 337, rozměry (D x Š x V) 396 x 296 x 337 mm	2.011,00 2.433,31	576786
	Držák nástroje WHR-CT LHS 2 pro CT 36 PLANEX, s praktickým transportním držadlem, s možností odložení brusiva, tlumících podložek a dalších drobných dílů, jednoduché upevnění na vysavače Festool pomocí T-LOC nebo SYS-Dock, vhodné pro všechny brusky PLANEX	884,00 1.069,64	205274
	Kabel plug it H05 RN-F-4 PLANEX pro brusky PLANEX LHS 2 225(I), PLANEX 225 EQ, PLANEX LHS-E 225 easy, kabel s gumovou izolací, díky prodloužené kabelové průchodce mimořádně vhodný pro použití s PLANEX LHS 225, např. pro broušení u suchých staveb, délka 4 m	615,00 744,15 153,75 / 1 m 186,04 / 1 m	203929
	Konektor na suchý zip KV-215/5 pro upevnění kabelu k sací hadici, použitelný opakovaně a pružně přizpůsobitelný, vhodný pro sací hadice o průměru 27 mm, 32 mm a 36 mm, délka 215 mm, obsah balení 5 kusů	213,00 257,73	205294
	Nosné popruhy TG-LHS 225 pro brusky PLANEX LHS 2 225(I), PLANEX 225 EQ, PLANEX LHS-E 225 easy, pomůcka při broušení stropů, přidavná rukojeť, Systainer SYS3 XXL 237	7.339,00 8.880,19	576802
	Přídavné držadlo ZG-LHS 225 pro brusku PLANEX a nosné popruhy	1.368,00 1.655,28	496916

Příslušenství pro PLANEX LHS 2 225		Cena v Kč*	Obj. číslo
	Brousny talir ST-D220/48-LHS 2 225 nehodí se pro PLANEX LHS 225 EQ (do 09/2020), nehodí se pro PLANEX LHS-E 225 EQ, pro brusku PLANEX LHS 2 225(I), pro vytvoření perfektního povrchu bez rýh, brousny talir lze používat výhradně s našroubovanou tlumicí podložkou IP-STF-D220/48-LHS 2 225, tlumicí podložka včetně 8 šroubů do plastu, průměr 220 mm	2.136,00 2.584,56	205415
Interface-Pad (tlumicí podložka) Všechny varianty: pro brusku PLANEX LHS 2 225(I), nehodí se pro PLANEX LHS 225 EQ (do 09/2020), nehodí se pro PLANEX LHS-E 225 EQ, průměr 220 mm			
	IP-STF-D220/48-LHS 2 225 bezpodmínečně nutná v kombinaci s brousny talířem ST-D220/48-LHS 2 225, upevnění na brousny talíř pomocí 8 příložených šroubů do plastu, jednoduché zašroubování šroubů pomocí druhého šroubu nebo mince (není nutný šroubovák), povrch se suchým zipem Stickfix pro upevnění brusiva a rychlou výměnu brusiva, 8 x šroub do plastu	530,00 641,30	205418
	IP-D220-LHS 2 225-SW pro broušení mimořádně měkkých materiálů	727,00 879,67	577252
	Prodloužení FS-PA-VL VL-LHS 2 225 pro brusku PLANEX LHS 2 225(I), nehodí se pro PLANEX LHS 225 EQ (do 09/2020), nehodí se pro PLANEX LHS-E 225 EQ, rychlé prodloužení brusky LHS 2 225 o 450 mm, současně lze použít maximálně dvě prodloužení (jedno je již součástí dodávky PLANEX LHS 2 225), celková délka 500 mm, prodlužovací účinek 450 mm	4.810,00 5.820,10	205416
	Spona na hadici SC-LHS 2 225 pro brusku PLANEX LHS 2 225(I), pro upevnění sací hadice a kabelu volitelně na levý nebo pravý konec rukojeti ve tvaru T brusky PLANEX LHS 2 225, pro volný prostor pro uchopení při broušení stropů	266,00 321,86	205417
Příslušenství pro PLANEX Easy LHS-E 225		Cena v Kč*	Obj. číslo
	Brousny talir ST-STF-D215/8-LHS 225-SW ne pro brusku PLANEX LHS 2 225 EQ, pro brusku PLANEX, PLANEX easy, pro univerzální použití na rovných a vypouklých plochách, velmi měkký, nastavitelný brousny talíř, umožňuje méně namáhavou práci díky optimální podpoře sání, průměr 215 mm	2.778,00 3.361,38	202546
	Kartáčový segment BS-LHS-E 225 pro brusku PLANEX easy LHS-E 225 EQ, odnímatelný díl kartáčového segmentu brusky PLANEX easy LHS-E 225, brousna hlava	748,00 905,08	203189
	Kartáčová vložka BE-LHS-E 225 pro brusku PLANEX easy LHS-E 225 EQ, jako náhradní díl za opotřebovaný kartáčový segment	1.078,00 1.304,38	203190
	Ochranný vak LHS-E 225-BAG pro brusku PLANEX easy LHS-E 225 EQ, transportní pouzdro s ramenním popruhem	2.461,00 2.977,81	202477
Příslušenství pro PLANEX LHS 225 (do září 2020)		Cena v Kč*	Obj. číslo
	Brousny talíř Všechny varianty: ne pro brusku PLANEX LHS 2 225 EQ, průměr 215 mm		
	ST-STF-D215/8-LHS 225-SW pro brusku PLANEX, PLANEX easy, pro univerzální použití na rovných a vypouklých plochách, velmi měkký, nastavitelný brousny talíř, umožňuje méně namáhavou práci díky optimální podpoře sání	2.778,00 3.361,38	202546
	ST-STF-D215/8-IP-LHS 225 pro brusku PLANEX, pro univerzální použití, obzvláště vhodná pro klenuté plochy, včetně 2. tlumicí podložky, není doporučeno pro PLANEX easy LHS-E 225	3.102,00 3.753,42	496106
	Interface-Pad (tlumicí podložka) IP-STF-D215/8/2x jako tlumicí prvek mezi brousny kotoučem a talířem, pro použití s brousny talířem 496106, obsah balení 2 kusy, výška 5 mm, průměr 215 mm	844,00 1.021,24	496140
	Kartáčový segment BS-LHS 225 ne pro brusku PLANEX LHS 2 225 EQ, pro brusku PLANEX, odnímatelný díl kartáčového segmentu brusky PLANEX LHS 225 EQ, brousna hlava	748,00 905,08	495166
	Kartáčová vložka BE-LHS 225 ne pro brusku PLANEX LHS 2 225 EQ, pro brusku PLANEX, jako náhradní díl za opotřebovaný kartáčový segment	1.078,00 1.304,38	495167
	Prodloužení FS-PA-VL VL-LHS 225 pro brusku PLANEX, ne pro brusku PLANEX LHS 2 225 EQ, rychlé prodloužení brusky PLANEX u vysokých stropů, délka 500 mm	5.501,00 6.656,21	495169

Speciálně pro dlouhodobé použití. Pneumatické excentrické brusky LEX.

Extrémně robustní, s dlouhou životností a spolehlivé. Ideální pro trvalé nasazení, protože pneumatické brusky vyžadují minimální údržbu a jsou lehčí než elektrické nářadí. Sílu zabezpečují spolehlivé lamelové motory, perfektní odsávání důmyslný systém IAS-3 a práci šetrnou ke zdraví eliminace vibrací VibrationsStopp. Nízká spotřeba stlačeného vzduchu zajišťuje vysokou úsporu nákladů.



Pneumatická excentrická bruska LEX 3 77/2,5

Kompaktní bruska s průměrem brusného talíře 77 mm a hmotností 800 g. Ideální pro obrušování a přibrušování malých nebo špatně přístupných ploch a hran.

Pneumatická excentrická bruska LEX 3 125/3 LEX 3 125/5

Průměr 125 mm a s 2 různými zdvihy: LEX 3 125/3 s brusným zdvihem 3 mm pro vysoce kvalitní jemné a finální broušení a LEX 3 125/5 s brusným zdvihem 5 mm pro rychlý postup práce při hrubém broušení a mezibroušení.



Pneumatická excentrická bruska LEX 3 150/3 LEX 3 150/5 LEX 3 150/7

Průměr 150 mm a s 3 různými zdvihy: LEX 3 150/3 s brusným zdvihem 3 mm pro vysoce kvalitní jemné broušení a finální broušení, LEX 3 150/5 s brusným zdvihem 5 mm pro rychlý postup práce při hrubém broušení a mezibroušení a LEX 3 150/7 s brusným zdvihem 7 mm pro velký úběr za velmi krátkou dobu při hrubém broušení.





Maximální kvalita povrchů

Jedinečná brzda talíře zabraňuje roztočení brusného talíře do vysokých otáček, a zabraňuje tak vzniku rýh z broušení při nasazení na povrch – pro méně dodatečné práce a nižší náklady.



Přesně do ruky

Přesné vedení a precizní broušení díky měkké gumové tlumicí vložce na nářadí. Vyvážená ergonomie navíc zabezpečuje práci bez únavy.

Regulace otáček během leštění

Ergonomické umístění předvolby otáček umožňuje plynulou regulaci palcem, i během broušení.



Tvrdosti talířů pro každé použití

Tvrdé, měkké, velmi měkké. Festool nabízí brusné talíře se třemi různými stupni tvrdosti pro práci optimálně přizpůsobenou příslušnému materiálu a povrchu.

Přednosti na třetí. Systém IAS 3 Festool.

Hadicový systém IAS 3 spojuje tři funkce v jedné hadici: přívod stlačeného vzduchu, odvádění výstupního vzduchu a odsávání. Prach z broušení a výstupní vzduch jsou tak mimo pracovní plochu. Díky inteligentně zkonstruovanému systému zpětného vedení výstupního vzduchu nedochází k vyfukování studeného vzduchu: ruce a zápěstí tak zůstávají v teple, práce je příjemnější a zdravější.



- 1 – přívod stlačeného vzduchu
- 2 – odvod vzduchu
- 3 – odsávání prachu

Broušení přizpůsobené druhu materiálu díky předvolbě otáček.

Pneumatická vibrační bruska.

Pneumatická vibrační bruska padne díky malé hmotnosti a ergonomickému tvaru perfektně do ruky. Je vybavená eliminací vibrací VibrationsStopp pro zdravou práci bez únavy. Díky obdélníkovému tvaru je ideální na rovné plochy.



Pneumatická vibrační bruska RUTSCHER LRS 400

Dlouhé nářadí na velké plochy.
A přesto lehké a šikovní nářadí.



Úspora nákladů díky MPE brusné desce s dlouhou životností

Brusná deska MPE má mimořádně dlouhou životnost. MPE má oproti brusným deskám z běžné pěnové mechové gumy pětinasobnou pevnost v tahu, a je tak nejlépe vhodná pro náročné použití.

Technické údaje	LRS 400
Provozní tlak (plynulý tlak) (bar)	6
Pracovní zdvihy (min ⁻¹)	14.000
Brusný zdvih (mm)	4
Spotřeba vzduchu při jmenovité zátěži (l/min)	390
Brusná deska StickFix (mm)	80 x 400
Hmotnost (kg)	2,1

Vnitřní rohy

Hrubé broušení	●
Předbroušení	●
Jemné broušení	-

Rozsah dodávky	Cena v Kč*	Obj. číslo
LRS 400 brusná deska StickFix 80 x 400 mm (měkká), láhev čisticího a mazacího oleje LFC 9022 (50 ml)	17.503,00 21.178,63	574813

Pro provoz pneumatických brusek je potřebný systém připojení IAS 3.
* Nezávazné cenové doporučení výrobce. Ceny prodejce se mohou lišit.

Bez daně z přidané hodnoty. | Včetně daně z přidané hodnoty.
Hodnoty vibrací a emisí najdete v návodech k obsluze na www.festool.cz/vibration.



Technické údaje	LEX 3 77/2,5	LEX 3 125/3	LEX 3 125/5	LEX 3 150/3	LEX 3 150/5	LEX 3 150/7
Provozní tlak (plynulý tlak) (bar)	6	6	6	6	6	6
Pracovní zdvihy (min ⁻¹)	21.000	19.000	19.000	20.000	20.000	20.000
Počet otáček – excentrický pohyb (min ⁻¹)	10.500	9.500	9.500	10.000	10.000	10.000
Brusný zdvih (mm)	2,5	3	5	3	5	7
Hodnota vibračních emisí ah (1osé) (m/s ²)	0,8	1,1	1,1	2,1	2,7	3,17
Hodnota vibračních emisí ah (3osé) (m/s ²)	1,9	3,6	4,2	3,7	3,9	5,8
Spotřeba vzduchu při jmenovité zátěži (l/min)	270	290	290	290	290	310
Ø brusného talíře (mm)	77	125	125	150	150	150
Hladina akustického tlaku (dB(A))	72	70	70	72	72	76
Hmotnost (kg)	0,7	1	1	1	1	0,9

Rovné plochy





Hrubé broušení	–	○	●	–	●	●
Předbroušení	–	○	●	○	●	○
Jemné broušení	●	●	○	●	○	–
Nejjemnější broušení	●	●	–	●	–	–

Klenuté plochy

Hrubé broušení	–	○	●	–	●	●
Předbroušení	–	○	●	○	●	○
Jemné broušení	●	●	○	●	○	–
Nejjemnější broušení	●	●	–	●	–	–

nejvhodnější ●
vhodný ○

Rozsah dodávky

	Cena v Kč*	Obj. číslo
LEX 3 77		
 LEX 3 77/2,5 brusný talíř StickFix Ø 77 mm W-HT (měkký), láhev čisticího a mazacího oleje LFC 9022 (50 ml), šroubovák vel. 4	10.827,00 13.100,67	691131
LEX 3 125	Všechny varianty: láhev čisticího a mazacího oleje LFC 9022 (50 ml), šroubovák vel. 5	
 LEX 3 125/3 brusný talíř StickFix Ø 125 mm (velmi měkký)	15.615,00 18.894,15	691140
 LEX 3 125/5 brusný talíř StickFix Ø 125 mm (měkký-HT)	15.615,00 18.894,15	691141
LEX 3 150	Všechny varianty: láhev čisticího a mazacího oleje LFC 9022 (50 ml), šroubovák vel. 5	
 LEX 3 150/3 brusný talíř M8 Ø 150 mm MULTI-JETSTREAM 2 (velmi měkký SW)	15.615,00 18.894,15	574996
 LEX 3 150/5 brusný talíř M8 Ø 150 mm MULTI-JETSTREAM 2 (měkký W)	15.615,00 18.894,15	575081
LEX 3 150/7 brusný talíř M8 Ø 150 mm MULTI-JETSTREAM 2 (měkký W)	15.615,00 18.894,15	575077

Pro provoz pneumatických brusek je potřebný systém připojení IAS 3.

* Nezávazné cenové doporučení výrobce. Ceny prodejce se mohou lišit.

Bez daně z přidané hodnoty. | Včetně daně z přidané hodnoty.

Hodnoty vibrací a emisí najdete v návodech k obsluze na www.festool.cz/vibration.

03 Broušení

Příslušenství	Cena v Kč*	Obj. číslo
Brusný talíř		
 ST-STF-D77/6-M5 W pro LEX 3 77, měkké provedení, pro robustní a univerzální použití, průměr 77 mm, spojovací závit M5	849,00 1.027,29	498694
 ST-STF 125/8-M8-J H pro ETS EC 125, LEX 125, tvrdé provedení, suchý zip odolný proti vysokým teplotám, vysoká pevnost hran, pro rovné plochy a úzké hrany, JETSTREAM, spojovací závit M8	1.408,00 1.703,68	492284
 ST-STF 125/8-M8-J W-HT pro ETS EC 125, LEX 125, měkké provedení, suchý zip odolný proti vysokým teplotám, pro univerzální použití na rovných a vypouklých plochách, JETSTREAM, spojovací závit M8	1.408,00 1.703,68	492286
 ST-STF 125/8-M8-J SW pro ETS EC 125, LEX 125, velmi měkké provedení, elastická struktura, pro silná zaoblení a vypouklí, JETSTREAM, spojovací závit M8	1.408,00 1.703,68	492288
 ST-STF D150/MJ2-M8-SW pro ETS 150, ETS EC 150, LEX 150 a WTS 150/7, velmi měkké provedení, elastická struktura, pro silná zaoblení a vypouklí, MULTI-JETSTREAM 2, průměr 150 mm, spojovací závit M8	1.448,00 1.752,08	202459
 ST-STF D150/MJ2-M8-W-HT pro ETS 150, ETS EC 150, LEX 150 a WTS 150/7, měkké provedení, suchý zip odolný proti vysokým teplotám, pro univerzální použití na rovných a vypouklých plochách, MULTI-JETSTREAM 2, průměr 150 mm, spojovací závit M8	1.448,00 1.752,08	202458
 ST-STF D150/MJ2-M8-H-HT pro ETS 150, ETS EC 150, LEX 150 a WTS 150/7, tvrdé provedení, suchý zip odolný proti vysokým teplotám, vysoká pevnost hran, pro rovné plochy a úzké hrany, MULTI-JETSTREAM 2, průměr 150 mm, spojovací závit M8	1.448,00 1.752,08	202460
 ST-STF-D185/16-M8 W pro LEX 185, měkké provedení, pro univerzální použití na rovných a vypouklých plochách, spojovací závit M8	1.679,00 2.031,59	490514
 ST-STF-D185/16-M8 SW pro LEX 185, velmi měkké provedení, elastická struktura, pro silná zaoblení a vypouklí, spojovací závit M8	1.679,00 2.031,59	490526
Interface-Pad (tlumicí podložka) Všechny varianty: jako tlumicí prvek mezi brusným kotoučem a talířem		
 IP-STF-D77/6 pro LEX 3 77, obsah balení 2 kusy, výška 10 mm, průměr 77 mm	509,00 615,89	498818
 IP-STF-D120/8-J pro broušení na zakřivených dílech nejméně broušení s excentrickou bruskou Ø 125 mm, JETSTREAM, výška 15 mm, průměr 120 mm, průměr kruhového otvoru 90 mm	290,00 350,90	492271
 IP-STF D150/MJ2-5/2 pro excentrické brusky s průměrem 150 mm, MULTI-JETSTREAM 2, optimální tloušťka pro broušení karoserií a dílů podobného tvaru, obsah balení 2 kusy, průměr 145 mm, výška 5 mm	628,00 759,88	203348
 IP-STF D150/MJ2-15/1 pro excentrické brusky s průměrem 150 mm, MULTI-JETSTREAM 2, optimální tloušťka pro broušení silně klenutých dílů, průměr 145 mm, výška 15 mm	402,00 486,42	203351
Brusná deska		
 SSH-STF-93x175/8 pro RS 300, RS 3, LRS 93 M/G, suchý zip StickFix pro rychlou výměnu brusiva, rozměry 93 x 175 mm	849,00 1.027,29	483905
 SSH-93x175/8 pro RS 300, RS 3, LRS 93 M/G, pro brusiva k upínání, rozměry 93 x 175 mm	743,00 899,03	489630
 SSH-STF-80x400/17 pro LRS 400, HSK 80 x 400, HSK 80 x 200, měkká leštící plst, rozměry 80 x 400 mm	1.852,00 2.240,92	493140
 Trojúhelníková brusná deska SSH-STF-V93x266/14 pro RS 300, RS 3, LRS 93 M/G, StickFix, provedení lamelové brusné desky ve tvaru žehličky, rozměry 93 x 266 mm	1.216,00 1.471,36	486418
 Brousivo viz strana 130		

Příslušenství	Cena v Kč*	Obj. číslo	
Systainer³			
	SYS-STF-D77/D90/93V s vložkou na brusivo Ø 77 mm, Ø 90 mm a V93, počet přihrádek 8, SYSTAINER – velikost SYS3 M 112, rozměry [D × Š × V] 396 x 296 x 112 mm	1.599,00 1.934,79	576784
	SYS-STF D150 s vložkou pro brusivo Ø 150 mm, počet přihrádek 10, SYSTAINER – velikost SYS3 M 237, rozměry [D × Š × V] 396 x 296 x 237 mm	1.894,00 2.291,74	576785
	SYS-STF-80x133/D125/Delta s vložkou pro brusivo 80 x 133 mm, Ø 125 mm a delta, počet přihrádek 5, SYSTAINER – velikost SYS3 M 112, rozměry [D × Š × V] 396 x 296 x 112 mm	1.620,00 1.960,20	576781
IAS hadice Všechny varianty: pro LEX 3, LEX 2, LRS, antistatické provedení, odpovídá normě DIN IEC 312, svodový odpor (DIN IEC 312) <1 mΩ/m, teplotní odolnost do + 70°C, Ø hadice 44 mm			
	IAS 3-3500 AS pro připojení pneumatické brusky Festool k mobilnímu vysavači Festool nebo energetickému/odsávacímu hnízdu, délka 3,5 m	7.065,00 8.548,65 2.018,57 / 1 m 2.442,47 / 1 m	497208
	IAS 3-5000 AS pro připojení pneumatické brusky Festool k mobilnímu vysavači Festool nebo energetickému/odsávacímu hnízdu, délka 5 m	8.356,00 10.110,76 1.671,20 / 1 m 2.022,15 / 1 m	497209
	IAS 3-7000 AS pro připojení pneumatické brusky Festool k mobilnímu vysavači Festool nebo energetickému/odsávacímu hnízdu, délka 7 m	10.781,00 13.045,01 1.540,14 / 1 m 1.863,57 / 1 m	497210
	IAS 3-10000 AS pro připojení pneumatické brusky Festool k energetickému/odsávacímu hnízdu Festool, délka 10 m	16.641,00 20.135,61 1.664,10 / 1 m 2.013,56 / 1 m	497211
Hadice IAS light Všechny varianty: pro LEX 3, LEX 2, LRS, antistatické provedení, odpovídá normě DIN IEC 312, svodový odpor (DIN IEC 312) <1 mΩ/m, teplotní odolnost do + 70°C, Ø hadice 37 mm			
	IAS 3 light 3500 AS pro připojení pneumatické brusky Festool k mobilnímu vysavači Festool nebo energetickému/odsávacímu hnízdu, délka 3,5 m	6.185,00 7.483,85 1.767,14 / 1 m 2.138,24 / 1 m	497478
	IAS 3 light 5000 AS pro připojení pneumatické brusky Festool k mobilnímu vysavači Festool nebo energetickému/odsávacímu hnízdu, délka 5 m	7.289,00 8.819,69 1.457,80 / 1 m 1.763,94 / 1 m	497213
	IAS 3 light 7000 AS pro připojení pneumatické brusky Festool k mobilnímu vysavači Festool nebo energetickému/odsávacímu hnízdu, délka 7 m	8.872,00 10.735,12 1.267,43 / 1 m 1.533,59 / 1 m	497479
	IAS 3 light 10000 AS upozornění: nehodí se pro kombinaci CT/SR + ASA, pro připojení pneumatické brusky Festool k energetickému/odsávacímu hnízdu Festool, délka 10 m	13.726,00 16.608,46 1.372,60 / 1 m 1.660,85 / 1 m	497480
	IAS přípojka IAS 3-SD pro LEX 3, LEX 2, LRS, pro přímé připojení pneumatické brusky Festool k vedení stlačeného vzduchu (bez odsávání), délka 90 mm	2.014,00 2.436,94	497214
	Čisticí a mazací olej LFC 9022/50 pro LEX, LRS, speciální olej pro úpravu stlačeného vzduchu, 50 ml	144,00 174,24 288,00 / 100 ml 348,48 / 100 ml	201077

04 Brusivo



130 Brusivo pro naše nářadí

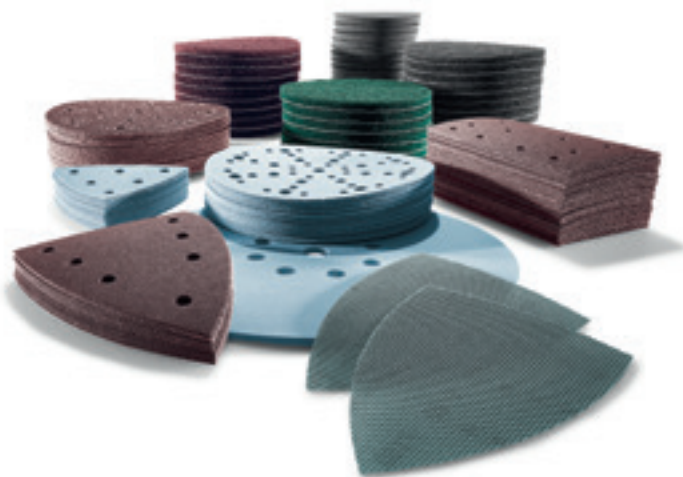

138 Brusivo pro ruční broušení

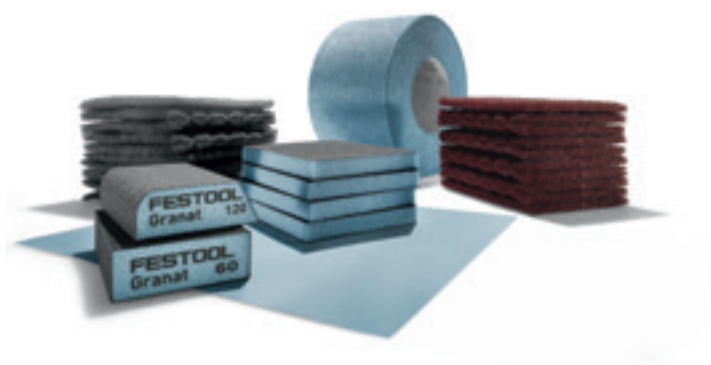

Brusivo pro naše nářadí

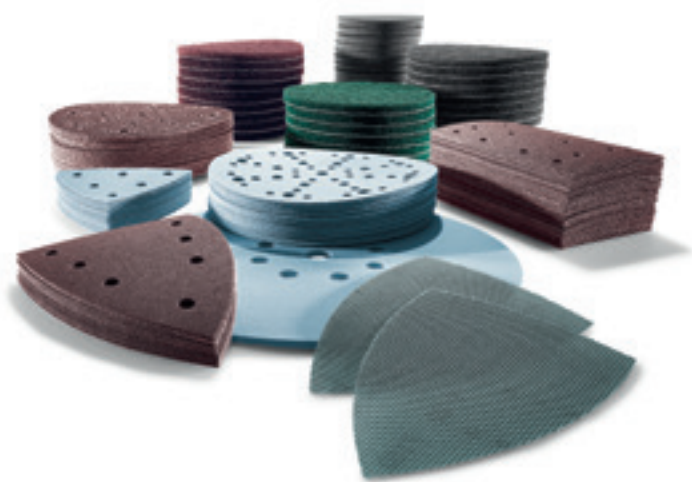

Druh brusného prostředku

	Granat	Brusný papír P40-500 Brusná fólie P800-1500
	Granat Net	Brusivo s brusnou mřížkou + Ochranná podložka
	Granat Soft	Brusný papír na pěnovém podkladu
	Rubin 2	Brusný papír s robustním podkladovým papírem
	Saphir	Brusivo na velmi robustní podkladové tkanině (odolné proti roztržení)
	Vlies	Brusné rouno
	Platin 2	Jemná brusná tkanina na pěnové podložce

Brusivo pro ruční broušení

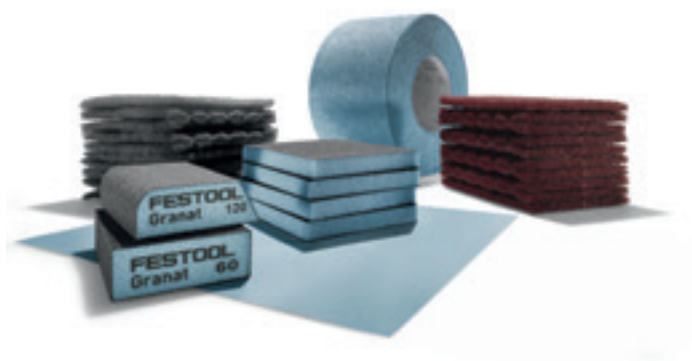

Granat

Brusný papír

- > flexibilní, univerzální papír pro ruční broušení barev, tmelu, plniče, laku
- > lze obdržet jako roli (115 mm × 25 m) nebo jako papíry (230 × 230 mm)
- > Zrnitost P40-400

Granat

Brusná houba

- > Čtyřstranná tvarově stabilní brusná houba ve dvou provedeních:
- > **Standardní blok**; ideální pro broušení hran a profilů; zrnitost 36-60-120-220
- > **Kombinovaný blok** s oválnou a špičatou stranou; ideální pro broušení špatně přístupných míst a konkávních profilů; zrnitost 120



viz stranu 138



viz stranu 139

Oblast použití	Materiál									Rozsah zrnitosti								
	Masivní dřevo	Dřevěné kompozitní materiály	Olejování	Laky/barvy	Plniče	Špachtle	Kov	Minerální materiály	Sklolaminát	Plasty	Obroušení 24-60	Hrubé broušení 80-120	Mezibroušení 150-220	Jemné broušení 240-500	Nejjemnější broušení 800-1500	Příprava před leštěním 1500-4000	Olejování/voskování	
Brusivo Premium pro univerzální použití (hrubé až nejjemnější broušení)	○	○	●	●	●	○	●	○	●	40 — 1500								
Perfektní na silně prašné podklady; použijte v kombinaci s ochrannou podložkou (kromě D225)	○	○	○	●	●	○	○	○	○	80 — 400								
Pro nejvyšší schopnost přizpůsobení a rovnoměrné výsledky broušení na měkkých tmelech (jen D225)					●					80 — 400								
Optimální na broušení dřeva	●	●								40 — 220								
Pro extrémní nároky na hrubé broušení	○		●			○		●		24 — 80								
Na přebrušování, čištění, olejování, voskování			●	●		●	●	○		100 — 800 bílá/ zelená								
Pro perfektní přípravu před leštěním (broušení zasucha a zamokra)			●				●		●	400 — 4000								

● nejvhodnější ○ vhodný



Granat

Brusná houba

- > Dvoustranná pružná brusná houba; ideální pro broušení oblých profilů a tvarovaných ploch
- > Zrnitost 60-120-220-800



Granat Soft

Role brusiva Soft

- > Brusný papír na pěnové podložce pro rovnoměrné rozložení tlaku; ideální pro zbrusnění a mezibroušení
- > Role 115 mm x 25 m (děrování)
- > Zrnitost P120-800



Vlies

Rouno pro ruční broušení

- > předperforované podložky (115 x 152 mm)
- > Ideální ke zdršňování a matování starých laků a před lakováním
- > Zrnitost MEDIUM 100 až SUPERFINE 800



Brusné špalíky HSK

- > s možností odsávání pro brusivo 80 x 133 mm, 115 x 228 mm, 80 x 400 mm a 80 x 200 mm
- > bez možnosti odsávání pro brusivo D150 mm, 80 x 133 mm a 46 x 178 mm

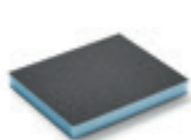

viz stranu 139



viz stranu 139



viz stranu 139



viz stranu 138

LEX 377



RO 90 DX

DX 93, RS 300, LRS 93

Ø 77 mm

	Zrnitost	Obsah balení/kusy	Cena v Kč*	Obj. číslo	Zrnitost	Obsah balení/kusy	Cena v Kč*	Obj. číslo
	P80	50	703,00 850,63	497405	P400	50	596,00 721,16	497412
	P120	50	596,00 721,16	497406	P500	50	596,00 721,16	497413
	P150	50	596,00 721,16	497407	P800	50	1.139,00 1.378,19	498929
	P180	50	596,00 721,16	497408	P1000	50	1.139,00 1.378,19	498930
	P240	50	596,00 721,16	497409	P1200	50	1.139,00 1.378,19	498931
	P320	50	596,00 721,16	497411	P1500	50	1.139,00 1.378,19	498932

Ø 90 mm

	P40	50	846,00 1.023,66	497363	P240	100	1.253,00 1.516,13	497371
	P60	50	791,00 957,11	497364	P320	100	1.253,00 1.516,13	497372
	P80	50	737,00 891,77	497365	P400	100	1.253,00 1.516,13	497373
	P100	100	1.253,00 1.516,13	497366	P500	100	1.253,00 1.516,13	498326
	P120	100	1.253,00 1.516,13	497367	P800	50	1.200,00 1.452,00	498327
	P150	100	1.253,00 1.516,13	497368	P1000	50	1.200,00 1.452,00	498328
	P180	100	1.253,00 1.516,13	497369	P1200	50	1.200,00 1.452,00	498329
	P220	100	1.253,00 1.516,13	497370	P1500	50	1.200,00 1.452,00	498330
		P40	50	846,00 1.023,66	499077	P120	50	631,00 763,51
P60		50	791,00 957,11	499078	P150	50	631,00 763,51	499082
P80		50	737,00 891,77	499079	P180	50	631,00 763,51	499083
P100		50	631,00 763,51	499080	P220	50	631,00 763,51	499084
	S500	15	998,00 1.207,58	498322	S2000	15	998,00 1.207,58	498324
	S1000	15	998,00 1.207,58	498323	S4000	15	998,00 1.207,58	498325

V93

	P40	50	679,00 821,59	497390	P180	100	998,00 1.207,58	497396
	P60	50	634,00 767,14	497391	P220	100	998,00 1.207,58	497397
	P80	50	591,00 715,11	497392	P240	100	998,00 1.207,58	497398
	P100	100	998,00 1.207,58	497393	P320	100	998,00 1.207,58	497399
	P120	100	998,00 1.207,58	497394	P400	100	998,00 1.207,58	497400
	P150	100	998,00 1.207,58	497395				



* Nezávazné cenové doporučení výrobce. Ceny prodejce se mohou lišit.
Bez daně z přidané hodnoty. I Včetně daně z přidané hodnoty.

RO 90 DX
 DX 93, RS 300, LRS 93
 RAS 115
 RO 125
 ETS 125, ETSC 125, LEX 3 125



V93

	Zrnitost	Obsah balení/kusy	Cena v Kč*	Obj. číslo	Zrnitost	Obsah balení/kusy	Cena v Kč*	Obj. číslo
	P40	50	679,00 821,59	499161	P120	50	501,00 606,21	499165
	P60	50	634,00 767,14	499162	P150	50	501,00 606,21	499166
	P80	50	591,00 715,11	499163	P180	50	501,00 606,21	499167
	P100	50	501,00 606,21	499164	P220	50	501,00 606,21	499168

Ø 115 mm

	P40	50	1.251,00 1.513,71	499085	P100	50	924,00 1.118,04	499088
	P60	50	1.163,00 1.407,23	499086	P120	50	924,00 1.118,04	499089
	P80	50	1.088,00 1.316,48	499087				
	P24	25	1.259,00 1.523,39	484151	P50	25	1.078,00 1.304,38	485245
	P36	25	1.259,00 1.523,39	484152	P80	25	1.078,00 1.304,38	485246

Ø 125 mm

	P40	10	421,00 509,41	497145	P180	100	1.929,00 2.334,09	497171
	P40	50	1.304,00 1.577,84	497165	P220	100	1.929,00 2.334,09	497172
	P60	10	392,00 474,32	497146	P240	100	1.929,00 2.334,09	497173
	P60	50	1.216,00 1.471,36	497166	P320	10	314,00 379,94	497150
	P80	10	370,00 447,70	497147	P320	100	1.929,00 2.334,09	497175
	P80	50	1.136,00 1.374,56	497167	P400	100	1.929,00 2.334,09	497177
	P100	100	1.929,00 2.334,09	497168	P500	100	1.929,00 2.334,09	497178
	P120	10	314,00 379,94	497148	P800	50	1.847,00 2.234,87	497179
	P120	100	1.929,00 2.334,09	497169	P1000	50	1.847,00 2.234,87	497180
	P150	100	1.929,00 2.334,09	497170	P1200	50	1.847,00 2.234,87	497181
	P180	10	314,00 379,94	497149	P1500	50	1.847,00 2.234,87	497182
		P80	50	1.615,00 1.954,15	203294	P220	50	1.370,00 1.657,70
P100		50	1.370,00 1.657,70	203295	P240	50	1.370,00 1.657,70	203300
P120		50	1.370,00 1.657,70	203296	P320	50	1.370,00 1.657,70	203301
P150		50	1.370,00 1.657,70	203297	P400	50	1.370,00 1.657,70	203302
P180		50	1.370,00 1.657,70	203298				

	Protection Pad	2	264,00 319,44	203344
---	----------------	---	------------------	--------

na ochranu brusného talíře při použití brusiva s brusnou mřížkou

* Nezávazné cenové doporučení výrobce. Ceny prodejce se mohou lišit.
 Bez daně z přidané hodnoty. | Včetně daně z přidané hodnoty.





RO 125

ETS 125, ETS 125, LEX 3 125

RO 150, ETS 150

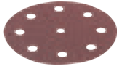
LEX 3 150

Ø 125 mm

	Zrnitost	Obsah balení/kusy	Cena v Kč*	Obj. číslo		Zrnitost	Obsah balení/kusy	Cena v Kč*	Obj. číslo
	P40	10	421,00 509,41	499101		P120	10	314,00 379,94	499105
	P40	50	1.304,00 1.577,84	499093		P120	50	966,00 1.168,86	499097
	P60	10	392,00 474,32	499102		P150	10	314,00 379,94	499106
	P60	50	1.216,00 1.471,36	499094		P150	50	966,00 1.168,86	499098
	P80	10	370,00 447,70	499103		P180	10	314,00 379,94	499107
	P80	50	1.136,00 1.374,56	499095		P180	50	966,00 1.168,86	499099
	P100	10	314,00 379,94	499104		P220	10	314,00 379,94	499108
	P100	50	966,00 1.168,86	499096		P220	50	966,00 1.168,86	499100
	100	10	873,00 1.056,33	201131		S2000	15	1.152,00 1.393,92	492376
	320	10	828,00 1.001,88	201132		S4000	15	1.152,00 1.393,92	492377
	800	10	828,00 1.001,88	201133		S2000	15	1.152,00 1.393,92	492376
						S4000	15	1.152,00 1.393,92	492377



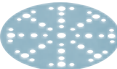













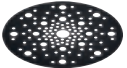
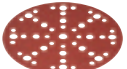







Ø 150 mm

	P40	10	461,00 557,81	575154	P180	100	2.115,00 2.559,15	575166
	P40	50	1.432,00 1.732,72	575160	P220	100	2.115,00 2.559,15	575167
	P60	10	431,00 521,51	575155	P240	100	2.115,00 2.559,15	575168
	P60	50	1.338,00 1.618,98	575161	P320	10	341,00 412,61	575159
	P80	10	402,00 486,42	575156	P320	100	2.115,00 2.559,15	575170
	P80	50	1.248,00 1.510,08	575162	P400	100	2.115,00 2.559,15	575172
	P100	100	2.115,00 2.559,15	575163	P500	100	2.115,00 2.559,15	575173
	P120	10	341,00 412,61	575157	P800	50	2.030,00 2.456,30	575174
	P120	100	2.115,00 2.559,15	575164	P1000	50	2.030,00 2.456,30	575175
	P150	100	2.115,00 2.559,15	575165	P1200	50	2.030,00 2.456,30	575176
	P180	10	341,00 412,61	575158	P1500	50	2.030,00 2.456,30	575177

* Nezávazné cenové doporučení výrobce. Ceny prodejce se mohou lišit.
Bez daně z přidané hodnoty. | Včetně daně z přidané hodnoty.

RO 150, ETS 150
LEX 3 150

Ø 150 mm

	Zrnitost	Obsah balení/kusy	Cena v Kč*	Obj. číslo		Zrnitost	Obsah balení/kusy	Cena v Kč*	Obj. číslo
 	P80	50	1.769,00 2.140,49	203303	   	P220	50	1.503,00 1.818,63	203308
	P100	50	1.503,00 1.818,63	203304		P240	50	1.503,00 1.818,63	203309
	P120	50	1.503,00 1.818,63	203305		P320	50	1.503,00 1.818,63	203310
	P150	50	1.503,00 1.818,63	203306		P400	50	1.503,00 1.818,63	203311
	P180	50	1.503,00 1.818,63	203307					
		2	290,00 350,90	203343	na ochranu brusného talíře při použití brusiva s brusnou mřížkou				
	P40	10	461,00 557,81	575178	       	P120	10	341,00 412,61	575182
	P40	50	1.432,00 1.732,72	575186		P120	50	1.062,00 1.285,02	575190
	P60	10	431,00 521,51	575179		P150	10	341,00 412,61	575183
	P60	50	1.338,00 1.618,98	575187		P150	50	1.062,00 1.285,02	575191
	P80	10	402,00 486,42	575180		P180	10	341,00 412,61	575184
	P80	50	1.248,00 1.510,08	575188		P180	50	1.062,00 1.285,02	575192
	P100	10	341,00 412,61	575181		P220	10	341,00 412,61	575185
	P100	50	1.062,00 1.285,02	575189		P220	50	1.062,00 1.285,02	575193
	P24	25	1.573,00 1.903,33	575194	 	P50	25	1.338,00 1.618,98	575196
	P36	25	1.573,00 1.903,33	575195		P80	25	1.338,00 1.618,98	575197
	100	10	934,00 1.130,14	201126	 	green	10	966,00 1.168,86	496508
	320	10	886,00 1.072,06	201127		white	10	966,00 1.168,86	496509
	800	10	886,00 1.072,06	201128					
	S400	15	1.323,00 1.600,83	492368	 	S2000	15	1.341,00 1.622,61	492371
	S500	15	1.323,00 1.600,83	492369		S4000	15	1.341,00 1.622,61	492372
	S1000	15	1.323,00 1.600,83	492370					



* Nezávazné cenové doporučení výrobce. Ceny prodejce se mohou lišit.
Bez daně z přidané hodnoty. | Včetně daně z přidané hodnoty.

RAS 180



LHS-E 225

LHS 225, LHS 2 225

Ø 180 mm

	Zrnitost	Obsah balení/kusy	Cena v Kč*	Obj. číslo		Zrnitost	Obsah balení/kusy	Cena v Kč*	Obj. číslo
	P40	50	1.823,00 2.205,83	499125		P120	50	1.349,00 1.632,29	499129
	P60	50	1.695,00 2.050,95	499126		P150	50	1.349,00 1.632,29	499130
	P80	50	1.586,00 1.919,06	499127		P180	50	1.349,00 1.632,29	499131
	P100	50	1.349,00 1.632,29	499128		P220	50	1.349,00 1.632,29	499132
	P24	25	2.645,00 3.200,45	485239		P50	25	2.251,00 2.723,71	485241
	P36	25	2.645,00 3.200,45	485240		P80	25	2.251,00 2.723,71	485242

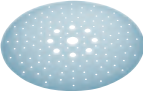
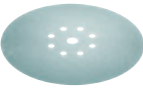
Ø 225 mm

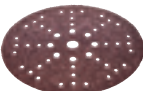
	P40	25	1.559,00 1.886,39	205653		P180	5	336,00 406,56	205667
	P60	25	1.456,00 1.761,76	205654		P180	25	1.158,00 1.401,18	205660
	P80	5	397,00 480,37	205665		P220	25	1.158,00 1.401,18	205662
	P80	25	1.357,00 1.641,97	205655		P240	5	336,00 406,56	205668
	P100	25	1.158,00 1.401,18	205656		P240	25	1.158,00 1.401,18	205663
	P120	5	336,00 406,56	205666		P320	5	336,00 406,56	205669
	P120	25	1.158,00 1.401,18	205657		P320	25	1.158,00 1.401,18	205664
	P150	25	1.158,00 1.401,18	205659			P220	25	1.660,00 2.008,60
	P80	25	2.913,00 3.524,73	204221		P180	25	2.480,00 3.000,80	204225
	P100	25	2.480,00 3.000,80	204222		P240	25	2.480,00 3.000,80	204226
	P120	25	2.480,00 3.000,80	204223		P320	25	2.480,00 3.000,80	204227
	P150	25	2.480,00 3.000,80	204224		P400	25	2.480,00 3.000,80	204228
		P24	25	3.208,00 3.881,68		205650		P36	25

RTS 400, RTSC 400

LS 130

HSK-A 80x130

LRS 400

HSK-A 80x400 / 80x200

80 × 133 mm

	Zrnitost	Obsah balení/kusy	Cena v Kč*	Obj. číslo	Zrnitost	Obsah balení/kusy	Cena v Kč*	Obj. číslo
	P40	10	290,00 350,90	497127	P150	100	1.325,00 1.603,25	497121
	P40	50	900,00 1.089,00	497117	P180	10	219,00 264,99	497130
	P60	50	836,00 1.011,56	497118	P180	100	1.325,00 1.603,25	497122
	P80	10	256,00 309,76	497128	P220	100	1.325,00 1.603,25	497123
	P80	50	785,00 949,85	497119	P240	100	1.325,00 1.603,25	497124
	P100	100	1.325,00 1.603,25	499628	P320	100	1.325,00 1.603,25	497125
	P120	10	219,00 264,99	497129	P400	100	1.325,00 1.603,25	497126
	P120	100	1.325,00 1.603,25	497120				
	P80	50	1.248,00 1.510,08	203285	P220	50	1.059,00 1.281,39	203290
	P100	50	1.059,00 1.281,39	203286	P240	50	1.059,00 1.281,39	203291
	P120	50	1.059,00 1.281,39	203287	P320	50	1.059,00 1.281,39	203292
	P150	50	1.059,00 1.281,39	203288	P400	50	1.059,00 1.281,39	203293
	P180	50	1.059,00 1.281,39	203289				
		2	264,00 319,44	203346				
	P40	50	900,00 1.089,00	499046	P120	50	668,00 808,28	499050
	P60	50	836,00 1.011,56	499047	P150	50	668,00 808,28	499051
	P80	50	785,00 949,85	499048	P180	50	668,00 808,28	499052
	P100	50	668,00 808,28	499049	P220	50	668,00 808,28	499053
	800	5	253,00 306,13	483582				

na ochranu brusné desky při použití brusiva s brusnou mřížkou

80 × 400 mm (děrování pro 80 × 200 mm)

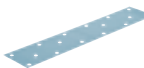
	P40	50	1.865,00 2.256,65	497157	P120	50	1.378,00 1.667,38	497160
	P60	50	1.735,00 2.099,35	497158	P150	50	1.378,00 1.667,38	497161
	P80	50	1.620,00 1.960,20	497159	P180	50	1.378,00 1.667,38	497162
	P100	50	1.378,00 1.667,38	499631	P240	50	1.378,00 1.667,38	497163

* Nezávazné cenové doporučení výrobce. Ceny prodejce se mohou lišit.
Bez daně z přidané hodnoty. | Včetně daně z přidané hodnoty.

DTS 400 R
DTSC 400
RS 300
RS 200

100 × 150 mm

	Zrnitost	Obsah balení/kusy	Cena v Kč*	Obj. číslo	Zrnitost	Obsah balení/kusy	Cena v Kč*	Obj. číslo
	P40	10	349,00 422,29	497131	P150	100	1.591,00 1.925,11	497139
	P40	50	1.078,00 1.304,38	497135	P180	10	259,00 313,39	497134
	P60	50	1.003,00 1.213,63	497136	P180	100	1.591,00 1.925,11	497140
	P80	10	306,00 370,26	497132	P220	100	1.591,00 1.925,11	497141
	P80	50	939,00 1.136,19	497137	P240	100	1.591,00 1.925,11	497142
	P100	100	1.591,00 1.925,11	499630	P320	100	1.591,00 1.925,11	497143
	P120	10	259,00 313,39	497133	P400	100	1.591,00 1.925,11	497144
	P120	100	1.591,00 1.925,11	497138				

	Zrnitost	Obsah balení/kusy	Cena v Kč*	Obj. číslo	Zrnitost	Obsah balení/kusy	Cena v Kč*	Obj. číslo
	P80	50	1.463,00 1.770,23	203320	P220	50	1.245,00 1.506,45	203325
	P100	50	1.245,00 1.506,45	203321	P240	50	1.245,00 1.506,45	203326
	P120	50	1.245,00 1.506,45	203322	P320	50	1.245,00 1.506,45	203327
	P150	50	1.245,00 1.506,45	203323	P400	50	1.245,00 1.506,45	203328
	P180	50	1.245,00 1.506,45	203324				

	Zrnitost	Obsah balení/kusy	Cena v Kč*	Obj. číslo
Protection Pad		2	264,00 319,44	203347

na ochranu brusné desky při použití brusiva s brusnou mřížkou

	Zrnitost	Obsah balení/kusy	Cena v Kč*	Obj. číslo	Zrnitost	Obsah balení/kusy	Cena v Kč*	Obj. číslo
	P40	50	1.078,00 1.304,38	499133	P120	50	798,00 965,58	499137
	P60	50	1.003,00 1.213,63	499134	P150	50	798,00 965,58	499138
	P80	50	939,00 1.136,19	499135	P180	50	798,00 965,58	499139
	P100	50	798,00 965,58	499136	P220	50	798,00 965,58	499140



93 × 178 mm

	Zrnitost	Obsah balení/kusy	Cena v Kč*	Obj. číslo	Zrnitost	Obsah balení/kusy	Cena v Kč*	Obj. číslo
	P40	50	1.179,00 1.426,59	498933	P150	100	1.737,00 2.101,77	498937
	P60	50	1.096,00 1.326,16	498934	P180	100	1.737,00 2.101,77	498938
	P80	50	1.022,00 1.236,62	498935	P220	100	1.737,00 2.101,77	498939
	P100	100	1.737,00 2.101,77	499633	P240	100	1.737,00 2.101,77	498940
	P120	100	1.737,00 2.101,77	498936				

	Zrnitost	Obsah balení/kusy	Cena v Kč*	Obj. číslo	Zrnitost	Obsah balení/kusy	Cena v Kč*	Obj. číslo
	P40	50	1.179,00 1.426,59	499185	P120	50	868,00 1.050,28	499065
	P60	50	1.096,00 1.326,16	499062	P150	50	868,00 1.050,28	499066
	P80	50	1.022,00 1.236,62	499063	P180	50	868,00 1.050,28	499067
	P100	50	868,00 1.050,28	499064	P220	50	868,00 1.050,28	499068

RS 100
RS 200
BS 75
BS 105

115 × 228 mm

	Zrnitost	Obsah balení/kusy	Cena v Kč*	Obj. číslo	Zrnitost	Obsah balení/kusy	Cena v Kč*	Obj. číslo
	P40	50	1.636,00 1.979,56	498944	P180	100	2.416,00 2.923,36	498949
	P60	50	1.522,00 1.841,62	498945	P220	100	2.416,00 2.923,36	498950
	P80	50	1.421,00 1.719,41	498946	P240	100	2.416,00 2.923,36	498951
	P100	100	2.416,00 2.923,36	499632	P320	100	2.416,00 2.923,36	498953
	P120	100	2.416,00 2.923,36	498947	P400	100	2.416,00 2.923,36	498954
	P150	100	2.416,00 2.923,36	498948				
	P40	50	1.636,00 1.979,56	499030	P120	50	1.211,00 1.465,31	499034
	P60	50	1.522,00 1.841,62	499031	P150	50	1.211,00 1.465,31	499035
	P80	50	1.421,00 1.719,41	499032	P180	50	1.211,00 1.465,31	499036
	P100	50	1.211,00 1.465,31	499033	P220	50	1.211,00 1.465,31	499037

533 × 75 mm

	Zrnitost	Obsah balení/kusy	Cena v Kč*	Obj. číslo	Zrnitost	Obsah balení/kusy	Cena v Kč*	Obj. číslo
	P40	10	796,00 963,16	499155	P100	10	591,00 715,11	499158
	P60	10	740,00 895,40	499156	P120	10	591,00 715,11	499159
	P80	10	695,00 840,95	499157	P150	10	591,00 715,11	499160

620 × 105 mm

	Zrnitost	Obsah balení/kusy	Cena v Kč*	Obj. číslo	Zrnitost	Obsah balení/kusy	Cena v Kč*	Obj. číslo
	P40	10	1.035,00 1.252,35	499149	P100	10	769,00 930,49	499152
	P60	10	963,00 1.165,23	499150	P120	10	769,00 930,49	499153
	P80	10	900,00 1.089,00	499151	P150	10	769,00 930,49	499154





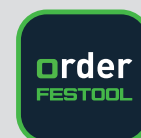

Naše doporučení: Aplikace Festool Order.

Stáhnout zdarma

Pomocí aplikace Order můžete najít nářadí Festool, vhodné příslušenství nebo spotřební materiál, vytvořit si digitální nákupní seznam a pohodlně ho poslat specializovanému prodejci. Funkce Oblíbených umožňuje nekomplikované opakované objednávání uloženého příslušenství nebo spotřebního materiálu. Můžete pohodlně i na cestách spravovat své objednávky, máte o nich neustále přehled a vaše každodenní práce je ještě lépe zorganizovaná.



Více informací najdete na straně 6

Příslušenství pro ruční broušení		Cena v Kč*	Obj. číslo
	Brousňák HSK-A 80x130 odpovídající brusivo 80 x 133 mm, adaptér na hadici Festool, regulační adaptér, hmotnost 0,19 kg	1.748,00 2.115,08	496962
	Brousňák HSK-A 115x226 odpovídající brusivo 115 x 228 mm, adaptér na hadici Festool, regulační adaptér, hmotnost 0,28 kg	3.312,00 4.007,52	496963
	Brousňák HSK-A 80x400 odpovídající brusivo 80 x 400 mm, adaptér na hadici Festool, regulační adaptér, hmotnost 0,52 kg	3.658,00 4.426,18	496964
	Brousňák HSK-A 80x200 odpovídající brusivo 80 x 400 mm (k rozpůlení), adaptér na hadici Festool, regulační adaptér, hmotnost 0,2 kg	2.615,00 3.164,15	496965
	Brousňák HSK-A-Set odpovídající brusivo 80 x 133 mm, 115 x 228 mm, 80 x 400 mm, HSK-A 80x130, adaptér na hadici Festool, regulační adaptér, HSK-A 80x200, HSK-A 80x400, HSK-A 115x226	11.332,00 13.711,72	497101
	Brousňák HSK-STF-46x178 pro uchycení StickFix, brusný pásek 46 x 178 mm	341,00 412,61	583129
	Brousňák HSK-D 150 W měkká lešticí plst, pro upínání brusných kotoučů StickFix Ø 150 mm	615,00 744,15	495965
	Brousňák HSK-D 150 H lešticí plst, pro upínání brusných kotoučů StickFix Ø 150 mm	658,00 796,18	495966
	Brousňák HSK 80x133 H lešticí plst, pro upínání brusných papírů StickFix 80 x 133 mm	658,00 796,18	495967

Pocket StickFix 46 x 178 mm pro špalík pro ruční broušení

	Zrnitost	Obsah balení/kusy	Cena v Kč*	Obj. číslo	Zrnitost	Obsah balení/kusy	Cena v Kč*	Obj. číslo
	P80	10	165,00 199,65	204277	P180	10	141,00 170,61	204279
	P120	10	141,00 170,61	204278				

Brusivo pro ruční broušení Granat, brusný papír 230 x 280 mm

	Zrnitost	Obsah balení/kusy	Cena v Kč*	Obj. číslo	Zrnitost	Obsah balení/kusy	Cena v Kč*	Obj. číslo
	P40	10	376,00 454,96	201256	P180	10	277,00 335,17	201262
	P60	10	325,00 393,25	201257	P220	10	277,00 335,17	201263
	P80	10	298,00 360,58	201258	P240	10	277,00 335,17	201264
	P100	10	277,00 335,17	201259	P320	10	277,00 335,17	201265
	P120	10	277,00 335,17	201260	P400	10	277,00 335,17	201266
	P150	10	277,00 335,17	201261				

Brusivo pro ruční broušení Granat, role 115 mm × 25 m

	Zrnitost	Obsah balení/kusy	Cena v Kč*	Obj. číslo		Zrnitost	Obsah balení/kusy	Cena v Kč*	Obj. číslo
	P80	1	1.096,00 1.326,16 43,84 / 1 m 53,05 / 1 m	201105	P180	1	1.006,00 1.217,26 40,24 / 1 m 48,69 / 1 m	201109	
	P100	1	1.006,00 1.217,26 40,24 / 1 m 48,69 / 1 m	201106	P220	1	1.006,00 1.217,26 40,24 / 1 m 48,69 / 1 m	201110	
	P120	1	1.006,00 1.217,26 40,24 / 1 m 48,69 / 1 m	201107	P240	1	1.006,00 1.217,26 40,24 / 1 m 48,69 / 1 m	201111	
	P150	1	1.006,00 1.217,26 40,24 / 1 m 48,69 / 1 m	201108					

Brusivo pro ruční broušení Granat Soft v roli (s děrováním) 115 mm × 25 m

	Zrnitost	Obsah balení/kusy	Cena v Kč*	Obj. číslo		Zrnitost	Obsah balení/kusy	Cena v Kč*	Obj. číslo
	P120	1	2.139,00 2.588,19 85,56 / 1 m 103,53 / 1 m	497091	P400	1	2.139,00 2.588,19 85,56 / 1 m 103,53 / 1 m	497096	
	P150	1	2.139,00 2.588,19 85,56 / 1 m 103,53 / 1 m	497092	P500	1	2.139,00 2.588,19 85,56 / 1 m 103,53 / 1 m	497097	
	P180	1	2.139,00 2.588,19 85,56 / 1 m 103,53 / 1 m	497093	P600	1	2.139,00 2.588,19 85,56 / 1 m 103,53 / 1 m	497098	
	P240	1	2.139,00 2.588,19 85,56 / 1 m 103,53 / 1 m	497094	P800	1	2.139,00 2.588,19 85,56 / 1 m 103,53 / 1 m	497964	
	P320	1	2.139,00 2.588,19 85,56 / 1 m 103,53 / 1 m	497095					

Brusivo pro ruční broušení Granat, brusná houba 69 × 98 × 26 mm (4 stranná)

	Zrnitost	Obsah balení/kusy	Cena v Kč*	Obj. číslo		Zrnitost	Obsah balení/kusy	Cena v Kč*	Obj. číslo
	36	6	133,00 160,93	201080	120	6	133,00 160,93	201082	
	60	6	133,00 160,93	201081	220	6	133,00 160,93	201083	

	120	6	187,00 226,27	201084
---	-----	---	------------------	--------

Brusivo pro ruční broušení Granat, brusná houba 98 × 120 × 13 mm (2 stranná)

	Zrnitost	Obsah balení/kusy	Cena v Kč*	Obj. číslo		Zrnitost	Obsah balení/kusy	Cena v Kč*	Obj. číslo
	60	6	126,00 152,46	201112	220	6	126,00 152,46	201114	
	120	6	126,00 152,46	201113	800	6	126,00 152,46	201507	

Brusivo pro ruční broušení, vlies 115 × 152 mm

	Zrnitost	Obsah balení/kusy	Cena v Kč*	Obj. číslo		Zrnitost	Obsah balení/kusy	Cena v Kč*	Obj. číslo
	100	25	950,00 1.149,50	201115	800	30	950,00 1.149,50	497089	
	320	30	950,00 1.149,50	497088					

* Nezávazné cenové doporučení výrobce. Ceny prodejce se mohou lišit.
Bez daně z přidané hodnoty. | Včetně daně z přidané hodnoty.

05 Leštění





142 Rotační leštička
SHINEX

Praktická pro každé použití.

Rotační leštička SHINEX.

Díky vhodně umístěnému spínači pro přidávání rychlosti umožňuje rotační leštička SHINEX RAP 150 citlivý začátek práce s nízkými otáčkami a perfektní přizpůsobení příslušnému leštění. Pro konstantní otáčky se spínač zafixuje. Teplo vznikající v motoru se přitom nepřetržitě chladí integrovaným chladicím tělesem. Tím se nejen šetří ložiska, nýbrž je to také cítit na rukojeti: právě v tomto místě zůstává leštička RAP 150 při nepřetržité práci citelně chladná.



Rotační leštička
SHINEX RAP 150

Technické údaje	RAP 150-14	RAP 150-21
Příkon (W)	1.200	1.200
Volnoběžné otáčky (min ⁻¹)	600 – 1.400	900 – 2.100
Lešticí talíř Ø max. (mm)	150	150
Vřeteno	M14	M14
Hmotnost (kg)	2,1	2,1













Kompaktní a ergonomické nářadí

RAP 150 váží pouze 2,1 kg. Díky příjemné rukojeti s měkkou gumovou tlumičí vložkou a štíhlé konstrukci sedí bezpečně v ruce v jakékoli poloze.

Blízko povrchu

Díky malé vzdálenosti talíře od nářadí je neustále zajištěn správný cit při leštění a zároveň se snižuje riziko převržení. Zadní strana nářadí slouží pro bezpečné odložení.



Rozsah dodávky		Cena v Kč*	Obj. číslo
RAP 150	Všechny varianty: přídatná rukojeť, lešticí talíř StickFix Ø 150 mm		
	RAP 150-14 FE	13.566,00 16.414,86	570809
	RAP 150-21 FE	13.566,00 16.414,86	570811
	RAP 150-21 FE-Set Wood škrabka na odstraňování laku, mix brusných kotoučů StickFix, lešticí prostředek MPA 5010 OR, lešticí prostředek MPA 9010 BL, Houbka PS STF D150x30 OR/5, Houbka PS STF D150x30 BL/5, Jehnětina Premium LF STF D 150/1, lešticí textilie s mikrovláknem, finální čistící prostředek, SYS Maxi	18.035,00 21.822,35	574907
Příslušenství		Cena v Kč*	Obj. číslo
	Lešticí talíře PT-STF-D150-M14 pro RAP 150, s integrovaným tlumičem pro optimální rozdělení tlaku při leštění, k upnutí příslušenství pro leštění, průměr 125 mm, výška 25 mm	958,00 1.159,18	488342
	Lešticí prostředek Všechny varianty: bez silikonu, na bázi vody, obsah nádoby 500 ml		
	MPA 5010 OR/0,5L Prostředek pro broušení a leštění v 1 kroku Speed Cut, perfektní ve spojení s jehnětinou nebo lešticí houbou (ORANŽOVOU)	860,00 1.040,60 1.720,00 / 1 l 2.081,20 / 1 l	202048
	MPA 9010 BL/0,5L jemný brusný lešticí prostředek Speed gloss, perfektní ve spojení s lešticí houbou (MODROU)	716,00 866,36 1.432,00 / 1 l 1.732,72 / 1 l	202050
	MPA 11010 WH/0,5L Politura pro vysoký lesk proti hologramům, perfektní ve spojení s lešticí houbou (BÍLOU)	716,00 866,36 1.432,00 / 1 l 1.732,72 / 1 l	202051
	Mikroučtěrka MPA-Microfibre/2 pro perfektní dokončení laku, pro odstraňování zbytků lešticích prostředků a otisků prstů, obsah balení 2 kusy	647,00 782,87	205732
	Postřikové nakonzervování MPA SV+/0,5L pro voskování lakovaných povrchů, bez silikonu, na bázi vody, obsah nádoby 500 ml	634,00 767,14 1.268,00 / 1 l 1.534,28 / 1 l	202052
	Finální čistící prostředek MPA F+/0,5L pro odstraňování zbytků leštění a mastných skvrn, bez silikonu, na bázi vody, obsah nádoby 500 ml	501,00 606,21 1.002,00 / 1 l 1.212,42 / 1 l	202053
	Škrabka na odstraňování laku LZK-HM s provázekem, pro přesné odstraňování zalakovaných částí a nerovností, z tvrdokovu, se žlábkem po celém obvodu, rozměry 25 x 30 mm	1.889,00 2.285,69	497525
	Přídatné držadlo ZG-RAS/RO pro RO 150, RAS, WTS 150, RAP 80/150/180	229,00 277,09	487865

* Nezávazné cenové doporučení výrobce. Ceny prodejce se mohou lišit.
Bez daně z přidané hodnoty. | Včetně daně z přidané hodnoty.

Příprava povrchů

Škrabka na odstraňování laku



Jemné broušení

Bruska ETS 150/3



Brusný talíř
Ø 150 mm



Brusivo Granat P 1500
Ø 150 mm

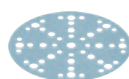

Leštění

Leštička SHINEX RAP 150



Lešticí talíř
Ø 150 mm



Oranžová – předleštění

Houba oranžová (střední)
Jehnětina Premium
Lešticí plst'



Lešticí prostředek MPA 5010



Modrá – jemné leštění

Houba modrá (středně jemná)



Lešticí prostředek MPA 9010



Vyleštění hologramů

Excentrické brusky s převodovkou
ROTEX RO 150
ROTEX RO 125
ROTEX RO 90 DX



Lešticí talíř
Ø 150 mm
Ø 125 mm
Ø 90 mm



Bílá – leštění do vysokého lesku

Houba bílá (jemná)



Lešticí prostředek MPA 11010



Čištění / dokončovací práce

Finální čisticí prostředek MPA F+



Postřikové nakonzervování MPA SV+



Mikroutěrka MPA-Microfibre



Čisticí ubrousek RT PREMIUM



Zanechávají skvělý dojem.

Lešticí prostředky a lešticí houby Festool.

Jednoduše vyleštit a dosáhnout zářivých výsledků – lešticí prostředky od společnosti Festool jsou ideálně přizpůsobené pro různé druhy použití. Jsou na vodné bázi a neobsahují silikon a v kombinaci s vhodnou houbou zajišťují spolehlivé a optimální výsledky u všech typů laku, a to s minimální pracností.

Přehledný systém barevného kódování navede uživatele rychle k vhodnému výrobku.

Lešticí prostředky

MPA 5010

Prostředek pro broušení a leštění v 1 kroku Speed Cut

Velký brusný výkon a vysoký stupeň lesku v jednom kroku



MPA 9010

Jemný brusný lešticí prostředek Speed Gloss

Jemný brusný výkon pro mezileštění a jemné leštění



MPA 11010

Politura pro vysoký lesk proti hologramům

Velmi jemný brusný výkon pro odstraňování mikrojemných škrábanců a hologramů



Lešticí houby

střední

K leštění a odstraňování vadných míst v laku. Ideální v kombinaci s MPA 5010.



středně jemná

K vytvoření dokonalého lesku. Ideální v kombinaci s MPA 9010.



jemná

K vyleštění hologramů a vytvoření hlubokého lesku. Ideální v kombinaci s MPA 11010.



velmi jemná

Pro odstraňování zbytků lešticích prostředků z lakovaného povrchu.



Lešticí plsti a jehnětiny

Lešticí plst

K předleštění minerálních materiálů, akrylátového skla a laků



Jehnětina Premium

Vhodné zejména na UV laky, laky odolné proti otěru



Finální čistící prostředek a postřikové nakonzervování

Vysoce kvalitní mikroutěrky mají okraj zamezující poškrábání pro dokonalou finální úpravu laku. V kombinaci s finálním čistícím prostředkem představují ideální cestu k odstraňování zbytků lešticích prostředků a mastných skvrn. Postřikové nakonzervování k rychlé a jednoduché impregnaci lakovaných povrchů. Konzervuje, chrání a pečuje o lak.



RAP 80



T 15+3

T 18+3



RO 90 DX

RO 125



Lešticí houba PoliStick pro Ø 80 mm

		průměr	Výška v mm	Obsah balení	Cena v Kč*	Obj. číslo
	oranžová, střední, k předleštění při odstraňování vad laku, ideální ve spojení s MPA 5010	80 mm	20 mm	5	756,00 914,76	201993
	modrá, středně jemná, k vytvoření dokonalého lesku, ideální ve spojení s MPA 9010	80 mm	20 mm	5	692,00 837,32	202001
	bílá, jemná, pro vyleštění hologramů a vytvoření hlubokého lesku, leštění do vysokého lesku, ideální ve spojení s MPA 11010	80 mm	20 mm	5	692,00 837,32	202009



Jehnětina a lešticí plst' pro Ø 80 mm

		průměr	Výška v mm	Obsah balení	Cena v Kč*	Obj. číslo
	pravá jehnětina pro vysokou abrazivnost a vynikající výsledek leštění, ideální ve spojení s MPA 5010, vhodné zejména na UV laky, laky odolné proti otěru, optimální přilnavost díky polepení velurem po celé ploše a zašitému okraji	80 mm	18 mm	5	1.131,00 1.368,51	202044
	Lešticí plst', lešticí plst', k předleštění minerálních materiálů, akrylátového skla a laků, bílá	80 mm	6 mm	5	602,00 728,42	488339

Lešticí houba PoliStick pro Ø 125 mm





		průměr	Výška v mm	Obsah balení	Cena v Kč*	Obj. číslo
	oranžová, střední, k předleštění při odstraňování vad laku, ideální ve spojení s MPA 5010	125 mm	20 mm	5	1.759,00 2.128,39	201995
	modrá, středně jemná, k vytvoření dokonalého lesku, ideální ve spojení s MPA 9010	125 mm	20 mm	5	1.570,00 1.899,70	202003
	bílá, jemná, pro vyleštění hologramů a vytvoření hlubokého lesku, leštění do vysokého lesku, ideální ve spojení s MPA 11010	125 mm	20 mm	5	1.570,00 1.899,70	202011

Jehnětina a lešticí plst' pro Ø 125 mm



		průměr	Výška v mm	Obsah balení	Cena v Kč*	Obj. číslo
	pravá jehnětina pro vysokou abrazivnost a vynikající výsledek leštění, ideální ve spojení s MPA 5010, vhodné zejména na UV laky, laky odolné proti otěru, optimální přilnavost díky polepení velurem po celé ploše a zašitému okraji	125 mm	18 mm	1	423,00 511,83	202045
	Lešticí plst', lešticí plst', k předleštění minerálních materiálů, akrylátového skla a laků, bílá	125 mm	6 mm	5	796,00 963,16	493078

RAP 150
RO 150

Lešticí houba PoliStick pro Ø 150 mm

		průměr	Výška v mm	Obsah balení	Cena v Kč*	Obj. číslo
	oranžová, střední, k předleštění při odstraňování vad laku, ideální ve spojení s MPA 5010	150 mm	30 mm	1	540,00 653,40	202369
		150 mm	30 mm	5	2.373,00 2.871,33	201997
	modrá, středně jemná, k vytvoření dokonalého lesku, ideální ve spojení s MPA 9010	150 mm	30 mm	1	437,00 528,77	202373
		150 mm	30 mm	5	1.857,00 2.246,97	202005
	bílá, jemná, pro vyleštění hologramů a vytvoření hlubokého lesku, leštění do vysokého lesku, ideální ve spojení s MPA 11010	150 mm	30 mm	1	437,00 528,77	202377
		150 mm	30 mm	5	1.857,00 2.246,97	202013
	černá, velmi jemná (zvlněná), pro odstraňování zbytků lešticích prostředků z lakovaného povrchu	150 mm	30 mm	1	423,00 511,83	202380
		150 mm	30 mm	5	1.844,00 2.231,24	202019

Jehnětina a lešticí plst' pro Ø 150 mm

		průměr	Výška v mm	Obsah balení	Cena v Kč*	Obj. číslo
	pravá jehnětina pro vysokou abrazivnost a vynikající výsledek leštění, ideální ve spojení s MPA 5010, vhodné zejména na UV laky, laky odolné proti otěru, optimální přilnavost díky polepení velurem po celé ploše a zašitému okraji	150 mm	18 mm	1	509,00 615,89	202046
	Lešticí plst', lešticí plst', k předleštění minerálních materiálů, akrylátového skla a laků, bílá	150 mm	6 mm	5	998,00 1.207,58	488348

* Nezávazné cenové doporučení výrobce. Ceny prodejce se mohou lišit.
Bez daně z přidané hodnoty. | Včetně daně z přidané hodnoty.

06 Odsávání

Zbavujeme vysavače kabelu.
Nyní bezprašně s akumulátorovým
systémem.
Více informací najdete na straně 152.



NOVINKA



154 Vysavač ve formátu Systaineru
CLEANTEC CT a CTL SYS

NOVINKA



156 Mobilní vysavače
CLEANTEC
CT a CTC MINI, MIDI



159 Mobilní vysavač
CLEANTEC CT 15



160 Mobilní vysavače
CLEANTEC CT 26,
CT 36, CT 48



162 Mobilní vysavače
CLEANTEC CT 26 AC,
CT 36 AC, CT 48 AC



164 Mobilní vysavače
CLEANTEC AUTOCLEAN
CT 36 AC PLANEX



165 Mobilní vysavače
CLEANTEC AUTOCLEAN
CT 26 AC RENOFIX,
CT 36 AC RENOFIX



168 Speciální vysavače
CLEANTEC CTH 26, CTH 48



169 Speciální vysavače
CLEANTEC CT 48 EC / B22



170 Předřazený odlučovač
CT-VA

Zdravá práce se systémem. Společně proti prachu.



Zdravá, precizní a časově nenáročná práce. Festool nabízí nekompromisní spojení mezi vysavačem a nářadím pro každé použití, třídu prachu a jakékoli pracoviště. Výsledek: jednoduchá a účinná ochrana zdraví za jakékoliv situace, díky perfektně vzájemně sladěnému systému.

Při práci v prašném prostředí, obzvláště při práci s nářadím, které produkuje prach, jde především o jedno: vaše zdraví! Škodlivost prachu pro zdraví závisí jednak na velikosti částic prachu a jednak na množství a době, po kterou látky působí na plíce.

A co je zrádné – čím menší jsou částice prachu, tím hlouběji mohou vniknout do plicní tkáně. Proto je jemný prach pro dýchací cesty podstatně škodlivější. A mnohé jeho druhy jsou dokonce klasifikovány jako zvláště zdraví škodlivé.

Například krystalický oxid křemičitý bývá spojován se vznikem rakoviny plic. Zajistěte si proto v zájmu vlastního zdraví při manipulaci s minerálním prachem nutně obsahujícím křemenné substance čistý vzduch k dýchání a pracujte s otestovaným a schváleným vysavačem, resp. s bezpečnostním vysavačem.

Podrobné informace, pokyny a speciálně upravené seznamy látek týkající se příslušných mezních hodnot na pracovišti získáte u své profesní úrazové a nemocenské pojišťovny.



**CTL/CTLC SYS
CTL/CTLC MINI/MIDI
CTM 26/36/48/48 EC**

Specialisté na prach s mezními hodnotami $> 1 \text{ mg/m}^3$.



**CTMC SYS
CTM/CTMC MIDI
CTM 26/36/48/48 LE EC**

Specialisté na prach s mezními hodnotami $\geq 0,1 \text{ mg/m}^3$.
Pro křemenný, minerální prach a dřevěný prach.



CTH 26/48

Specialisté na prach s mezními hodnotami $> 0,1 \text{ mg/m}^3$.
Pro rakovinotvorný a patogenní prach, např. azbest a plíseň.



**CTL 48 LE EC/B 22
CTM 48 LE EC/B 22**

Specializované na odsávání hořlavého a výbušného prachu.

Třídy prachu podle EN 60335-2-69, příloha AA

	Vhodný	Max. propustnost (kontrola)	Likvidace	Ochrana před kontaminací
L (Low)	> Prach s mezními hodnotami $> 1 \text{ mg/m}^3$	1 % (filtrační materiál)		
M (Medium)	> Prach s mezními hodnotami $\geq 0,1 \text{ mg/m}^3$ > minerální prach > Dřevěný prach	0,1 % (celé zařízení včetně testu pomocí čalounických hřebíčků)	minimálně prašná	uzavírací klapka pro přepravu
H (High)	> Prach s mezními hodnotami $< 0,1 \text{ mg/m}^3$ > rakovinotvorný prach > Choroboplodný prach	0,005 % (celé zařízení včetně testu pomocí čalounických hřebíčků)	bezprašná	uzavírací klapka pro přepravu

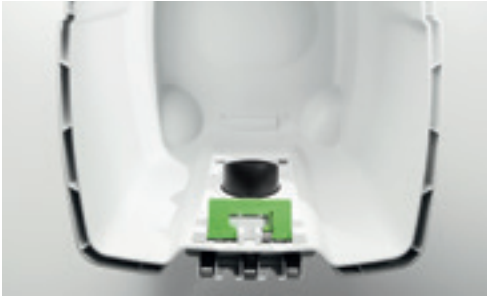

Využití celého objemu

Výsledkem promyšlené geometrie nádob s přesně přizpůsobeným filtračním vakem SELFCLEAN a plochým filtrem šetřícím místo je skutečnost, že čistý objem nádob téměř přesně odpovídá hrubému objemu.



Praktický SYS-Dock

Jednoduchý transport, větší pořádek a neomezená flexibilita. SYS-Dock se systémem T-LOC pro bezpečné a stabilní spojování Systainerů, Sortainerů a SYS-ToolBoxu.



Naviják kabelu

Navíjení pro uspořádané a rychlé uložení kabelu. A díky promyšlenému zaklapávacímu mechanismu lze kabel jednoduše znovu sejmout bez náročného odvíjení.



Úložný rám pro hadici

Díky integrovanému úložnému rámu pro hadici jsou zbytečné překážející háky na vnější straně. Sací hadice a síťový kabel jsou chráněné před poškozením. Sací hadice uložená v rámu zaručuje prostorově úsporný a čistý transport.



Hladká sací hadice s nástavcem CLEANTEC

Sací hadice: hladká a elastická – s hladkým vnějším povrchem pro perfektní klouzání po povrchu, delší životnost a vyšším sacím výkonem. Přechodka CLEANTEC umožňuje individuální nastavení průtoku vzduchu pomocí plynule regulovatelného obtoku.



Automatické čištění hlavního filtru AUTOCLEAN

Méně náročného čištění při konstantním sacím výkonu. Automatické čištění AUTOCLEAN nahrazuje ruční čištění hlavního filtru. Intervaly čištění, které lze plynule a individuálně nastavovat, tak zaručují konstantně vysokou sací sílu.

Zbavujeme vysavače kabelu.

Nyní bezprašně s akumulátorovým systémem.

Sbohem, prachu. Vítejte, zdraví – i bez síťové zásuvky. Naše akumulátorové vysavače milují prach a jsou perfektně uzpůsobené pro akumulátorové nářadí Festool: Ať se jedná o řezání, broušení, nebo vrtání mimo dílnu, díky kompaktní konstrukci a malé hmotnosti představují perfektní pomocníky pro každodenní použití. I s akumulátorovým systémem tak lze pracovat bezprašně! Perfektní souhra mezi akumulátorovým nářadím a vysavačem zabezpečuje inovativní automatické spuštění přes Bluetooth® nebo pomocí praktického dálkového ovládání. Naše akumulátorové vysavače se blýsknou maximální sací silou díky 36V motoru se 2 akumulátory 18 V. Pro zdravou práci je lze obdržet v třídách prachu L a M. A jako obvykle k sobě všechno pasuje: vysavač, akumulátorové nářadí, spojka Systaineru T-LOC, hladká sací hadice. Celý systém je tak dokonalý.

Kompaktní sací síla bez kabelu.

Perfektní pro vaše akumulátorové nářadí.

CTC MINI/MIDI*

Mobilněji už to nejde: kompaktní konstrukce, malá hmotnost, akumulátor místo kabelu. Ať se jedná o řezání, broušení, nebo vrtání mimo dílnu:

Naše kompaktní Festool vysavače na montáž perfektně pasují do systému Festool 18 V. Práce s akumulátorovým nářadím je tak bezprašná.

Pro zavěšení přes rameno: vysavač ve formátu Systaineru.

CTC SYS

Kompaktní formát Systaineru, malá hmotnost, nezávislý na síťové zásuvce. Představuje tak perfektního pomocníka při servisních a drobných pracích.

NOVINKA



NOVINKA



Jednoduchá komunikace: odsávání s ovládáním pomocí Bluetooth®.

Přímo integrovaný nebo možnost jednoduchého dovybavení

U CT/CTC MINI a MIDI a dále CTC SYS přímo integrovaný, u mobilních vysavačů CLEANTEC CT 26/36/48 lze jednoduše dovolného zásuvného místa*: modul Bluetooth® – a už můžete mobilní vysavač jednoduše ovládat na dálku pomocí dálkového ovládání na sací hadici nebo prostřednictvím akumulátoru s Bluetooth® v akumulátorovém nářadí.



Dálkové ovládání Bluetooth®

Ušetřete cestu k vysavači: pro zapnutí mobilního vysavače přímo na sací hadici – dokonce, i když se vysavač nachází v automatickém režimu. Ideální pro průběžné čištění.



Akumulátory s Bluetooth®

Komunikují s modulem Bluetooth® v mobilním vysavači – a zabezpečí, že se při zapnutí mobilního vysavače automaticky spustí také akumulátorové nářadí. Lze obdržet jako příslušenství a u mnoha akumulátorových výrobků Festool automaticky součástí dodávky.



* Modul Bluetooth® k dispozici jako příslušenství. Montáž musí provádět odborník.

Pro zavěšení přes rameno: vysavač ve formátu Systaineru. Nyní také s akumulátorem.

Vždy po ruce. Zvenku Systainer, uvnitř vysavač. Naše vysavače ve formátu Systaineru vám poskytují maximální mobilitu a nezávislost při minimální hmotnosti – perfektní pro přepravu a zavěšení přes rameno. Představují tak vhodné pomocníky při servisních a drobných pracích.



Vysavač ve formátu Systaineru **CLEANTEC CTL SYS**

Pomocí T-LOC lze spojit se systémem Systaineru pro optimální organizaci pracoviště.



Akumulátorový vysavač ve formátu Systaineru **CLEANTEC CTC SYS**

Nezávislé na síťové zásuvce s maximální sací silou díky 36V motoru se 2 akumulátory 18 V.



NOVINKA

Technické údaje	CT SYS	CTC SYS
Příkon (W)	1.000	–
Napětí akumulátoru (V)	–	36
Max. objemový proud (l/min)	3.000	2.400
Max. podtlak (Pa)	20.000	18.000
Plocha filtrační patrony (cm ²)	5.357	5.357
Síťový kabel s gumovou izolací (m)	5	–
Max. objem sběrné nádoby / filtračního vaku (l)	4,5/3,5	4,5/3,5
Rozměry (D × Š × V) (mm)	396 x 296 x 270	396 x 297 x 307
Max. výkonové zatížení přístrojové zásuvky (W)	1.200	–
Kapacita akumulátoru (Ah)	–	4
Doba chodu 2x 4,0 Ah (min)	–	14 – 25
Hmotnost (kg)	6,9	–
Hmotnost s akumulátorem (kg)	–	8,8

Systémové příslušenství
od strany

172



Integrovaná technologie Bluetooth®

Ideální souhra akumulátorového vysavače ve formátu Systaineru s akumulátorovým nářadím Festool. Pohodlné a rychlé: automatické zapínání vysavače pomocí dálkového ovládání nebo akumulátoru s Bluetooth®.



Přesně tak velký, jak je třeba

Díky odnímatelnému úložnému rámu na hadici může být vysavač ve formátu Systaineru ještě menší.





Velký sací výkon s akumulátorem

Přesvědčí sacím výkonem: srovnatelná síla jako u kabelového vysavače díky 36V motoru se 2 akumulátory 18 V.

Pohodlná přeprava, bez zbytečného chování

Malá hmotnost, formát Systaineru a popruh umožňují vysavač jednoduše pověsit přes rameno. Tak si uvolníte ruce, které budete potřebovat na přenesení potřebného materiálu nebo dalšího nářadí.

Rozsah dodávky		Cena v Kč*	Obj. číslo
CTL SYS			
	CTL SYS instalovaný filtrační vak, hladká sací hadice Ø 27 x 3 m-AS/CT s vyrovnávačem překroucení na straně vysavače, prostor pro hadici, SYS-Dock s funkcí T-LOC, hubice na čalounění D 36 PD, štěrbinová hubice D 36 FD-150, popruh SYS-CT	9.257,00 11.200,97	575279
CTC SYS			
Všechny varianty: hlavní filtr, instalovaný filtrační vak, hladká sací hadice Ø 27 x 3 m-AS/CT s vyrovnávačem překroucení na straně vysavače, prostor pro hadici, SYS-Dock s funkcí T-LOC, hubice na čalounění D 36 PD, štěrbinová hubice D 36 FD-150, popruh SYS-CT, dálkové ovládání pro vysavač CT-F I			
	CTLC SYS I-Basic	9.177,00 11.104,17	576936
	CTLC SYS HPC 4,0 I-Plus souprava pro napájení SYS 18V 4x4,0/TCL 6 DUO	20.456,00 24.751,76	576944
	CTMC SYS I-Basic	11.837,00 14.322,77	576933
	CTMC SYS HPC 4,0 I-Plus souprava pro napájení SYS 18V 4x4,0/TCL 6 DUO	23.116,00 27.970,36	576942

Více informací k napájecím soupravám najdete na straně 29

* Nezávazné cenové doporučení výrobce. Ceny prodejce se mohou lišit.
Bez daně z přidané hodnoty. | Včetně daně z přidané hodnoty.

Kompaktní sací síla. Nyní také s akumulátorem.

Mobilní vysavače CT MINI a CT MIDI.

Malá hmotnost, kompaktní rozměry a množství inovativních detailů – kompaktní vysavače CT MINI/MIDI vás naprosto přesvědčí. Pro zdravější práci s třídou prachu L a M. Další výhoda: pohodlné a rychlé automatické spuštění přes Bluetooth® pomocí vašeho akumulátoru nebo dálkového ovládání. A jako obvykle k sobě všechno pasuje: vysavač, náradí, spojka Systaineru T-LOC, hladká sací hadice. Celý systém je tak dokonalý.

K dispozici od
jara 2022



Akumulátorový mobilní
vysavač



CLEANTEC CTC MINI I

Objem nádoby 10 l pro prach třídy L.



Mobilní vysavač
CLEANTEC CT MINI I

Objem nádoby 10 l pro prach třídy L.



K dispozici od
jara 2022



Akumulátorový mobilní
vysavač



CLEANTEC CTC MIDI I

S automatickým rozpoznáním hadice a objemem
nádoby 15 l pro prach třídy L a M.



Mobilní vysavač
CLEANTEC CT MIDI I

S automatickým rozpoznáním hadice a objemem
nádoby 15 l pro prach třídy L a M.





Hladká sací hadice

S kónickým tvarem pro lepší sací výkon a s hladkým vnějším pláštěm pro perfektní klouzání po každém povrchu a přes každou hranu.



Vysoký sací výkon

Srovnatelná síla jako u kabelové varianty díky 36V motoru se 2 akumulátory 18 V (4,0/5,2/8,0* Ah). Díky tomu perfektně vhodný pro použití při řezání, broušení a vrtání mimo dílnu.

Manuální čištění

Manuální čištění hlavního filtru a filtračního vaku umožňuje obnovení sacího výkonu při zaneseném filtru nebo filtračním vaku a zvyšuje tak stupeň naplnění.



Výměna filtru zvenku

Rychle, snadno a bez nástrojů.



Praktické dálkové ovládání

Zapínáním vysavače pomocí dálkového ovládání přímo na sací hadici ušetříte cestu k vysavači. Ideální pro průběžné čištění.

Perfektní. Pro vaše akumulátorové nářadí.

Ať se jedná o řezání, broušení, nebo vrtání mimo dílnu: Naše CTC MINI a CTC MIDI perfektně pasují do systému Festool 18 V. Práce s akumulátorovým nářadím je tak bezprašná. Integrovaná technologie Bluetooth® zabezpečuje ideální souhru s akumulátorovým nářadím Festool. Pohodlné a rychlé automatické spuštění přes Bluetooth® pomocí akumulátoru nebo dálkového ovládání.





Více informací najdete na straně 29





Technické údaje	CT MINI I	CTC MINI I*	CT MIDI I	CTC MIDI I*
Příkon (W)	350 – 1.200	–	350 – 1.200	–
Napětí akumulátoru (V)	–	36	–	36
Max. objemový proud (l/min)	3.700	3.100	3.700	3.100
Max. podtlak (Pa)	24.000	19.000	24.000	19.000
Plocha filtrační patry (cm ²)	3.369	3.369	3.369	3.369
Síťový kabel s gumovou izolací (m)	7,5	–	7,5	–
Max. objem sběrné nádoby / filtračního vaku (l)	10/7,5	10/7,5	15/12,5	15/12,5
Rozměry (D × Š × V) (mm)	470 x 320 x 455	550 x 320 x 455	470 x 320 x 495	550 x 320 x 495
Max. výkonové zatížení přístrojové zásuvky (W)	2.200	–	2.200	–
Kapacita akumulátoru (Ah)	–	4 / 5,2 / 8	–	4 / 5,2 / 8
Doba chodu 2x 4,0 Ah (min)	–	12 – 22	–	12 – 22
Doba chodu 2x 5,2 Ah (min)	–	16 – 30	–	16 – 30
Doba chodu 2x 8,0 Ah (min)	–	24 – 45	–	24 – 45
Hmotnost (kg)	11	–	11,3	–
Hmotnost s akumulátorem (kg)	–	13 / 13,2 / 13,8	–	13,2 / 13,4 / 14

* Akumulátor 8,0 Ah Li-HighPower k dispozici od října 2022

Rozsah dodávky	Cena v Kč*	Obj. číslo
CT MINI I		
 CTL MINI I hlavní filtr High Performance, hladká sací hadice Ø 27/32 x 3,5 m-AS/CTR, filtrační vak SELF-CLEAN SC-FIS-CT, prostor pro hadici, naviják kabelu, SYS-Dock s funkcí T-LOC	11.678,00 14.130,38	574840
CTC MINI I		
 Všechny varianty: hlavní filtr High Performance, filtrační vak SELF-CLEAN SC-FIS-CT, hladká sací hadice Ø 27/32 x 3,5 m-AS/CTR, prostor pro hadici, SYS-Dock s funkcí T-LOC, dálkové ovládání pro vysavač CT-F I		
CTLC MINI I-Basic	11.704,00 14.161,84	577065
CTLC MINI I-Plus souprava pro napájení SYS 18V 4x5,2/TCL 6 DUO	24.765,00 29.965,65	577149
CT MIDI I		
 Všechny varianty: hlavní filtr High Performance, hladká sací hadice Ø 27/32 x 3,5 m-AS/CTR, filtrační vak SELF-CLEAN SC-FIS-CT, prostor pro hadici, naviják kabelu, SYS-Dock s funkcí T-LOC		
CTL MIDI I	12.742,00 15.417,82	574832
CTM MIDI I odsávací objímka s regulací	15.455,00 18.700,55	574822
CTC MIDI I		
 Všechny varianty: hlavní filtr High Performance, filtrační vak SELF-CLEAN SC-FIS-CT, hladká sací hadice Ø 27/32 x 3,5 m-AS/CTR, prostor pro hadici, SYS-Dock s funkcí T-LOC, dálkové ovládání pro vysavač CT-F I		
CTLC MIDI I-Basic	13.034,00 15.771,14	577066
CTLC MIDI I-Plus souprava pro napájení SYS 18V 4x5,2/TCL 6 DUO	26.095,00 31.574,95	577150
CTMC MIDI I-Basic	15.694,00 18.989,74	577067
CTMC MIDI I-Plus souprava pro napájení SYS 18V 4x5,2/TCL 6 DUO	28.755,00 34.793,55	577151

Specialista na čištění.

Praktický mobilní vysavač.

Ideální pro čištění na stavbách, v dílnách a kancelářích: CLEANTEC CT 15 s objemem nádoby 15 l vysává prach, nečistoty a vodu. Díky jeho konstrukci lze využít téměř celý objem nádoby – pro dlouhou práci bez výměny filtru.



Mobilní vysavač CLEANTEC CT 15

Příslušenství pro čištění je již součástí dodávky. Vysavač s objemem nádoby 15 l.



Příslušenství pro čištění je součástí

Štěrbinovou a polštářovou hubici lze uložit na mobilním vysavači.



Dotykové ovládání

Intuitivní dotykové ovládací panel místo otočných knoflíků – nejjednodušší ovládání i v rukavicích a při znečištění.

Technické údaje	CT 15
Příkon (W)	350 – 1.200
Max. objemový proud (l/min)	3.700
Max. podtlak (Pa)	24.000
Plocha filtrační patrony (cm ²)	3.369
Síťový kabel s gumovou izolací (m)	5,5
Max. objem sběrné nádoby / filtračního vaku (l)	15/12,5
Rozměry (D x Š x V) (mm)	470 x 320 x 430
Max. výkonové zatížení přístrojové zásuvky (W)	2.200
Hmotnost (kg)	11,2

Rozsah dodávky	Cena v Kč*	Obj. číslo
Všechny varianty: hlavní filtr High Performance, sací hadice Ø 27/32 x 3,5 m, filtrační vak SELFCLEAN SC-FIS-CT, štěrbinová hubice D 36 FD-150, hubice na čalounění D 36 PD		
CT 15 E	8.246,00 9.977,66	574827
CT 15 E-Set ruční trubice zahnutá D 36 HR-K AS, prodlužovací trubice D 36 VR-K AS, čtyřdílná podlahová hubice D 36 BD270	9.177,00 11.104,17	575988

Upozornění: Sací hadice, která je součástí dodávky CT 15, není antistatická.

* Nezávazné cenové doporučení výrobce. Ceny prodejce se mohou lišit.

Bez daně z přidané hodnoty. | Včetně daně z přidané hodnoty.

Hodnoty vibrací a emisí najdete v návodech k obsluze na www.festool.cz/vibration.

Skutečná velikost má svůj původ u vás. Univerzální mobilní vysavače.

Kompaktní, a přesto velké. Lehké, a přesto výkonné. Ať na stavbě, nebo v dílně – vysavače CLEANTEC CT 26/36/48 poskytují díky prostorné geometrii nádoby velký prostor při kompaktních rozměrech. Extrémně kompaktní vysoce výkonná turbína zabezpečuje odpovídající odsávací výkon s objemem proudění 3 900 l/min. S antistatickou funkcí proti nabíjení statickou elektřinou při práci.



Mobilní vysavač **CLEANTEC CT 36**

Objem nádoby 36 l pro prach
třídy L a M.



Mobilní vysavač **CLEANTEC CT 26**

Objem nádoby 26 l pro prach
třídy L a M.



Mobilní vysavač **CLEANTEC CT 48**

Objem nádoby 48 l pro prach
třídy L a M.



Jednoduše poddajná

Hladká, elastická a extrémně robustní. Hladká sací hadice přesvědčí dokonalejší manipulací a delší životností. Klouže po všech hranách a díky kónickému tvaru zabezpečuje vyšší sací výkon.

Velká kapacita

Díky plochému filtru a hladké vnitřní kontuře nádoby se filtrační vak může volně rozložit. Tím je umožněno rovnoměrné naplnění a téměř 100% využití objemu filtračního vaku.



Bezpečná přeprava

Pomocí SYS-Dock lze příslušenství a nářadí v Systaineru, Sortaineru a SYS-ToolBoxu jednoduše a rychle připevnit na vysavač.



S možností rozšíření

V závislosti na požadavcích lze vysavač vybavit přidavnými moduly. Například pneumatickým modulem, modulem síťové zásuvky s trvalým proudem, modulem síťové zásuvky se spínací automatikou, modulem EAA nebo modulem Bluetooth®.

Naše doporučení: Aplikace Festool Work.

Pomocí aplikace Work nastavíte propojené nářadí Festool individuálně podle pracovních podmínek, můžete ho přihlásit k záruce all-inclusive nebo si kdykoli prohlédnout údaje o výkonu. V případě, že by nářadí přece někdy něco chybělo, oznámí vám to aplikace Work společně s vhodným řešením pomocí push notifikace přímo v chytrém telefonu. To zabezpečuje optimální postup práce a perfektní výsledky zcela podle vašich potřeb.

Více informací najdete na straně 6

Stáhnout zdarma



Čistý filtr. Zcela automaticky. Samočisticí mobilní vysavače.

Již nikdy zanesené filtry – neboť díky automatickému čištění hlavního filtru AUTOCLEAN (AC) zůstává filtr čistý, a je tak zabezpečený konstantně vysoký sací výkon pro velké množství jemného prachu. S antistatickou funkcí proti nabíjení statickou elektřinou při práci.



Mobilní vysavač

CLEANTEC CT 26 AC

Objem nádoby 26 l pro prach
třídy L a M.



Mobilní vysavač

CLEANTEC CT 36 AC

Objem nádoby 36 l pro prach
třídy L a M.



Mobilní vysavač

CLEANTEC CT 48 AC

Objem nádoby 48 l pro prach
třídy L a M.





Nastavení podle potřeby

Pomocí otočného přepínače lze plynule nastavit intervaly čištění. Čím jsou intervaly kratší, tím je čištění intenzivnější.



Jednoduše poddajná

Hladká, elastická a extrémně robustní. Hladká sací hadice přesvědčí dokonalejší manipulací a delší životností. Klouže po všech hranách a díky kónickému tvaru zabezpečuje vyšší sací výkon.



S možností rozšíření

V závislosti na požadavcích lze vysavač vybavit přídatnými moduly. Například pneumatickým modulem, modulem síťové zásuvky s trvalým proudem, modulem síťové zásuvky se spínací automatikou, modulem EAA nebo modulem Bluetooth®.



Bezpečná přeprava

Pomocí SYS-Dock lze příslušenství a nářadí v Systaineru, Sortaineru a SYS-ToolBoxu jednoduše a rychle připevnit na vysavač.

Ideální pro náročný pracovní den na staveništi Předřazený odlučovač CT-VA.

Zvládá velké množství prachu díky cyklonové technologii. Zajišťuje konstantně vysoký sací výkon díky menšímu zatížení hlavního filtru.

Více informací najdete na straně 170



Ideální pro použití u suchých staveb.

Mobilní vysavač pro brusku PLANEX.

Výkonný CLEANTEC CTM 36 AC PLANEX je s objemem nádoby 36 l přesně dimenzovaný na vysoký úběrový výkon brusky PLANEX. S hadicí odolnou proti zalomení a sériovým posuvným uzávěrem ComfortClean pro ještě intenzivnější čištění filtru.



Mobilní vysavač CLEANTEC CT 36 AC PLANEX

S objemem nádoby 36 l a držákem nářadí pro prach třídy L a M.



Mobilní vysavač CLEANTEC CT 36 AC LHS

Objem nádoby 36 l pro prach třídy L a M.

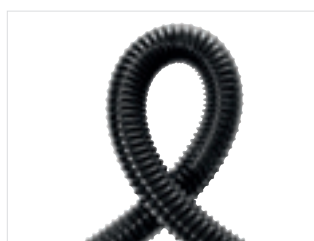

Maximální flexibilita

Vysoce citlivá sací hadice odolná vůči zlomení.

Pohodlná a časově úsporná práce

Držák nářadí pevně a spolehlivě drží brusku. Díky tomu lze rychle a pohodlně vyměnit brusivo nebo několika pohyby prodloužit akční rádius brusky PLANEX pomocí praktického držadla.

Typ na hrubou práci.

Vysavače pro stavbu s automatickým čištěním.

Při hodně velkém množství prachu, jaké vzniká například při práci se sanačními frézami a diamantovými bruskami, jsou vysavače řady RENOFIX ve svém živlu. Automatické čištění hlavního filtru AUTOCLEAN (AC) pravidelně čistí vysoce výkonný hlavní filtr, a zajišťuje tak trvale vysoký sací výkon.



Mobilní vysavač

CLEANTEC CT 36 AC RENOFIX

Objem nádoby 36 l pro prach třídy L a M.



Mobilní vysavač

CLEANTEC CT 26 AC RENOFIX

S objemem nádoby 26 l pro prach třídy L.



Manuální čištění

Takto se i silně zanesené filtry okamžitě znovu vyčistí: při manuálním uzavření vstupního otvoru nádoby pomocí posuvného uzávěru ComfortClean se vytvoří silný podtlak, pomocí kterého se filtr vyčistí s maximální silou.

Vyzkoušejte náš systém

SYS-Dock umožňuje spojování se Systainery a Sortainery. Systém zásuvných připojovacích míst pro přídatné moduly: stlačený vzduch nebo Bluetooth®.

06 Odsávání











Technické údaje	CT 26	CT 36	CT 48	CT 26 AC	CT 36 AC	CT 48 AC
Příkon (W)	350 – 1.200	350 – 1.200	350 – 1.200	350 – 1.200	350 – 1.200	350 – 1.200
Max. objemový proud (l/min)	3.900	3.900	3.900	3.900	3.900	3.900
Max. podtlak (Pa)	24.000	24.000	24.000	24.000	24.000	24.000
Síťový kabel s gumovou izolací (m)	7,5	7,5	7,5	7,5	7,5	7,5
Max. objem sběrné nádoby / filtračního vaku (l)	26/24	36/34	48/46	26/24	36/34	48/46
Rozměry (D × Š × V) (mm)	630 x 365 x 540	630 x 365 x 596	740 x 406 x 1.005	630 x 365 x 540	630 x 365 x 596	740 x 406 x 1.005
Max. výkonové zatížení přístrojové zásuvky (W)	2.400	2.400	2.400	2.400	2.400	2.400
Hmotnost (kg)	13,7	14,4	16,2	14,7	15,2	16,9



Technické údaje	CT 36 AC LHS	CT 36 AC PLANEX	CT 26 AC RENOFIX	CT 36 AC RENOFIX
Příkon (W)	350 – 1.200	350 – 1.200	350 – 1.200	350 – 1.200
Max. objemový proud (l/min)	3.900	3.900	3.900	3.900
Max. podtlak (Pa)	24.000	24.000	24.000	24.000
Síťový kabel s gumovou izolací (m)	7,5	7,5	7,5	7,5
Max. objem sběrné nádoby / filtračního vaku (l)	36/34	36/34	26/24	36/34
Rozměry (D × Š × V) (mm)	630 x 365 x 596	630 x 365 x 596	630 x 365 x 540	630 x 365 x 596
Max. výkonové zatížení přístrojové zásuvky (W)	2.400	2.400	2.200	2.200
Hmotnost (kg)	15,2	15,2	14,5	15,2

Rozsah dodávky

		Cena v Kč*	Obj. číslo
	CT 26	Všechny varianty: hlavní filtr High Performance, hladká sací hadice Ø 27/32 x 3,5 m-AS/CTR, prostor pro hadici, SYS-Dock s funkcí T-LOC, naviják kabelu	
	CTL 26 E	16.120,00	574947
	filtrační vak SELF-CLEAN	19.505,20	
	CTL 26 E SD	17.264,00	574955
	filtrační vak SELF-CLEAN, s 2. zásuvkou s trvalým napájením	20.889,44	
CTL 26 E SD E/A	17.264,00	574956	
filtrační vak SELF-CLEAN, s 2. zásuvkou se spínací automatikou	20.889,44		
CTM 26 E	21.467,00	574981	
filtrační vak SELF-CLEAN, uzávěr pro sací hrdlo	25.975,07		
	CT 36	Všechny varianty: hlavní filtr High Performance, filtrační vak SELF-CLEAN, hladká sací hadice Ø 27/32 x 3,5 m-AS/CTR, prostor pro hadici, SYS-Dock s funkcí T-LOC, naviják kabelu	
	CTL 36 E	19.445,00	574965
	uzávěr pro sací hrdlo	23.528,45	
	CTM 36 E	24.605,00	574988
	uzávěr pro sací hrdlo	29.772,05	
CTL 36 E LE	24.605,00	574972	
spínací pneumatický modul	29.772,05		
CTM 36 E LE	29.686,00	574990	
uzávěr pro sací hrdlo, spínací pneumatický modul	35.920,06		

Rozsah dodávky		Cena v Kč*	Obj. číslo
CT 48	Všechny varianty: hlavní filtr High Performance, filtrační vak SELF CLEAN, hladká sací hadice Ø 27/32 x 3,5 m-AS/CTR, prostor pro hadici, SYS-Dock s funkcí T-LOC, naviják kabelu, tažný/tlačný rám		
	CTL 48 E	22.238,00 26.907,98	574975
	CTM 48 E uzávěr pro sací hrdlo	27.186,00 32.895,06	574992
CT 26 AC	Všechny varianty: hlavní filtr High Performance, odpadní vak, hladká sací hadice Ø 27/32 x 3,5 m-AS/CTR, prostor pro hadici, SYS-Dock s funkcí T-LOC, naviják kabelu		
	CTL 26 E AC filtrační vak SELF CLEAN	18.886,00 22.852,06	574945
	CTM 26 E AC filtrační vak SELF CLEAN, uzávěr pro sací hrdlo	24.100,00 29.161,00	574978
CT 36 AC	Všechny varianty: hlavní filtr High Performance, odpadní vak, hladká sací hadice Ø 27/32 x 3,5 m-AS/CTR, prostor pro hadici, SYS-Dock s funkcí T-LOC, naviják kabelu		
	CTL 36 E AC filtrační vak SELF CLEAN	22.211,00 26.875,31	574958
	CTM 36 E AC filtrační vak SELF CLEAN, uzávěr pro sací hrdlo	27.239,00 32.959,19	574983
CT 48 AC	Všechny varianty: hlavní filtr High Performance, prostor pro hadici, odpadní vak, hladká sací hadice Ø 27/32 x 3,5 m-AS/CTR, SYS-Dock s funkcí T-LOC, naviják kabelu, tažný/tlačný rám		
	CTL 48 E AC filtrační vak SELF CLEAN	24.871,00 30.093,91	574974
	CTM 48 E AC filtrační vak SELF CLEAN, uzávěr pro sací hrdlo	29.846,00 36.113,66	574991
CT 36 AC PLANEX	Všechny varianty: hlavní filtr High Performance, sací hadice odolná proti zlomení D36x3,5-AS/LHS 225, odpadní vak, posuvný uzávěr ComfortClean, prostor pro hadici, naviják kabelu		
	CTL 36 E AC-LHS filtrační vak SELF CLEAN	22.664,00 27.423,44	574960
	CTM 36 E AC-LHS filtrační vak SELF CLEAN	27.585,00 33.377,85	574984
	CTL 36 E AC-PLANEX filtrační vak SELF CLEAN, držák nářadí PLANEX	23.547,00 28.491,87	576850
	CTM 36 E AC-PLANEX filtrační vak SELF CLEAN, držák nářadí PLANEX	28.468,00 34.446,28	576853
CT 26 AC RENOFIX			
	CTL 26 E AC RENOFIX hlavní filtr High Performance, odpadní vak, hladká sací hadice Ø 36/32 x 3,5 m-AS/R s otočnými přípojovacími objímkami, posuvný uzávěr ComfortClean, prostor pro hadici, naviják kabelu	19.339,00 23.400,19	575841
CT 36 AC RENOFIX	Všechny varianty: hlavní filtr High Performance, odpadní vak, hladká sací hadice Ø 36/32 x 3,5 m-AS/R s otočnými přípojovacími objímkami, posuvný uzávěr ComfortClean, prostor pro hadici, naviják kabelu		
	CTL 36 E AC RENOFIX	22.664,00 27.423,44	575842
	CTM 36 E AC RENOFIX	27.585,00 33.377,85	575846

Nebezpečný prach nemá šanci. Speciální vysavače.

CLEANTEC CTH bezpečně odsává nebezpečný prach, jako plíseň nebo azbest, nebezpečné ochranné impregnační nátěry dřeva, minerální prach, olovo, nikl a chroman zinečnatý. Vysavač s 99,995% odučovací účinností filtru je specialista na odsávání rakovinotvorného a choroboplodného prachu.



Mobilní vysavač CLEANTEC CTH 26

Objem nádoby 26 l pro prach třídy H.



Mobilní vysavač CLEANTEC CTH 48

Objem nádoby 48 l pro prach třídy H.



Technické údaje	CTH 26	CTH 48
Příkon (W)	350 – 1.000	350 – 1.000
Max. objemový proud (l/min)	3.900	3.900
Max. podtlak (Pa)	24.000	24.000
Plocha filtrační patrony (cm ²)	6.318	6.318
Síťový kabel s gumovou izolací (m)	7,5	7,5
Max. objem sběrné nádoby / filtračního vaku (l)	26/24	48/46
Rozměry (D x Š x V) (mm)	630 x 365 x 540	740 x 406 x 1.005
Max. výkonové zatížení přístrojové zásuvky (W)	2.400	2.400
Hmotnost (kg)	13,9	16,5

Rozsah dodávky	Cena v Kč*	Obj. číslo
Všechny varianty: hlavní filtr High Performance, hladká sací hadice Ø 27/32 x 3,5 m-AS/CTR, prostor pro hadici, SYS-Dock s funkcí T-LOC, naviják kabelu		
CTH 26 E / a bezpečnostní filtrační vak	24.765,00 29.965,65	574939
CTH 48 E / a bezpečnostní filtrační vak, tažný/ tlačný rám	30.564,00 36.982,44	574941

Systemové příslušenství
od strany

172

Mobilní vysavač CLEANTEC CT 48 EC/B22

Pro maximální míru bezpečnosti splňuje speciální vysavač CT 48 EC/B22 směrnici ATEX 94/9/ES pro zónu 22. Díky tomu lze bezpečně odstraňovat suchý, hořlavý prach u strojů a nářadí.

Technické údaje	CT 48 EC B22
Příkon (W)	150 – 1.100
Max. objemový proud (l/min)	3.400
Max. podtlak (Pa)	23.000
Síťový kabel s gumovou izolací (m)	7,5
Max. objem sběrné nádoby / filtračního vaku (l)	48/46
Rozměry (D × Š × V) (mm)	630 x 406 x 640
Hmotnost (kg)	18,6



Komfortní a bezpečná

Robustní nádoba z ABS plastu je navíc opatřena ohnivzdornou ochranou, a je díky tomu vhodná pro bezpečné odsávání hliníkového prachu, prachu z papíru, sazí, prachu z práškového laku, a dokonce i plastů vyztužených skleněnými a uhlíkovými vlákny.

Rozsah dodávky

		Cena v Kč*	Obj. číslo
CT 48 EC B22	Všechny varianty: filtrační vak SELF-CLEAN, hladká sací hadice Ø 27/32 x 3,5 m-AS/CTR, naviják kabelu, spínací pneumatický modul		
	CTL 48 E LE EC/B22 R1 hlavní filtr High Performance	58.627,00 70.938,67	575275
	CTM 48 E LE EC B22 R1	63.574,00 76.924,54	575286

Mobilita na nejmenším prostoru. Pracovní centrum WCR 1000

Pracovní centrum WCR 1000, pomocí SYS-Dock jednoduše a bez použití nástroje upevněné na mobilní vysavače Festool, udělá z každého mobilního vysavače Festool od CLEANTEC CT 26 mobilní a kompaktní pracoviště, které si lze sestavit přesně podle potřeby.**

Více informací najdete na straně 328



** U CT 48 EC/B22 je pro spojení nutný adaptér AD-WCR 498805.
* Nezávazné cenové doporučení výrobce. Ceny prodejce se mohou lišit.
Bez daně z přidané hodnoty. | Včetně daně z přidané hodnoty.
Hodnoty vibrací a emisí najdete v návodech k obsluze na www.festool.cz/vibration.

Zvládá velké množství prachu. Efektivně, jednoduše a spolehlivě.

Předřazený odlučovač.

Velké množství prachu a třísky od nynějška už nepředstavují žádný problém. Ani pro hlavní filtr, ani ohledně sacího výkonu. Filtruje se a zachytí ve sběrné nádobě až 80 % minerálního prachu a až 95 % hrubého prachu a třísek. Tím se zmenší zatížení hlavního filtru a je zaručená konstantně vysoká sací síla během celého pracovního procesu.



Předřazený odlučovač CT-VA

Zvládá velké množství prachu díky cyklonové technologii. Schválený pro třídy prachu L a M.

Technické údaje	CT-VA
Rozměry (D x Š x V) (mm)	395 x 295 x 515
Max. objem nádoby (l)	20
Hmotnost (kg)	7

Systémové příslušenství
od strany

172

Rozsah dodávky	Cena v Kč*	Obj. číslo
CT-VA  CT-VA-20 Předřazený odlučovač – Systainer, sběrná nádoba VAB-20, vana Systaineru, přípojovací hadice, odpadní vak, víko vzdušníku	9.845,00 11.912,45	204083



Jednoduché dovybavení

Možnost kombinace s mobilními vysavači Festool CT 26/36/48 s čištěním AC a bez něj. Schváleno pro třídy prachu L a M.



Flexibilní použití



Flexibilní práce podle příslušného použití s předřazeným odlučovačem CT nebo bez něj. Pomocí systému SYS-Dock lze jednoduše spojit mobilní vysavač a předřazený odlučovač CT.







Jednoduchá likvidace

Pohodlná a bezpečná doprava díky skladovatelné sběrné nádobě s kompaktními rozměry a robustní konstrukcí.

Příslušenství

	Cena v Kč*	Obj. číslo
 <p>Odpadkový vak ENS-VA-20/10 ideální tvar pro sběrnou nádobu předřazeného odlučovače CT-VA 20, pro prach třídy L a M, pro použití ve sběrné nádobě VAB-20, včetně 10 kabelových pásek, obsah balení 10 kusů, max. objem nádoby 20 l</p>	<p>639,00 773,19</p>	204296
 <p>Sběrná nádoba VAB-20/1 pro předřazený odlučovač CT-VA 20, stohovatelné, s kompaktními rozměry, dobrými možnostmi uchopení a robustní konstrukcí, dobré uzavření pro přepravu s víkem (je součástí dodávky), rozměry (D x Š x V) 395 x 295 x 350 mm, max. objem nádoby 20 l</p>	<p>1.972,00 2.386,12</p>	204294
 <p>Připojovací kabel CT-VA AK pro předřazený odlučovač CT-VA 20, pro dovybavení předřazeného odlučovače CT-VA přidavnou síťovou zásuvkou, umožňuje zvlášť jednoduché spojení sací hadice „plug it“ s předřazeným odlučovačem CT-VA, max. výkonové zatížení přístrojové zásuvky 2.400 W, délka kabelu 0,85 m</p>	<p>987,00 1.194,27 1.161,18 / 1 m 1.405,02 / 1 m</p>	575667

* Nezávazné cenové doporučení výrobce. Ceny prodejce se mohou lišit.
Bez daně z přidané hodnoty. | Včetně daně z přidané hodnoty.

Čisticí sady CLEANTEC	Cena v Kč*	Obj. číslo
 <p>Sada hubic pro čištění D 27 / D 36 D-RS pro jednoduché čištění a jako doplnění stávajících čisticích sad, spárová hubice D 36 FD-210, hubice na čalounění D 36 PD, sací štětec D 36 SP</p>	<p>405,00 490,05</p>	492392
 <p>Standardní sada pro čištění RS-ST D 27/36-Plus pro veškeré čištění na úzkých místech, plochách a na podlaze, ruční trubice zahnutá D 36 HR-K AS, podlahová hubice D 36 BD 300, prodlužovací trubice D 36 VR-K AS, štěrbinová hubice D 36 FD-300, sací štětec D 36 SP, Systainer SYS3 M 137</p>	<p>2.128,00 2.574,88</p>	577257
 <p>Čisticí sada pro řemeslníky RS-HW D 36-Plus univerzální čisticí sada se sací hadicí D 36 pro lepší čisticí výkon, ruční trubice zahnutá D 36 HR-K AS, podlahová hubice D 36 BD 300, prodlužovací trubice D 36 VR-K AS, štěrbinová hubice D 36 FD-300, sací štětec D 36 SP, sací hadice hladká D 36 x 3,5 m antistatická, Systainer SYS3 M 437</p>	<p>4.788,00 5.793,48</p>	577258
 <p>Sada na čištění podlah RS-BD D 36-Plus perfektní na velké podlahové plochy díky široké hubici s výškově nastavitelným kartáčovým krytem, ruční trubice zahnutá D 36 HR-K AS, podlahová hubice D 36 BD 370, prodlužovací trubice z ušlechtilé oceli D 36 VR-M3x, štěrbinová hubice D 36 FD-300, sací hadice hladká D 36 x 3,5 m antistatická, Systainer SYS3 M 437</p>	<p>7.049,00 8.529,29</p>	577259
 <p>Čisticí sada na hrubé nečistoty RS-GS D 50 na hrubý prach v dílně a na stavbě, sací hadice D 50x2,5m-AS, prodlužovacích trubic D50VR-K, podlahové hubice D 50 BD370, hubice ve tvaru jehlanu se širokým obdélníkovým ústím D 50 QD, sacího štětce D 50 SP, spárové hubice D 50 FD</p>	<p>3.990,00 4.827,90</p>	577260







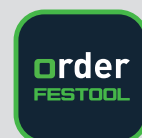







Naše doporučení: Aplikace Festool Order.

Stáhnout zdarma



Pomocí aplikace Order můžete najít náradí Festool, vhodné příslušenství nebo spotřební materiál, vytvořit si digitální nákupní seznam a pohodlně ho poslat specializovanému prodejci. Funkce Oblíbených umožňuje nekomplikované opakované objednávání uloženého příslušenství nebo spotřebního materiálu. Můžete pohodlně i na cestách spravovat své objednávky, máte o nich neustále přehled a vaše každodenní práce je ještě lépe zorganizovaná.





Více informací najdete na straně 6











Příslušenství pro mobilní vysavače CT a vysavače SR		Cena v Kč*	Obj. číslo
Antistatická sací hadice CLEANTEC			
	Konektor na suchý zip KV-215/5 pro upevnění kabelu k sací hadici, použitelný opakovaně a pružně přizpůsobitelný, vhodný pro sací hadice o průměru 27 mm, 32 mm a 36 mm, obsah balení 5 kusů, délka 215 mm	213,00 257,73	205294
	Sací hadice D 27x3m-AS-90°/CT pro CTL SYS, CTLC SYS, CTMC SYS, antistatické provedení, teplotně stálá (odolná) do +70°C, překroucení hadice na straně vysavače a přechodkou s integrovaným obtokem, hladká, průměr 27 mm, délka 3 m, svodový odpor (DIN IEC 312) <1 mΩ/m	3.177,00 3.844,17 1.059,00 / 1 m 1.281,39 / 1 m	577160
Sací hadice Všechny varianty: antistatické provedení, teplotně stálá (odolná) do +70°C, hladká, kónický tvar, průměr 27 /32 mm, svodový odpor (DIN IEC 312) <1 mΩ/m			
	D 27/32x3,5m-AS-90°/CT pro CTL MINI/MIDI od roku výroby 12/2018, s úhlovým vyrovnávačem překroucení hadice na straně vysavače a přechodkou s integrovaným obtokem, délka 3,5 m	4.017,00 4.860,57 1.147,71 / 1 m 1.388,73 / 1 m	577161
	D 27/32x3,5m-AS/CTR pro CT 26/36/48, pro CT MINI a CT MIDI od roku výroby 2019, pro CTC MINI a CTC MIDI, s úhlovým vyrovnávačem překroucení hadice a přechodkou s integrovaným obtokem, délka 3,5 m	4.017,00 4.860,57 1.147,71 / 1 m 1.388,73 / 1 m	577158
	D 27/32x5m-AS/CTR pro CTC MINI a CTC MIDI, pro CT MINI a CT MIDI od roku výroby 2019, pro CT 26/36/48, s úhlovým vyrovnávačem překroucení hadice a přechodkou s integrovaným obtokem, délka 5 m	4.906,00 5.936,26 1.401,71 / 1 m 1.696,07 / 1 m	577159
Sací hadice Všechny varianty: nehodí se pro vysavače s funkcí AUTOCLEAN, pro čištění s vysavači CT, antistatické provedení, teplotně stálá (odolná) do +70°C, s vyrovnávačem překroucení hadice a přechodkou, hladká, průměr 36 mm, svodový odpor (DIN IEC 312) <1 mΩ/m			
	D36x3,5m-AS/CTR délka 3,5 m	4.544,00 5.498,24 1.298,29 / 1 m 1.570,93 / 1 m	204924
	D36x5m-AS/CTR délka 5 m	5.845,00 7.072,45 1.169,00 / 1 m 1.414,49 / 1 m	204925
	D36x7m-AS/CTR délka 7 m	7.419,00 8.976,99 1.059,86 / 1 m 1.282,43 / 1 m	204926
	Sací hadice D36/32x3,5m-AS/R hodí se pro vysavače s funkcí AUTOCLEAN, antistatické provedení, teplotně stálá (odolná) do +70°C, pro práci se sanační frézkou a čistící práce, hladká, kónický tvar, průměr 36 /32 mm, délka 3,5 m, svodový odpor (DIN IEC 312) <1 mΩ/m	4.251,00 5.143,71 1.214,57 / 1 m 1.469,63 / 1 m	204923
	Sací hadice D 36x3,5-AS/KS/B/LHS 225 pro brusku PLANEX, antistatické provedení, teplotně stálá (odolná) do +70°C, vysoce flexibilní, sací hadice odolná proti zlomení, s obtokovou objímkou pro extrémně lehkou stěrku: umožňuje snížit efekt přisátí brusky PLANEX ke stěně na absolutní minimum, průměr 36 mm, délka 3,5 m, svodový odpor (DIN IEC 312) <1 mΩ/m	4.413,00 5.339,73 1.260,86 / 1 m 1.525,64 / 1 m	577101
Sací hadice Všechny varianty: antistatické provedení, teplotně stálá (odolná) do +70°C, metrové zboží (bez vyrovnávače proti překroucení hadice a přípojné objímky), svodový odpor (DIN IEC 312) <1 mΩ/m			
	D 27 MW-AS průměr 27 mm	937,00 1.133,77 937,00 / 1 m 1.133,77 / 1 m	452384
	D 36 MW-AS průměr 36 mm	1.174,00 1.420,54 1.174,00 / 1 m 1.420,54 / 1 m	452385
Sací hadice Všechny varianty: antistatické provedení, teplotně stálá (odolná) do +70°C, svodový odpor (DIN IEC 312) <1 mΩ/m, průměr 50 mm			
	D 50x2,5m-AS se dvěma vyrovnávači překroucení, délka 2,5 m	3.631,00 4.393,51 1.452,40 / 1 m 1.757,40 / 1 m	452888
	D 50x4m-AS se dvěma vyrovnávači překroucení, délka 4 m	5.493,00 6.646,53 1.373,25 / 1 m 1.661,63 / 1 m	452890
	D 50 MW-AS metrové zboží (bez vyrovnávače proti překroucení hadice a přípojné objímky)	1.291,00 1.562,11 1.291,00 / 1 m 1.562,11 / 1 m	452386



* Nezávazné cenové doporučení výrobce. Ceny prodejce se mohou lišit.
Bez daně z přidané hodnoty. | Včetně daně z přidané hodnoty.









Příslušenství pro mobilní vysavače CT a vysavače SR		Cena v Kč*	Obj. číslo
Antistatická sací hadice CLEANTEC			
<p>Sací hadice Všechny varianty: pro veškeré elektrické nářadí s přírubou D27 a D36 (veškeré elektrické nářadí Festool) a příslušenství pro čištění, s přípojkou plug it, antistatické provedení, hodí se speciálně pro broušení, s vyrovnávačem překroucení hadice a spojovací objímkou s bajonetovým uzávěrem, teplotně stálá (odolná) do +70°C, hladká, průměr 27 /22 mm, svodový odpor (DIN IEC 312) <1 mΩ/m</p>			
	D 27/22x3,5m-AS-GQ/CT délka 3,5 m	4.959,00 6.000,39 1.416,86 / 1 m 1.714,40 / 1 m	200041
	D 27/22x5m-AS-GQ/CT délka 5 m	6.438,00 7.789,98 1.287,60 / 1 m 1.558,00 / 1 m	201758
	Sací hadice D 32/22x10m-AS-GQ/CT pro veškeré elektrické nářadí s přírubou D27 a D36 (veškeré elektrické nářadí Festool) a příslušenství pro čištění, s přípojkou plug it, antistatické provedení, hodí se speciálně pro broušení, s vyrovnávačem překroucení hadice a spojovací objímkou s bajonetovým uzávěrem, teplotně stálá (odolná) do +70°C, hladká, průměr 32 /22 mm, délka 10 m, svodový odpor (DIN IEC 312) <1 mΩ/m	9.271,00 11.217,91 927,10 / 1 m 1.121,79 / 1 m	200051
		Cena v Kč*	Obj. číslo
Sací hadice CLEANTEC			
	Sací hadice D 21,5 x 5m HSK pro přímé připojení (bez objímky) ke špalíku pro ruční broušení s odsáváním, průměr 21,5 mm, délka 5 m	958,00 1.159,18 191,60 / 1 m 231,84 / 1 m	495019

Příslušenství pro mobilní vysavače CT a vysavače SR		Cena v Kč*	Obj. číslo
Hadicové objímky CLEANTEC			
Vyrovnávač překroucení hadice Všechny varianty: antistatické provedení, hadicová objímka pro připojení ke vstupnímu hrdlu vysavače, vnější Ø 58 mm			
	D 27 DAG-AS pro antistatickou sací hadici D27, průměr 27 mm	642,00 776,82	452892
	D32/27 DAG-AS/CTR pro antistatickou odsávací hadici D 27/32	644,00 779,24	204919
	D36 DAG-AS/CTR pro antistatickou sací hadici D36, průměr 36 mm	777,00 940,17	204920
	D 50 DAG-AS pro antistatickou sací hadici D50	924,00 1.118,04	452896
	D 36 DAG-AS-GQ/CT pro antistatickou sací hadici D27/22x3,5 AS-GQ/CT a D27/22x 5 AS-GQ/CT, průměr 36 mm	777,00 940,17	202931
	D 50 DAG-AS-GQ/CT pro antistatickou sací hadici D32/22x10 AS-GQ/CT, průměr 50 mm	926,00 1.120,46	203206
	Úhlový vyrovnávač překroucení D 32/27 DAG/90°-AS/CT pro antistatickou sací hadici D 32/27 na CTL MINI a CTL MIDI, antistatické provedení, pro CTL MINI a CTL MIDI od roku výroby 09/2013 do roku výroby 12/2018, hadicová objímka pro připojení ke vstupnímu hrdlu vysavače, vnější Ø 58 mm	695,00 840,95	500673
Spojovací objímka			
	D 27 DM-AS/CT pro veškeré elektrické nářadí s přírubou D 27 a D 36 a příslušenstvím pro čištění D 27 a D 36, pro sací hadici D 27 a D 27/32, pro připojení ke stroji (odsávací hrdlo u stroje nebo sací hubice), bajonetový uzávěr zajišťuje bezpečné spojení vysavače a elektrického nářadí, s obtokem pro individuální nastavení průtoku vzduchu, průměr 27 mm	458,00 554,18	577162
	D 27/22 DM-AS/CT pro veškeré elektrické nářadí s přírubou D27 a D36 (veškeré elektrické nářadí Festool) a příslušenství pro čištění, jen pro hladké sací hadice s integrovaným kabelem plug it, antistatické provedení, pro připojení na straně nářadí (elektrické nářadí nebo sací hubice), bezpečné spojení mobilního vysavače a elektrického nářadí díky bajonetovému uzávěru, průměr 27 /22 mm	455,00 550,55	500668
	D 36 DM-AS/CT pro sací hadici D 36, pro veškeré elektrické nářadí s přírubou D36 a příslušenství pro čištění, antistatické provedení, pro připojení ke stroji (odsávací hrdlo u stroje nebo sací hubice), bajonetový uzávěr zajišťuje bezpečné spojení vysavače a elektrického nářadí, průměr 36 mm	580,00 701,80	500670
	D 36/32 DM-AS pro sací hadici D 36/32, pro veškeré elektrické nářadí s přírubou D36 a příslušenství pro čištění, antistatické provedení, pro připojení ke stroji (odsávací hrdlo u stroje nebo sací hubice), průměr 36 mm	580,00 701,80	500671
	Odsávací objímka D27 BP-AS/CT pro lepší vedení všech brusek, speciálně pro RTS 400, RTSC 400, DTS 400, DTSC 400, ETS 125, ETSC 125 a RO 90, zabránění přísátí nářadí na hladkém povrchu, průměr 27 mm	498,00 602,58	204822









06 Odsávání









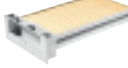
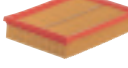
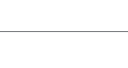





Příslušenství pro mobilní vysavače CT a vysavače SR		Cena v Kč*	Obj. číslo
Hadicové objímky CLEANTEC			
	Přechodka DC-D 36/27-AS pro všechny VCP/CT, na straně elektrického nářadí, redukce Ø 36 na 27 mm, lze zapojit v případě potřeby, průměr 36 mm	631,00 763,51	768135
	Spojovací objímka D 36 DM-AS-B-LHS 225 pro sací hadici D 36, pro brusku PLANEX, antistatické provedení, pro připojení ke stroji (odsávací hrdlo u stroje nebo sací hubice), pro extrémně lehkou stěrku: umožňuje snížit efekt přísátí brusky PLANEX ke stěně na absolutní minimum, průměr 36 mm	615,00 744,15	577100
	Nástavec odsávání D 50/D 36 pro spojení sací hadice D 50 s příslušenstvím D 36	421,00 509,41	452897
	Adaptér pro rozdělení s uzávěrem D 50 SV-AS/D 50 V pro D 50/D 36/D 27, antistatické provedení, pro připojení dvou sacích hadic, s uzávěrem, není přípustný současný provoz u vysavačů schválených pro zdraví škodlivý prach	1.131,00 1.368,51	452898
	Uzávěr D 50/V pro uzavření přívodního hrdla, k dovybavení pro všechny mobilní vysavače CTM/CTH	447,00 540,87	452899
	Spojovací objímka D 50/D 50 VM-AS antistatické provedení, pro spojování sacích hadic D 50/D 36/D 27, u hadic D 27/D 36 je nutno vyměnit spojovací objímku za vyrovnávací překroucení D 27/D 36	506,00 612,26	493047
		Cena v Kč*	Obj. číslo
Trubice			
	Ruční trubice D 36 HR-K AS pro D 27 / D 36, antistatické provedení, se šoupátkem pro regulaci intenzity sání, S bajonetovým uzávěrem pro bezpečné spojení s odsávací hadicí., zahnutá, průměr 36 mm	655,00 792,55	203129
Prodlužovací trubice			
	D 36 VR-M 3x pro D 27 / D 36, ušlechtilá ocel, 3dílná, obsah balení 3 kusy, délka 950 mm	1.602,00 1.938,42	452902
	D 36 VR-K AS 3x pro D 27 / D 36, antistatické provedení, 3dílná, obsah balení 3 kusy, délka 950 mm	735,00 889,35	203137
	D 50 VR-K 2x pro D 50, plast, 2dílná, obsah balení 2 kusy, délka 970 mm	998,00 1.207,58	440412
		Cena v Kč*	Obj. číslo
Hubice na koberce a kombinovaná hubice			
	Kobercová hubice D 36 TD II pro D 27 / D 36, s kluznou podložkou, s přepínáním na textilní podlahové krytiny a tvrdé podlahy, šířka 292 mm	1.378,00 1.667,38	203797
	Turbo klepač D 36 TKB II pro D 27 / D 36, pro textilní podlahové krytiny a tvrdé podlahy, se 4 kolečky, válcovým kartáčem poháněným turbínou, roztáčenou nasávaným vzduchem, šířka 270 mm	3.530,00 4.271,30	203809



Příslušenství pro mobilní vysavače CT a vysavače SR		Cena v Kč*	Obj. číslo
Podlahové hubice			
Podlahová hubice			
	D 36 BD 370 pro D 27 / D 36, kvalitní průmyslové provedení, hliník, 2 kolečka, 2 kartáčové vložky, průměr 36 mm, šířka 370 mm	3.897,00 4.715,37	452908
	D 50 BD 450 pro D 50, kvalitní průmyslové provedení, hliník, 2 kolečka, 2 kartáčové vložky, šířka 450 mm	4.382,00 5.302,22	452910
	D 36 BD 300 pro D 27 / D 36, plast, 2 kolečka, 2 kartáčové vložky, průměr 36 mm, šířka 300 mm	546,00 660,66	577261

Příslušenství pro mobilní vysavače CT		Cena v Kč*	Obj. číslo
Speciální hubice/kartáče			
Štěrbinová hubice Všechny varianty: plast			
	D 36 FD-300 pro D 27 / D 36, průměr 36 mm, délka 300 mm	221,00 267,41	452904
	D 36 FD-210 pro D 27 / D 36, průměr 36 mm, délka 210 mm	184,00 222,64	492391
	D 36 FD-150 pro D 27 / D 36, pro CTL-SYS, hodí se pro uložení příslušenství u CTL SYS a CT 15, průměr 36 mm, délka 150 mm	184,00 222,64	500593
	D 50 FD pro D 50, délka 200 mm	580,00 701,80	452912
Sací štětec Všechny varianty: umělohmotný			
	D 36 SP pro D 27 / D 36, průměr 70 mm	309,00 373,89	440404
	D 50 SP pro D 50, průměr 85 mm	822,00 994,62	440419
	Polštářová hubice D 36 PD pro D 27 / D 36, pro CTL-SYS, plast, s kartáčovou vložkou, pasuje do uložení příslušenství na CTL SYS, šířka 120 mm	240,00 290,40	500592
	Univerzální kartáčová hubice D 36 UBD pro D 27 / D 36, plast, s kartáčovým věncem a otočným kloubem	439,00 531,19	498527

06 Odsávání

Příslušenství pro mobilní vysavače CT		Cena v Kč*	Obj. číslo
Moduly pro zásuvný systém CTL/CTM/CTH 26/36/48			
Modul síťové zásuvky Všechny varianty: pro CT 26/36/48			
	Modul-SD CT 26/36/48 zásuvka s trvalým proudem	1.394,00 1.686,74	496142
	Modul-SD E/A CT 26/36/48 síťová zásuvka se spínací automatikou	1.394,00 1.686,74	496405
	Modulové energetické hnízdo EAA CT 26/36/48 pro CT 26/36/48, pro spojení mobilního vysavače CT s energetickým hnízdem, resp. odsávacím ramenem	1.785,00 2.159,85	496143
	Spínací pneumatický modul DL CT 26/36/48 pro CT 26/36/48, pro dovybavení mobilních vysavačů v provedení LE, s přídatnou spínací automatikou pro pneumatické nářadí	6.028,00 7.293,88	496141
Dálkové ovládání Všechny varianty: dálkové ovládání umožňuje zapnout mobilní vysavač přímo na sací hadici (jednoduché přepnutí do režimu čištění i při nastavení AUTO mobilního vysavače), dosah 10 m, technologie Bluetooth®			
	CT-F I/M-Set pro CT 26, 36, 48 (kromě EC a EC B22), sada pro dovybavení pro CT 26, 36, 48, Modul pro vestavbu do volné šachty pro modul, ovládání na dálku pomocí dálkového ovládání (součástí dodávky) nebo akumulátorového nářadí (v kombinaci s akumulátorem s Bluetooth®), umožňuje automatické spuštění mobilního vysavače při zapnutí akumulátorového nářadí (předpokladem je kompatibilní akumulátor s Bluetooth®), přijímací modul (pro CT 26, 36, 48)	2.392,00 2.894,32	202097
	CT-F I hodí se pro všechny vysavače s Bluetooth® (v kombinaci s přijímacím modulem Bluetooth®), dvě upevňovací pásky pro sací hadice pro D27 a D36	1.269,00 1.535,49	202098
		Cena v Kč*	Obj. číslo
Odsávací rameno CT			
Odsávací rameno Všechny varianty: sada trubek s napojením, délka 2.119 mm, šířka 1.136 mm			
	CT-ASA pro CT 44, CT 48, bez posunovacího držadla	8.002,00 9.682,42	492452
	CT-ASA CT 26/36/SB pro CT 26/36, s tažným rámem SB-CT 26/36, odsávací rameno pro montáž na všechny modely CT 26/36 (kromě CT 36 AC HD), tažný/tlačný rám	11.590,00 14.023,90	496372
	Držák nástroje WHR/CT-ASA pro CT-ASA, CT-ASA/SB, CT-ASA CT 26/36/SB, pro bezpečné a ergonomické odkládání 2 kusů elektrického nebo pneumatického nářadí	1.642,00 1.986,82	493558
		Cena v Kč*	Obj. číslo
Filtry CLEANTEC			
	Filtrační patrona HF-CT 17 pro CT 17 E, VCP 170 E, VCP 320 E, pro suché použití	836,00 1.011,56	769134
Hlavní filtr			
	HF-CT MINI/MIDI-2/CT15 pro CT MINI, CT MINI I, CT MIDI a CT MIDI I od roku výroby 2019, CTC MINI/MIDI a dále CT 15, hlavní filtr upevněn v praktickém plastovém rámu, bezproblémová výměna filtrační kazety zvenku bez otevírání mobilního vysavače	525,00 635,25	204200
	HF-CT-MINI/MIDI pro CT MINI a CT MIDI do roku výroby 2018	578,00 699,38	456790
	HF-CT 26/36/48 pro CT 26/36/48 a TURBO II, hlavní filtr High Performance, nehodí se pro mobilní vysavače s AUTOCLEAN	939,00 1.136,19	496170

Příslušenství pro mobilní vysavače CT		Cena v Kč*	Obj. číslo
Filtry CLEANTEC			
Hlavní filtr			
	HF-CT 26/36/48 HP pro CT AC, VCP 260 AC, 360 AC, 480 AC, hlavní filtr s povlakem PTFE s optimalizovaným čištěním	1.479,00 1.789,59	203759
	HF CTH 26/48 pro CTH 26, CTH 48, speciální filtr splňuje požadavky třídy prachu H, třída prachu H	2.014,00 2.436,94	498995
	HF-CT/2 pro CT 11, 22, 33, 44, 55, obsah balení 2 kusy	939,00 1.136,19	452923
	HF-CT SYS pro CT SYS a CTC SYS	498,00 602,58	500558
	Hlavní filtr Longlife (s dlouhou životností) Longlife-HF-CT/2 pro CT 11, 22, 33, 44, 55, lze používat pouze k odsávání prachu, který není zdraví škodlivý, obsah balení 2 kusy	2.017,00 2.440,57	454869
Filtr pro mokré vysávání Všechny varianty: pro mokré vysávání			
	NF-CT MINI/MIDI-2/CT15 pro CT MINI, CT MINI I, CT MIDI a CT MIDI I od roku výroby 2019, CTC MINI/MIDI a dále CT 15, filtr pro mokré vysávání upevněn v praktickém plastovém rámu, bezproblémová výměna filtrační kazety zvenku bez otevírání mobilního vysavače	525,00 635,25	204202
	NF-CT MINI/MIDI pro CT MINI a CT MIDI do roku výroby 2018	325,00 393,25	456805
	NF-CT 26/36/48 pro CT 26/36/48	442,00 534,82	496169
	NF-CT 17 pro CT 17 E, VCP 170 E, VCP 320 E, VCP 171 E-L, VCP 321 E-L	615,00 744,15	769135
		Cena v Kč*	Obj. číslo
Filtrační sáčky CLEANTEC			
	Filtrační vak FIS-CT 17/5 pro CT 17 E, VCP 170 E, VCP 171 E-L, s dvojitou stěnou, obsah balení 5 kusů	812,00 982,52	769136
Filtrační vak SELF CLEAN Všechny varianty: obsah balení 5 kusů			
	SC FIS-CT SYS/5 pro CT SYS a CTC SYS, optimální využití objemu filtračního vaku a velká odolnost proti protržení díky filtračnímu rounu, filtrační vak SELF CLEAN z vliesu	439,00 531,19	500438
	SC-FIS-CT MINI/MIDI-2/5/CT15 pro CT MINI, CT MINI I, CT MIDI a CT MIDI I od roku výroby 2019, CTC MINI/MIDI a dále CT 15, optimální využití objemu filtračního vaku díky materiálu filtru SELF CLEAN pro optimální čištění, certifikát FSC™, objem max. 15 l	511,00 618,31	204308
	SC FIS-CT MINI/5 pro CTL MINI do roku výroby 2018, optimální využití objemu filtračního vaku a konstantně velký sací výkon filtračního vaku SELF CLEAN, certifikát FSC™	503,00 608,63	498410
	SC FIS-CT MIDI/5 pro CTL MIDI do roku výroby 2018, optimální využití objemu filtračního vaku a konstantně velký sací výkon filtračního vaku SELF CLEAN, certifikát FSC™	737,00 891,77	498411

Příslušenství pro mobilní vysavače CT		Cena v Kč*	Obj. číslo
Filtrační sáčky CLEANTEC			
Filtrační vak SELF CLEAN Všechny varianty: optimální využití objemu filtračního vaku a konstantně velký sací výkon filtračnímu vaku SELF CLEAN, obsah balení 5 kusů			
	SC FIS-CT 26/5 pro CT 26	1.126,00 1.362,46	496187
	SC FIS-CT 36/5 pro CT 36	1.232,00 1.490,72	496186
	SC FIS-CT 48/5 pro CT 48	1.333,00 1.612,93	497539
Odpadkový vak Všechny varianty: nehodí se pro standardní provedení CT (bez AC), obsah balení 5 kusů			
	ENS-CT 26 AC/5 pro CT 26 AC	982,00 1.188,22	496216
	ENS-CT 36 AC/5 pro CT 36 AC/CTL 36 E AC HD	1.070,00 1.294,70	496215
	ENS-CT 48 AC/5 pro CT/CTL/CTM 48 AC	1.152,00 1.393,92	497540
Bezpečnostní filtrační vak Všechny varianty: dvojitý, obsah balení 3 kusy			
	FIS-CTH 26/3 pro CTH 26	1.602,00 1.938,42	497541
	FIS-CTH 48/3 pro CTH 48	1.799,00 2.176,79	497542







Naše suroviny. Ze zdrojů s certifikátem FSC™.











The mark of
responsible forestry



Filtrační vaky pocházejí z odpovědného lesního hospodářství a dalších kontrolovaných zdrojů. Mají značku kvality Forest Stewardship Council™ (FSC™), což znamená, že všechny složky dodavatelského řetězce mají certifikát FSC. Dbejte na to, aby výrobky měly značku FSC.

Další výrobky s certifikátem FSC na straně 247

Příslušenství pro mobilní vysavače CT		Cena v Kč*	Obj. číslo
Filtrační sáčky CLEANTEC			
Filtrační vak s dlouhou životností – „Longlife“ Všechny varianty: lze používat pouze k odsávání prachu, který není zdraví škodlivý, z vysoce pevného, třívrstvého polyesterového rouna s dlouhou životností, nehodí se na jemný prach			
	Longlife-FIS-CT SYS pro CT SYS a CTC SYS, filtrační vak pro opakované použití pro likvidaci prachu	1.700,00 2.057,00	500642
	LL-FIS-CT MINI/MIDI-2/CT15 pro CT MINI, CT MINI I, CT MIDI a CT MIDI I od roku výroby 2019, CTC MINI/MIDI a dále CT 15, objem max. 15 l	3.578,00 4.329,38	204309
	Longlife-FIS-CTL MINI pro CT MINI do roku výroby 2018	2.187,00 2.646,27	499703
	Longlife-FIS-CTL MIDI pro CT MIDI do roku výroby 2018	3.131,00 3.788,51	499704
	Longlife-FIS-CT 26 pro CT 26	4.339,00 5.250,19	496120
	Longlife-FIS-CT 36 pro CT 36	4.568,00 5.527,28	496121
	Longlife-FIS-CT 48 pro CT 48	4.794,00 5.800,74	498506

Příslušenství pro mobilní vysavače CT		Cena v Kč*	Obj. číslo
Filtrační sáčky CLEANTEC			
Filtrační vak s dlouhou životností – „Longlife“ Všechny varianty: lze používat pouze k odsávání prachu, který není zdraví škodlivý, z vysoce pevného, třívrstvého polyesterového rouna s dlouhou životností, nehodí se na jemný prach			
	Longlife-FIS-CT 22 pro CT 22	4.339,00 5.250,19	456737
	Longlife-FIS-CT 33 pro CT 33	4.568,00 5.527,28	456738
Filtrační vak			
	FIS-CT 22/5 pro CT 22, obsah balení 5 kusů	1.126,00 1.362,46	452970
	FIS-CT 22/20 pro CT 22, obsah balení 20 kusů	4.017,00 4.860,57	494631
	FIS-CT 33/5 pro CT 33, obsah balení 5 kusů	1.232,00 1.490,72	452971
	FIS-CT 33/20 pro CT 33, obsah balení 20 kusů	4.392,00 5.314,32	494632
	FIS-CT 44/5 pro CT 44, obsah balení 5 kusů	1.333,00 1.612,93	452972
	FIS-CT 55/5 pro CT 55, obsah balení 5 kusů	1.434,00 1.735,14	452973

Filtry SR		Cena v Kč*	Obj. číslo
	Hlavní filtr NANO HF-SRM 45-LHS 225 pro SRM 45 E-PLANEX, VCP 450 E-L, VCP 450 E-M, nano	1.589,00 1.922,69	496406

Příslušenství pro vysavače SR		Cena v Kč*	Obj. číslo
Filtrační vaky SR			
Filtrační vak Všechny varianty: obsah balení 5 kusů			
	FIS-SRM 45 /5 pro SRM 45 LE-EC	1.328,00 1.606,88	493775
	FIS-SRM 45-LHS 225 /5 pro SRM 45 E-PLANEX, VCP 450 E-L, VCP 450 E-M	1.091,00 1.320,11	495014

		Cena v Kč*	Obj. číslo
Filtry a filtrační vaky SR pro dobíhající modely			
Dvoustvrý filtrační vak, schválený podle BIA Všechny varianty: obsah balení 5 kusů			
	FIS-SR 5/6 /5 pro SR 5, SR 6, dvoustvrý	1.251,00 1.513,71	483143
	FIS-SR 12/14 /5 pro SR12, SR14	1.581,00 1.913,01	483142
	FIS-SR 150 /5 pro SR151, SRM152	1.251,00 1.513,71	488460
	FIS-SR 200 /5 pro SR200, SR201, SR203	1.360,00 1.645,60	487070
	FIS-SR 300 /5 pro SR301, SR303, SRM312	1.764,00 2.134,44	487790
	FIS-SR 202 /5 pro SR202, SR212, SRH204, SR200, SR201, SR203	2.328,00 2.816,88	487482

Příslušenství pro mobilní vysavače CT a vysavače SR		Cena v Kč*	Obj. číslo
Příslušenství CT			
	Úložný rám na hadici CT-SG pro CT 11, 22, 33, 44, 55, na uložení sací hadice a síťového kabelu, vhodné velikosti hadic: hadice plug it D 22 x 3,5 m / D 27 x 3,5 m / D 27 x 5 m / D 36 x 3,5 m / D 50 x 2,5 m / IAS 2-3500 AS, nehodí se pro CT 26/36/48, rozměry [D x Š x V] 530 x 360 x 110 mm	1.323,00 1.600,83	494388

Komfort zajištěný. Posuvný rám pro CT MINI/MIDI.

Posuvný rám usnadňuje přemísťování mobilních vysavačů CT MINI a CT MIDI. Když se nepoužívá, lze ho zasunout. Praktický držák na posuvném třmenu umožňuje prostorově úsporné uložení příslušenství pro čištění, které je ihned po ruce, když je zapotřebí.

Více informací najdete na straně 183



Příslušenství pro mobilní vysavače CT a vysavače SR		Cena v Kč*	Obj. číslo
Příslušenství CT			
Držák nástroje			
	WHR-CT pro CT 26/36, držák nářadí pro brusky, z pozinkované oceli, pro bezpečné a ergonomické odkládání jednoho elektrického nebo pneumatického nářadí	1.394,00 1.686,74	496122
	WHR-CT LHS 2 pro CT 36 PLANEX, s praktickým transportním držadlem, s možností odložení brusiva, tlumících podložek a dalších drobných dílů, jednoduché upevnění na vysavače Festool pomocí T-LOC nebo SYS-Dock, vhodné pro všechny brusky PLANEX	884,00 1.069,64	205274
Posuvný rám			
	SB-CT 26/36 pro CT 26/36, pro pohodlné přemísťování mobilních vysavačů, s držákem hubic	2.107,00 2.549,47	495802
	SB-CT 48 pro CT 48, pro pohodlné přemísťování mobilních vysavačů, s držákem hubic	3.738,00 4.522,98	497295
	SB-CT MINI/MIDI-2/CT15 pro CT MINI, CT MINI I, CT MIDI a CT MIDI I od roku výroby 2019 a dále CT 15, nehodí se pro CTC MINI/MIDI, možnost zasunutí posuvného třmenu při nepoužívání, vyrobené z ocelových a hliníkových trubek, s praktickým držákem pro uložení příslušenství pro čištění (ruční trubice, tři prodlužovací trubice a podlahová hubice) a dále parkovací poloha pro nasazenou sací trubici s podlahovou hubicí, naviják kabelu	2.341,00 2.832,61	204310
	Úložný box AB-CTC MINI/MIDI pro CTC MINI a CTC MIDI, pro uložení akumulátorů a čistícího příslušenství	719,00 869,99	577213
	Posuvný uzávěr VS-CT AC/SRM45 PLANEX pro CT AC / CT 36 AC PLANEX, zajišťuje mimořádný podtlak ve sběrné nádobě, filtr se čistí ještě intenzivněji	1.368,00 1.655,28	497926
	Adaptéry AD-WCR adaptér pro montáž WCR a/nebo úpravné jedn. VE CT 26/36/48 u CT 48 EC a CT 48 EC B2	1.732,00 2.095,72	498805
	Sys-Adapter SYS-AP-CT 36 HD pro CT 36 E HD-AC, CT 26 HD, VCP 260 E-L AC, VCP 260 E-M AC, VCP 260 E-H, od r. výr. 2011, pro VCP 360 E-L AC, VCP 360 E-M AC, VCP 480 E-L AC, VCP 480 E-M AC, pro připojení Systaineru k vysavači	998,00 1.207,58	768115
	Vakuová montážní pomůcka CT-W pro vysavače CT a hadici D 27, flexibilní pomůcka pro dočasné upnutí a zafixování obrobků na vodorovných a svislých plochách, max. výška upnutí 50 mm, max. zatížení 3 kg, rozměry [D x Š x V] 130 x 80 x 50 mm, hmotnost 0,35 kg	1.041,00 1.259,61	500312
	Nosný popruh SYS-TG pro CT-SYS, CTC-SYS a všechny Systainery T-LOC, snadný transport CTL SYS a Systaineru T-LOC, max. zatížení 20 kg	532,00 643,72	500532
		Cena v Kč*	Obj. číslo
Příslušenství CT – pneumatické			
	Úpravná jednotka VE-CT 26/36/48 pro CT 26/36/48 v provedení LE, regulátor tlaku, rychlovpouštění kondenzátu, olejníčka a bezolejový vývod stlačeného vzduchu s rychlospojku	12.468,00 15.086,28	495886

07 Vrtání a šroubování





186 Akumulátorový vrtací šroubovák CXS, TXS



187 Akušroubováky T 18+3, C 18



194 Akumulátorový rázový utahovák TID 18



196 Akumulátorové vrtací kladivo BHC 18



198 Akumulátorové sádkartónářské šroubováky DURADRIVE



188 Akumulátorový (příklepový) vrtací šroubovák QUADRIVE

NOVINKA

Není nutné být velký, aby se dosáhlo velkých výsledků.

Akušroubováky ve formátu XS.

Kompaktní vrtací akušroubovák XS skýtá pozoruhodný krouticí moment, který energicky zabere i na špatně přístupných místech. Díky mimořádně krátké konstrukci a vyváženému rozložení hmotnosti jde práce nad hlavou nebo v rozích rychle od ruky. Třída XS je mnohostranný partner pro všechny životní situace – a pro velké činy.



Akumulátorový
vrtací šroubovák

CXS

S ergonomickým tvarem C.



Akumulátorový
vrtací šroubovák

TXS

S klasickým tvarem T.



Rychle po ruce

Je vždy rychle po ruce a ve správný okamžik máte volné i ruce: sponu na opasek lze umístit pro praváky i pro leváky – bez použití nástroje.

Překvapivá síla

S lithium-iontovými akumulátory 10,8 V zvládne CXS všechny výzvy. Pro kontrolovaný vývin síly lze krouticí moment přesně nastavit ve 12 stupních.



Pro rychlé střídání vrtání a šroubování.

Akušroubováky třídy C a T 18.

Pro plnou flexibilitu při vrtání a šroubování: plně elektronické nastavení krouticího momentu, systém pro rychlou výměnu CENTROTEC, úhlové a excentrické nástavce a hloubkový doraz vyřeší každou aplikaci vrtání a šroubování. Díky kombinaci akumulátoru Li-HighPower a bezuhlíkového, a tedy bezúdržbového motoru EC TEC jsou akumulátorové vrtačky C 18 a T 18+3 lehké, odolné a vytrvalé.



Bezkartáčový motor EC-TEC



Akumulátorový vrtací šroubovák C 18

Síla a výdrž v ergonomickém tvaru C.

Akumulátorový vrtací šroubovák T 18+3

Síla a výdrž v klasickém tvaru T.



Bezkartáčový motor EC-TEC



Maximální výkony

Firma Festool zkombinovala technologii motoru EC-TEC s inteligentním řízením motoru, a tím ji rozhodujícím způsobem dále vyvinula. Bezuhlíkový motor EC-TEC pracuje bez opotřebení a téměř beze ztrát proměňuje energii akumulátoru na výkon. Díky tomu se šroubováky C a T vyznačují enormní účinností v této výkonové třídě. Elektronické řízení motoru navíc zaručuje delší životnost: mikroprocesory sledují a řídí u motoru, elektroniky a akumulátoru teplotu, napětí a odběr proudu.

Ve velmi omezeném prostoru

Úhlový nástavec je ideálně vhodný pro šroubování v rohu a skrytých šroubů v úzkých rozích.



Dokonalá síla, dávkovaná ve 4 stupních.

Akušroubováky QUADRIVE – s příklepem a bez příklepu.

Výkonné. Mnohostranné. Se 4 stupni pro každé použití. S nejlepší koncepcí spínače, který jste kdy ovládali. Nezáleží na tom, zda se jedná o dřevo, nebo kov: Oba QUADRIVE splňují ty nejnáročnější požadavky a díky bezuhlíkovému motoru EC-TEC se vyznačují mimořádnou zatížitelností a výdrží. Četné nástavce v kombinaci s perfektně sladěným příslušenstvím poskytují nejrůznější možnosti použití.

Akumulátorový vrtací šroubovák **QUADRIVE TDC 18/4**

Pro šroubování a vrtání velkých průměrů se silným kroutícím momentem.



NOVINKA



Bezkartáčový motor EC-TEC



NOVINKA



Bezkartáčový motor EC-TEC



Akumulátorový kombinovaný šroubovák **QUADRIVE TPC 18/4**

... se zapínatelným axiálním příklepem pro vrtání do zdiva a cihel až do 10 mm.



Optimalizované přepínání stupňů

Rychle, bezpečně, přímo! Libovolné přepínání jakýmkoli směrem – z jednoho stupně rovnou na druhý, bez mezistupňů. Pevné dorazy zaručují jednoznačné zajištění. V případě potřeby je možné rychlé podřazení.

IoT prostřednictvím aplikace Work

Při provozu s akumulátorem Bluetooth® lze provádět aktualizace softwaru, zadávat opravy v případě potřeby servisu a používat mnohé další funkce: Pro leváky lze otočit přepínač chodu vpravo/vlevo, pomocí aplikace Work lze ovládat také jas a dobu svícení LED světla.

Více informací k našemu nářadí, které podporuje IoT, na straně 6

Větší výkon na 2. stupeň

O 40 % vyšší krouticí moment ve srovnání s předchozím modelem pro plný výkon u 8mm šroubů.

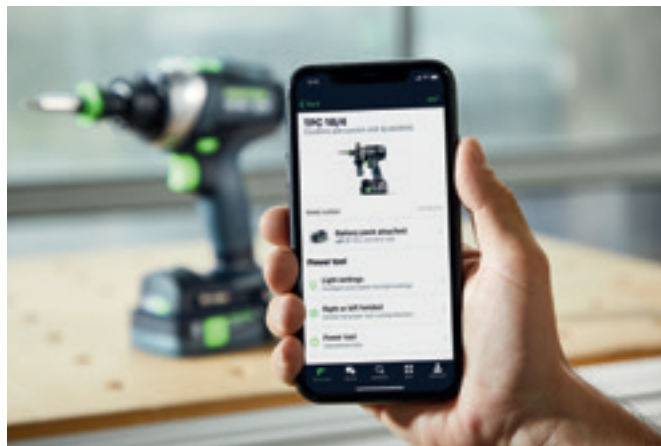

Připraveni. Nepřekonatelná dvojice.

Ryzí šroubovací síla se 4 stupni a náš mistrovský kousek mezi pilami – oboje úžasné nové akumulátorové nářadí Festool vám usnadní každodenní práci.

Více informací k TSC 55 K najdete na straně 48



Konec s nebezpečnými zpětnými rázy.

Firma Festool rozšířila nový QUADRIVE a novou generaci akumulátorových ponorných pil TSC 55 K o inteligentní funkci KickbackStop. Rychleji než mrknutím oka rozpozná senzor zablokování nástroje a během zlomku sekundy zastaví motor. Nebezpečí poranění se snižuje na minimum.



07 Vrtání a šroubování



Technické údaje	CXS	TXS	C 18	T 18+3	TDC 18/4	TPC 18/4
Napětí akumulátoru (V)	10,8	10,8	18	18	18	18
Stupně	2	2	2	2	4	4
Volnoběžné otáčky 1./2. rychlost (min ⁻¹)	0 – 430/0 – 1.300	0 – 430/0 – 1.300	0 – 450/0 – 1.500	0 – 450/0 – 1.500	0 – 500/0 – 800	0 – 500/0 – 800
Volnoběžné otáčky 3./4. stupeň (min ⁻¹)	–	–	–	–	0 – 2.350/0 – 3.600	0 – 2.350/0 – 3.600
Max. počet přiklepů (min ⁻¹)	–	–	–	–	–	57.600
Průměr vrtání dřevo/ocel (mm)	12/8	12/8	40/13	45/13	70/13	70/13
Průměr vrtání do zdiva (pálená cihla) (mm)	–	–	–	–	–	10
Nastavení krouticího momentu 1./2. rychlost (Nm)	0,3 – 3,4	0,3 – 3,4	0,8 – 8/0,5 – 6	0,8 – 8/0,5 – 6	2 – 20/2 – 20	2 – 20/2 – 20
Max. krouticí moment dřevo/ocel (Nm)	10/16	10/16	27/45	35/50	50/75	50/75
Upínací rozsah sklíčidla (mm)	1 – 10	1 – 10	1,5 – 13	1,5 – 13	1,5 – 13	1,5 – 13
Kapacita akumulátoru (Ah)	2,6	2,6	4	4	4/5,2	4/5,2
Hmotnost s akumulátorem (kg)	0,9	0,9	1,7	1,7	1,9/2	1,9/2







Šroubování do dřeva, do průměru

3 × 15	●	●	○	–	–	–
4 × 35	●	●	●	○	○	○
5 × 40	●	●	●	●	●	●
6 × 80	○	○	●	●	●	●
6 × 120	–	–	●	●	●	●
8 × 220	–	–	○	●	●	●
8 × 300	–	–	–	○	●	●
10 × 300	–	–	–	–	○	○

Vrtání do dřeva, do průměru

3	●	●	○	○	○	○
15	○	○	●	●	●	●
35	–	–	●	●	●	●
45	–	–	○	●	●	●
50	–	–	–	–	●	●
70	–	–	–	–	○	○

nejvhodnější ●
vhodný ○

Rozsah dodávky		Cena v Kč*	Obj. číslo
	CXS Všechny varianty: 2 x akumulátor BP-XS, nabíječka MXC, sklíčidlo CENTROTEC, magnetický držák bitů CENTROTEC BH 60 CE-Imp, rychloupínací sklíčidlo FastFix 10 mm, bit PZ 2, spona na opasek, Systainer SYS3 M 137		
	CXS 2,6-Plus	6.305,00 7.629,05	576092
	CXS 2,6-Set úhlový nástavec XS	7.901,00 9.560,21	576093
	TXS Všechny varianty: 2 x akumulátor BP-XS, nabíječka MXC, sklíčidlo CENTROTEC, magnetický držák bitů CENTROTEC BH 60 CE-Imp, rychloupínací sklíčidlo FastFix 10 mm, bit PZ 2, spona na opasek, Systainer SYS3 M 137		
	TXS 2,6-Plus	6.305,00 7.629,05	576101
	TXS 2,6-Set úhlový nástavec XS	7.901,00 9.560,21	576102
	C 18 Všechny varianty: sklíčidlo CENTROTEC, magnetický držák bitů CENTROTEC BH 60 CE-Imp, rychloupínací sklíčidlo FastFix 13 mm KC 13-1/2-K-FFP, bit PZ 2, spona na opasek, Systainer SYS3 M 187		
	C 18-Basic bez akumulátoru, bez nabíječky	6.517,00 7.885,57	576434
	C 18 HPC 4,0 I-Plus 2 x akumulátor BP 18 Li 4,0 HPC-ASI, rychlonabíječka TCL 6	13.380,00 16.189,80	576435
	C 18 HPC 4,0 I-Set 2 x akumulátor BP 18 Li 4,0 HPC-ASI, rychlonabíječka TCL 6, úhlový nástavec FastFix, excentrický nástavec FastFix	16.333,00 19.762,93	576992
	T 18+3 Všechny varianty: sklíčidlo CENTROTEC, magnetický držák bitů CENTROTEC BH 60 CE-Imp, rychloupínací sklíčidlo FastFix 13 mm KC 13-1/2-K-FFP, spona na opasek		
	T 18+3-Basic bez akumulátoru, bez nabíječky, bit PZ 2, Systainer SYS3 M 187	6.517,00 7.885,57	576448
	T 18+3 HPC 4,0 I-Plus 2 x akumulátor BP 18 Li 4,0 HPC-ASI, rychlonabíječka TCL 6, bit PZ 2, Systainer SYS3 M 187	13.380,00 16.189,80	576446
	T 18+3 HPC 4,0 I-Set 2 x akumulátor BP 18 Li 4,0 HPC-ASI, rychlonabíječka TCL 6, bit PZ 2, úhlový nástavec FastFix, excentrický nástavec FastFix, Systainer SYS3 M 187	16.333,00 19.762,93	576989
	T 18+3/PSC 420 I-Set Akumulátorový vrtací šroubovák T 18+3, přímočará pila PSC 420 EB, 2 x akumulátor BP 18 Li 4,0 HPC-ASI, rychlonabíječka TCL 6, TwinBOX Mix, 2 x sada pilových plátků: 1x WOOD FINE CUT S 75/2,5 a 1x WOOD UNIVERSAL S 75/4 FSG, chránič proti otřepům, Systainer SYS3 M 237	22.211,00 26.875,31	576529
	TDC 18/4 Všechny varianty: sklíčidlo CENTROTEC, magnetický držák bitů CENTROTEC BH 60 CE-Imp, rychloupínací sklíčidlo FastFix 13 mm KC 13-1/2-MMFP, bit PZ 2, přídatná rukojeť, spona na opasek, Systainer SYS3 M 187		
	TDC 18/4 I-Basic bez akumulátoru, bez nabíječky	7.821,00 9.463,41	575601
	TDC 18/4 5,2/4,0 I-Plus akumulátor BP 18 Li 4,0 HPC-ASI, akumulátor BP 18 Li 5,2 ASI, rychlonabíječka TCL 6	14.684,00 17.767,64	575602
	TDC 18/4 5,2/4,0 I-Plus-SCA akumulátor BP 18 Li 4,0 HPC-ASI, akumulátor BP 18 Li 5,2 ASI, rychlonabíječka SCA 8	15.508,00 18.764,68	576766
	TDC 18/4 5,2/4,0 I-Set akumulátor BP 18 Li 4,0 HPC-ASI, akumulátor BP 18 Li 5,2 ASI, rychlonabíječka TCL 6, úhlový nástavec FastFix	17.849,00 21.597,29	577243
	TPC 18/4 Všechny varianty: sklíčidlo CENTROTEC, magnetický držák bitů CENTROTEC BH 60 CE-Imp, rychloupínací sklíčidlo FastFix 13 mm KC 13-1/2-MMFP, bit PZ 2, přídatná rukojeť, spona na opasek, Systainer SYS3 M 187		
	TPC 18/4 I-Basic bez akumulátoru, bez nabíječky	8.087,00 9.785,27	575604
	TPC 18/4 5,2/4,0 I-Plus akumulátor BP 18 Li 4,0 HPC-ASI, akumulátor BP 18 Li 5,2 ASI, rychlonabíječka TCL 6	14.950,00 18.089,50	575605
	TPC 18/4 5,2/4,0 I-Plus-SCA akumulátor BP 18 Li 4,0 HPC-ASI, akumulátor BP 18 Li 5,2 ASI, rychlonabíječka SCA 8	15.801,00 19.119,21	576771
	TPC 18/4 5,2/4,0 I-Set akumulátor BP 18 Li 4,0 HPC-ASI, akumulátor BP 18 Li 5,2 ASI, rychlonabíječka TCL 6, úhlový nástavec FastFix	18.168,00 21.983,28	577247
TPC 18/4 5,2/4,0 I-Set/XL akumulátor BP 18 Li 4,0 HPC-ASI, akumulátor BP 18 Li 5,2 ASI, rychlonabíječka TCL 6, úhlový nástavec FastFix, hloubkový doraz FastFix DC UNI FF	19.339,00 23.400,19	577248	

07 Vrtání a šroubování

Příslušenství	Cena v Kč*	Obj. číslo
 Univ. držák bitových nástavců WH-CE CENTROTEC pro všechny akušroubováky a vrtačky Festool (kromě DR 20 / DRP 20) s rozhraním CENTROTEC	652,00 788,92	492135
 Rychloupínací sklíčidlo BF-FX 10 pro akumulátorové vrtací šroubováky Festool CXS a TXS, upínání FastFix, rozsah upnutí 1 – 10 mm	1.519,00 1.837,99	499949
 Rychloupínací sklíčidlo KC 13-1/2-K-FFP pro všechny akušroubováky, akumulátorové příklepové vrtací šroubováky, vrtačky Festool (kromě DR 20 / DRP 20) a příklepové vrtačky s rozhraním CENTROTEC, pro vrtání s příklepem, plastový kroužek, se zajištěním upínací síly, upínání FastFix, rozsah upnutí 1,5 – 13 mm	1.594,00 1.928,74	769067
 Rychloupínací sklíčidlo KC 13-1/2-MMFP pro všechny akušroubováky, akumulátorové příklepové vrtací šroubováky, vrtačky Festool (kromě DR 20 / DRP 20) a příklepové vrtačky s rozhraním CENTROTEC, pro vrtání s příklepem, kovový kroužek, s přidávnou pojistkou upínací síly, upínání FastFix, rozsah upnutí 1,5 – 13 mm	1.823,00 2.205,83	577072
 Úhlový nástavec AN-UNI pro TPC 18/4, TDC 18/4 a všechny akumulátorové vrtací šroubováky Festool C a T s upínáním FastFix (kromě CXS/TXS), rychlé nastavení úhlu jednoduchým otáčením zeleného kroužku – nástavec se už nemusí sejmout z nářadí, max. velikost šroubu do měkkého dřeva 10 x 300 mm, upínání FastFix	3.477,00 4.207,17	205222
 Excentrický nástavec EX-UNI pro TPC 18/4, TDC 18/4 a všechny akumulátorové vrtací šroubováky Festool C a T s upínáním FastFix (kromě CXS/TXS), rychlé nastavení úhlu jednoduchým otáčením zeleného kroužku – nástavec se už nemusí sejmout z nářadí, max. velikost šroubu do měkkého dřeva 6 x 100 mm	2.942,00 3.559,82	205223
 Adaptéry AD-3/8" FF pro všechny akušroubováky, akumulátorové příklepové vrtací šroubováky, vrtačky Festool (kromě DR 20 / DRP 20) a příklepové vrtačky s rozhraním CENTROTEC, pro upínání nástrčných klíčů s 3/8" čtyřhranem podle DIN 3121 (strojové šroubovací nářadí), upínání FastFix	1.623,00 1.963,83	769064
 Hlubkový doraz DD-DC pro TPC 18/4, TDC 18/4 a všechny akumulátorové vrtací šroubováky Festool C a T s upínáním FastFix (kromě CXS/TXS), max. velikost šroubu do měkkého dřeva 6 x 100 mm	2.913,00 3.524,73	493539
 Hlubkový doraz DC UNI FF pro všechny akušroubováky, akumulátorové příklepové vrtací šroubováky, vrtačky Festool (kromě DR 20 / DRP 20) a příklepové vrtačky s rozhraním CENTROTEC, dorazové kroužky Ø 17 mm + 23 mm, bit PH 2, nástrčný klíč vel. 8, max. velikost šroubu do měkkého dřeva 6 x 100 mm, upínání FastFix	3.102,00 3.753,42	769126
 Dorazový kroužek PR D17-DC UNI FF 5x pro DC UNI FF, 5 dorazových kroužků pro hlubkový doraz Ø 17 mm, obsah balení 5 kusů, D 17 mm	115,00 139,15	768125
 Dorazový kroužek PR D23-DC UNI FF 5x pro DC UNI FF, 5 ochranných kroužků pro objímku dorazu Ø 23 mm, obsah balení 5 kusů, D 23 mm	115,00 139,15	768127
 Nástrčný klíč SW 3/8"-DC UNI FF 2x pro hlubkový doraz DC UNI FF, 2 nástrčné klíče vel. 3/8" s aretační kuličkou, otvor klíče 3/8", obsah balení 2 kusy	399,00 482,79	768165
 Nástrčný klíč SW 8-DC UNI FF 2x pro hlubkový doraz DC UNI FF, 2 nástrčné klíče vel. 8 s aretační kuličkou, otvor klíče 8 mm, obsah balení 2 kusy	399,00 482,79	768113
 Přídavné držadlo AHS-43/230 pro QUADRIVE TPC 18/4 a TDC 18/4, pro zachycení větších kroticích momentů, s přidávnou pojistkou proti neúmyslnému spuštění, Ø upínání 43 mm, délka 230 mm	368,00 445,28	577073
 Přídavné držadlo AH-43/230 pro všechny QUADRILL DR 18/4 a PD 20/4, pro zachycení větších kroticích momentů, Ø upínání 43 mm, délka 230 mm	368,00 445,28	768613
 Přídavné držadlo AH-43/185 pro QUADRIVE DRC 18/4, PDC 18/4 a BHC 18, pro zachycení větších kroticích momentů, Ø upínání 43 mm, délka 185 mm	296,00 358,16	768615
 Úhlový nástavec XS-AS pro vrtací akušroubováky CXS a TXS, pro práci na úzkých místech, max. velikost šroubu do měkkého dřeva 5 x 40 mm	2.009,00 2.430,89	497951
 Akumulátorová a nabíjecí technologie viz strana 28		

Rychlejší postupy s rychlovýměnným systémem CENTROTEC a nastavci FastFix – bez použití nástroje.

NOVINKA

Úhlový nástavec AN-UNI

Rychlé nastavení úhlu jednoduchým otáčením zeleného kroužku. Nástavec se nemusí předem sejmout z nářadí.

Hloubkový doraz DD-DC

Pro šroubování s omezenou hloubkou, např. šroubů do sádkartonu. Umožňuje povolování šroubů bez sejmutí nástavce. Úzký nástavec s dobrým výhledem na místo šroubování.

NOVINKA

Excentrický nástavec EX-UNI

Rychlé nastavení úhlu jednoduchým otáčením zeleného kroužku. Ideální pro šroubování blízko okrajů.



Rychloupínací sklíčidlo KC 13-1/2-MMFP

Pro upínání válcových stopek. Optimalizované zajištění upínací síly proti neúmyslnému otevření při vysokých otáčkách.

Adaptér AD-3/8" FF

Pro upínání 3/8" nástrčných klíčů.

Hloubkový doraz DC UNI FF

Práce bez otisků díky pogumovanému dorazovému kroužku – pro šroubování s přesným opakováním, např. u fasád nebo teras.

CENTROTEC sklíčidlo

Sklíčidlo a držák bitů v jednom: o 50 % menší a o 80 % lehčí než standardní sklíčidlo! Umožňuje bleskurychlou výměnu nástroje a pasuje na všechny akušroubováky Festool s rozhraním FastFix.

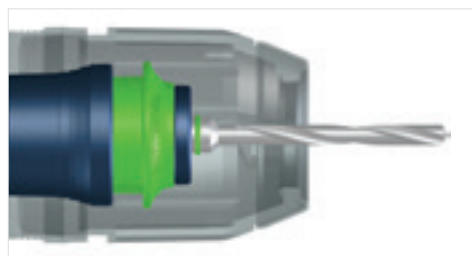

Pro nezdolnou radost z otáčení. Akumulátorový rázový utahovák.

Přesvědčí díky maximálně robustnímu příklepovému mechanismu s enormně dlouhou životností. Navíc TID 18 se 1/4" upínáním nástrojů točí výhradně šroubem – a nikoli zápěstím: zabezpečuje to tangenciální příklepový mechanismus bez unavujícího zpětného rázu. Díky hmotnosti pouze 960 gramů umožňuje toto nářadí vytrvalou práci bez únavy.



Akumulátorový rázový utahovák TID 18

TID 18 je díky bezuhlíkovému, mimořádně výkonnému motoru EC-TEC nejnovější generace a velice robustnímu příklepovému mechanismu neomezeně připravený k použití a vyznačuje se dlouhou životností.



Bezkartáčový motor EC-TEC

Technické údaje	TID 18
Napětí akumulátoru (V)	18
Stupně	3 + T-Modus
Volnoběžné otáčky 1./2./3. stupeň (min ⁻¹)	0 – 1.200/ 0 – 2.000/0 – 3.200
Max. počet příklepů (min ⁻¹)	4.500
Max. krouticí moment (Nm)	180
Max. velikost šroubu do měkkého dřeva (mm)	8 x 220
Upínání nástrojů	1/4"
Kapacita akumulátoru (Ah)	4
Hmotnost s akumulátorem (kg)	1,5





**Inteligentní silák.**

Akumulátorový rázový utahovák TID 18 je extrémně výkonný a se třemi stupni otáček zabezpečuje práci přizpůsobenou druhu materiálu. Důmyslné: režim T rozpozná pro samovrtné šrouby přechod z plechu na dřevo a automaticky přizpůsobí otáčky.

**Ergonomické**

Kompaktní konstrukce umožňuje vytrvalou, přesnou práci bez únavy i na špatně přístupných místech.

Rozsah dodávky		Cena v Kč*	Obj. číslo
TID 18	Všechny varianty: spona na opasek		
	TID 18-Basic bez akumulátoru, bez nabíječky, Systainer SYS3 M 187	7.714,00 9.333,94	576481
	TID 18 HPC 4,0 I-Plus 2 x akumulátor BP 18 Li 4,0 HPC-ASI, rychlonabíječka TCL 6, Systainer SYS3 M 187	14.604,00 17.670,84	576482
	TID 18 HPC 4,0 I-Set T18 akumulátorový rázový utahovák TID 18, Akumulátorový vrtací šroubovák T 18+3, 2 x akumulátor BP 18 Li 4,0 HPC-ASI, rychlonabíječka TCL 6, rychloupínací sklíčidlo FastFix 13 mm KC 13-1/2-K-FFP, Systainer SYS3 M 237	20.057,00 24.268,97	577244
	TID 18 5,2/4,0-Set TPC 18/4 akumulátorový rázový utahovák TID 18, akumulátorový příklepový vrtací šroubovák TPC 18/4, akumulátor BP 18 Li 4,0 HPC-ASI, akumulátor BP 18 Li 5,2 ASI, rychlonabíječka TCL 6, rychloupínací sklíčidlo FastFix 13 mm KC 13-1/2-MMFP, úhlový nástavec FastFix, přídatná rukojeť, Systainer SYS3 M 237	22.876,00 27.679,96	576995

Příslušenství		Cena v Kč*	Obj. číslo
	Kazeta s bity BT-IMP SORT1 pro akumulátorový rázový utahovák TID 18, sada bitů mimořádně odolných proti rázům, 6dílná, v BitBOXu, magnetický držák bitů BH 52, bit PZ 2, bit TX 20, bit TX 25, bit TX 30, bit TX 40, délka 25 mm	705,00 853,05	204381
	Kazeta s bity BT-IMP SORT3 pro akumulátorový rázový utahovák TID 18, sada bitů mimořádně odolných proti rázům, 6dílná, v BitBOXu, aretovací magnetický držák bitů BHS 50, bit PZ 2, bit TX 20, bit TX 25, bit TX 30, bit TX 40, délka 25 mm	1.083,00 1.310,43	204383
	Kazeta s bity BT-IMP SORT5 pro akumulátorový rázový utahovák TID 18, sada bitů mimořádně odolných proti rázům, 6dílná, v Bit Checku, se 1/4" šestihřanným upínáním, bit PZ 2, bit PH 2, bit TX 20, bit TX 25, bit TX 30, bit TX 40, délka 50 mm	1.136,00 1.374,56	204385
	Nástrčný klíč STSL-IMP 1/4"-Set pro akumulátorový rázový utahovák TID 18, 3dílná, optimálně se hodí pro zašroubování a vyšroubování šroubů s šestihřannou hlavou, nástrčný klíč s 1/4" šestihřanným upínáním s následujícími velikostmi: 1/4", 5/16" a 3/8", délka 50 mm, obsah balení 3 kusy	1.163,00 1.407,23	204388

* Nezávazné cenové doporučení výrobce. Ceny prodejce se mohou lišit.
Bez daně z přidané hodnoty. | Včetně daně z přidané hodnoty.

Komfortní kladivo mezi kompaktními akumulátorovými vrtacími kladivy.

Akumulátorové vrtací kladivo.

Vyvinuté podle vlastních zákonů: s ergonomickým provedením ve tvaru C a vyváženým rozložením hmotnosti jako zárukou pro práci bez únavy. Kombinace bezuhlíkového motoru EC-TEC a integrovaného řízení motoru zabezpečuje mimořádnou přiklepovou energii, která umožňuje rychlé a výkonné pronikání do každého betonu. Tlumení vibrací zachycuje rázovou energii dřívě, než se dostane k ruce.



Akumulátorové vrtací kladivo

BHC 18

Vrtání otvorů pro hmoždinky do 18 mm do betonu, kamene a zdiva s pneumatickým přiklepem. Díky hmotnosti pouze 2,5 kg a vynikajícímu vyvážení se ideálně hodí pro nepřetržité používání při zařizování interiérů a montáži.



Bezkartáčový motor EC-TEC

Technické údaje	BHC 18
Napětí akumulátoru (V)	18
Stupně	1
Volnoběžné otáčky (min ⁻¹)	0 – 1.100
Max. počet přiklepů (min ⁻¹)	4.895
Max. průměr vrtáků v betonu (mm)	18
Průměr vrtání vrtacích korunek max. (mm)	68
Max. krouticí moment dřevo/ocel (Nm)	10/25
Upínání nástrojů	SDS-Plus
Energie jednotlivého úderu (J)	1,8
Kapacita akumulátoru (Ah)	4
Hmotnost s akumulátorem (kg)	2,5



Jednoduchá komunikace

Akumulátor Li-HighPower Compact Bluetooth® komunikuje s modulem Bluetooth® vysavače CLEANTEC** a při zapnutí ho automaticky spustí. I při práci s vrtacím kladivem tak můžete v kombinaci s hubicí na prach na prach využívat výhod celého bezprašného systému Festool.

Práce s odsáváním







Bezprašné a stabilní vrtání beze zbytků: S hubicí na prach při vrtání a patentovaným dvoukomorovým systémem do Ø max. 12 mm na podlaže, stěně a stropě nepředstavuje žádný problém. Optimální nastavení hadice díky flexibilnímu kloubu. A mechová podložka zabezpečuje stabilitu i na nerovných plochách.



Možné vypnutí příklepu

Např. při navrtávání dlaždic.

Rozsah dodávky		Cena v Kč*	Obj. číslo
BHC	Všechny varianty: přídatná rukojeť, hloubkový doraz, Systainer SYS3 M 187		
	BHC 18-Basic bez akumulátoru, bez nabíječky	8.512,00 10.299,52	576511
	BHC 18 HPC 4,0 I-Plus 2 x akumulátor BP 18 Li 4,0 HPC-ASI, rychlonabíječka TCL 6	15.402,00 18.636,42	576513

Příslušenství		Cena v Kč*	Obj. číslo
	Vrtáky do kladiv SDS-Set D5-D12/7 pro akumulátorové vrtací kladivo BHC 18 a všechna ostatní vrtací kladiva s upínáním SDS-Plus, vrták do kladiva D 5 x 50 mm, 2 x vrták do kladiva D 6 x 50 mm, vrták do kladiva D 6 x 100 mm, vrták do kladiva D 8 x 100 mm, vrták do kladiva D 10 x 100 mm, vrták do kladiva D 12 x 100 mm, obsah balení 7 kusů	1.916,00 2.318,36	204070
	Adaptéry AD SDS-plus/FastFix pro BHC 18, RHP 18, CHP 26, pro upínání sklíčidla CENTROTEC	479,00 579,59	769068
	Univ. držák bitových nástavců WH-CE CENTROTEC pro všechny akušroubováky a vrtačky Festool (kromě DR 20 / DRP 20) s rozhraním CENTROTEC	652,00 788,92	492135
	Přídavné držadlo AH-43/185 pro QUADRIVE DRC 18/4, PDC 18/4 a BHC 18, pro zachycení větších krouticích momentů, Ø upínání 43 mm, délka 185 mm	296,00 358,16	768615
	Hubice na prach při vrtání D 27-BSD pro BHC 18, PDC 18, PD 20 a mobilní vysavače CT/CTL/CTM, adaptér s flexibilním nástavcem, manžeta pro vrtání z poniklované oceli, hodí se pro všechny běžné průmyslové a domácí vysavače, výjimka: při vysávání s automatickým čištěním filtru je nutné ho vypnout, Ø přípojky 27 – 32 mm, Ø vrtáku 0 – 12 mm	572,00 692,12	500483
	Akumulátorová a nabíjecí technologie viz strana 28		

* Nezávazné cenové doporučení výrobce. Ceny prodejce se mohou lišit.

Bez daně z přidané hodnoty. | Včetně daně z přidané hodnoty.

** U CT 26/36/48 lze dovybavit jako příslušenství, u CT MINI I a MIDI I již integrovaný.

Síla a výdrž pro výstavbu interiérů.

Akumulátorový sádrokartonářský šroubovák DURADRIVE.

Pracuje s enormním počtem otáček a přináší do montáže sádrokartonů nový rytmus. Důležitým příspěvkem k tomu je inovativní funkce Stop-and-Go, díky které motor pracuje pouze tehdy, když je zapotřebí. Výsledek: až o 40 % větší šroubovací výkon na jedno nabití akumulátoru, větší komfort a rychlost při sériovém šroubování. Pro rychlost, kterou lze ještě zvýšit pomocí zásobníku.

Akumulátorový stavební šroubovák
DURADRIVE DWC 18



Technické údaje	DWC 18-2500	DWC 18-4500
Napětí akumulátoru (V)	18	18
Stupně	1	1
Volnoběžné otáčky (min ⁻¹)	0 – 2.500	0 – 4.500
Max. krouticí moment dřevo/ocel (Nm)	7/18	5/14
Maximální použitelná délka šroubů (mm)	55	55
Upínání nástrojů	1/4"	1/4"
Kapacita akumulátoru (Ah)	4	4
Hmotnost s hloubkovým dorazem (kg)	1,8	1,8
Hmotnost se zásobníkem (kg)	2,2	2,2











Práce na míru

Hloubkový doraz lze namontovat bez použití nástrojů a nastavit ve stupních po 0,1 mm. Díky tomu je zaručena konstantní hloubka zašroubování a usazení šroubu. Od samého začátku jsou tak vyloučené zdlouhavé dodatečné práce.

Lehká váha

Ještě lepší manipulace s variantou Compact: s 3,1Ah akumulátorem Compact s hmotností pouhých 400 g. Ideální pro šroubování nad hlavou.

























Rozsah dodávky		Cena v Kč*	Obj. číslo
DWC 18-2500	Všechny varianty: zásobník, hloubkový doraz, držák na lešení, magnetický držák bitů, 2 x bit PH2 dlouhý, bit PH 2, spona na opasek, Systainer SYS3 M 187		
	DWC 18-2500 Basic bez akumulátoru, bez nabíječky	10.002,00 12.102,42	576497
	DWC 18-2500 HPC 4,0 I-Plus 2 x akumulátor BP 18 Li 4,0 HPC-ASI, rychlonabíječka TCL 6	16.891,00 20.438,11	576498
DWC 18-4500	Všechny varianty: zásobník, hloubkový doraz, držák na lešení, magnetický držák bitů, 2 x bit PH2 dlouhý, bit PH 2, spona na opasek, Systainer SYS3 M 187		
	DWC 18-4500 Basic bez akumulátoru, bez nabíječky	10.002,00 12.102,42	576504
	DWC 18-4500 HPC 4,0 I-Plus 2 x akumulátor BP 18 Li 4,0 HPC-ASI, rychlonabíječka TCL 6	16.891,00 20.438,11	576502

Příslušenství		Cena v Kč*	Obj. číslo
	Zásobník AF 55-DWC pro DWC, DWP, na páskované vruty, 25–55 mm, bit PH2 dlouhý	4.256,00 5.149,76	769146
	Bit PH 2-AF-55 3x AF 55-DWP/DWC, velikost PH 2, délka 152 mm, obsah balení 3 kusy	479,00 579,59	769124
	Bit PZ 2-AF-55 3x AF 55-DWP/DWC, velikost PZ 2, délka 152 mm, obsah balení 3 kusy	479,00 579,59	769078
	Bit TX 20-AF-55/3 AF 55-DWP/DWC, šroubování páskovaných vrutů do dřeva (TX 20) do délky 55 mm, dlouhé bity pro zásobník, ideální pro DWC 18-2500, délka 152 mm, obsah balení 3 kusy, velikost TX 20	479,00 579,59	201463
	Držák bitů BH-DWC pro DWC, DWP	253,00 306,13	769125
Páskované vruty Všechny varianty: AF 55-DWP/DWC, obsah balení 1.000 kusů, průměr 3,9 mm			
	DWS C FT 3,9x25 1000x v zásobníku, 1 000 ks, jemný závit, délka 25 mm	881,00 1.066,01	769142
	DWS C FT 3,9x35 1000x v zásobníku, 1 000 ks, jemný závit, délka 35 mm	881,00 1.066,01	769143
	DWS C CT 3,9x35 1000x v zásobníku, 1 000 ks, hrubý závit, délka 35 mm	881,00 1.066,01	769144
	DWS C CT 3,9x45 1000x v zásobníku, 1 000 ks, hrubý závit, délka 45 mm	881,00 1.066,01	769145
	Akumulátorová a nabíjecí technologie viz strana 28		

* Nezávazné cenové doporučení výrobce. Ceny prodejce se mohou lišit.
Bez daně z přidané hodnoty. | Včetně daně z přidané hodnoty.



07 Vrtání a šroubování





Montážní balíček	Cena v Kč*	Obj. číslo
 <p>Montážní balíček SYS3 M 89 ORG CE-SORT pro všechny akušroubováky Festool s rozhraním FastFix, spirálový vrták do dřeva D 3 CE/W, spirálový vrták do dřeva D 4 CE/W, spirálový vrták do dřeva D 5 CE/W, spirálový vrták do dřeva D 6 CE/W, spirálový vrták do dřeva D 8 CE/W, spirálový vrták do dřeva D 10 CE/W, magnetický držák bitů CENTROTEC BH 60 CE-Imp, mimořádně dlouhý magnetický držák bitů CENTROTEC BV 150 CE, úhlový zahlubovač QLS D2-8 CE, úhlový zahlubovač QLS D5-15 CE, Vrták s hloubkovým dorazem BTA HW D5 CE, vrták-zahlubovač s hloubkovým dorazem BSTA HS D3,5 CE, středící vrták ZB HS D5 EURO CE, nástavec na šroubování skob HD D18 CE, TwinBOX Mix, kazeta s vrtáky BKS D3-8 CE/W-K, bity 12 x 100 mm CENTROTEC PZ1/PZ2/PZ3/PH1/PH2/PH3/TX15/TX20/TX25/TX30/SZ0,8x5,5/SZ1,2x6,5, Bity 60 x 25 mm, po 5 ks: PZ1/PZ2/PZ3/PH1/PH2/PH3/TX10/TX15/TX20/TX25/TX30/TX40, držák bitů pro rychlou výměnu CENTROTEC BHS 60 CE, šroubovák SD-CE-Drive-UNI, sklíčko CENTROTEC, Systainer SYS3 ORG M 89</p>	<p>12.114,00 14.657,94</p>	576804
Ráčnová souprava, držák bitů a adaptér	Cena v Kč*	Obj. číslo
 <p>Ráčnová souprava 1/4"-CE RA-Set 36 Sada nástrčných klíčů 1/4" od 4,0 do 13 mm, 19 různých vrtacích nástavců a 2 prodloužení bitu, ráčna a rukojeť CENTROTEC a dále adaptér a prodloužení, Systainer SYS MINI</p>	<p>3.799,00 4.596,79</p>	497881
 <p>Šroubovák SD-CE-DRIVE-UNI pro nástroje Centrotec pro vrtání a šroubování</p>	<p>684,00 827,64</p>	200140
 <p>Držák bitů pro rychlou výměnu BHS 60 CE pro všechny akušroubováky Festool s rozhraním FastFix, s rozhraním CENTROTEC, magnetický držák bitů pro rychlou výměnu Centrotec pro upínání 25mm standardních bitů, délka 60 mm</p>	<p>881,00 1.066,01</p>	205097
Magnetický držák bitů		
Všechny varianty: pro všechny akušroubováky Festool s rozhraním FastFix, s rozhraním CENTROTEC		
 <p>BH 60 CE-Imp délka 60 mm</p>	<p>336,00 406,56</p>	498974
 <p>BV 150 CE extra dlouhý</p>	<p>663,00 802,23</p>	492540
Adaptéry		
Všechny varianty: pro všechny akušroubováky Festool s rozhraním FastFix, s rozhraním CENTROTEC, pro nástrčné klíče, s kuličkovou pojistkou pro ruční použití		
 <p>1/4"-50 CE/KG CENTROTEC upínání 1/4", délka 50 mm</p>	<p>658,00 796,18</p>	495131
 <p>3/8"-70 CE/KG CENTROTEC upínání 3/8", délka 70 mm</p>	<p>921,00 1.114,41</p>	495133
Bity délky 25 mm	Cena v Kč*	Obj. číslo
 <p>Sortiment bitů BITS + BHS 60 CE TL 24x pro SYS TL s přihrádkou ve víku, 24dílná, 2 x bit PH 1, 2 x bit PH 2, 2 x bit PH 3, 2 x bit PZ 1, 2 x bit PZ 2, 2 x bit PZ 3, 2 x bit TX 10, 2 x bit TX 15, 2 x bit TX 20, 2 x bit TX 25, 2 x bit TX 30, 2 x bit TX 40, držák bitů pro rychlou výměnu CENTROTEC BHS 60 CE</p>	<p>1.041,00 1.259,61</p>	769094
Kazeta s bity		
Všechny varianty: 31dílná, magnetický držák bitů CENTROTEC BH 60 CE-Imp		
 <p>TX 10-50/BH-SORT/31x 3 x bit TX 10, 3 x bit TX 15, 6 x bit TX 20, 6 x bit TX 25, 6 x bit TX 30, 3 x bit TX 40, 3 x bit TX 50</p>	<p>905,00 1.095,05</p>	769137
 <p>BIT/BH-SORT/31x LS 4,5, LS 5,5, LS 6,5, HEX 4, HEX 5, HEX 6, 2 x bit TX 10, 2 x bit TX 15, 2 x bit TX 20, 2 x bit TX 25, 2 x bit TX 30, 2 x bit TX 40, 2 x bit PH 1, 2 x bit PH 2, 2 x bit PH 3, 2 x bit PZ 1, 2 x bit PZ 2, 2 x bit PZ 3</p>	<p>905,00 1.095,05</p>	769138
 <p>TwinBOX BB-MIX 10-dílný obsah, bit PH 1, bit PH 2, bit PZ 1, bit PZ 2, bit PZ 3, bit SZ 0,8x5,5, bit TX 15, bit TX 20, bit TX 25, bit TX 30</p>	<p>556,00 672,76</p>	496936
Sortiment bitů		
Všechny varianty: pro všechny akušroubováky Festool s rozhraním FastFix, Systainer SYS3 XXS 33 s průhledným víkem, rozměry s opěrnými nohami (D x Š x V) 104 x 66 x 33 mm		
 <p>SYS3 XXS CE-MX BHS 60 držák bitů pro rychlou výměnu CENTROTEC BHS 60 CE, bit TX 10, bit TX 15, bit TX 20, 2 x bit TX 25, bit TX 30, bit PZ 1, 2 x bit PZ 2, bit PZ 3, bit PH 1, bit PH 2, bit PH 3, bit SZ 0,8x5,5, bit SZ 0,6 x 4,5</p>	<p>1.057,00 1.278,97</p>	205822
 <p>SYS3 XXS CE-TX BHS 60 držák bitů pro rychlou výměnu CENTROTEC BHS 60 CE, 2 x bit TX 10, 2 x bit TX 15, 3 x bit TX 20, 3 x bit TX 25, 2 x bit TX 30, 3 x bit TX 40</p>	<p>1.057,00 1.278,97</p>	205823
 <p>SYS3 XXS CE-PZ BHS 60 držák bitů pro rychlou výměnu CENTROTEC BHS 60 CE, 5 x bit PZ 1, 7 x bit PZ 2, 3 x bit PZ 3</p>	<p>1.057,00 1.278,97</p>	205824
 <p>SYS3 XXS CE-MX BH 60 magnetický držák bitů CENTROTEC BH 60 CE-Imp, bit TX 10, bit TX 15, bit TX 20, 2 x bit TX 25, bit TX 30, bit PZ 1, 2 x bit PZ 2, bit PZ 3, bit PH 1, bit PH 2, bit PH 3, bit SZ 0,6 x 4,5, bit SZ 0,8x5,5</p>	<p>658,00 796,18</p>	205825



Bity CENTROTEC délka 50 mm		Cena v Kč*	Obj. číslo
	Sortiment bitů DB CE 50/12-Set 1 pro SYS TL s přihrádkou ve víku, pro všechny akušroubováky Festool s rozhraním CENTROTEC, 12dílná, ve vložce do víka, bit PH 1, bit PH 2, bit PH 3, bit PZ 1, bit PZ 2, bit PZ 3, bit TX 10, bit TX 15, bit TX 20, bit TX 25, bit TX 30, bit TX 40, délka 50 mm	2.179,00 2.636,59	205089
	Sortiment bitů CENTRO Bit-Set 1 pro všechny akušroubováky Festool s rozhraním CENTROTEC, 6dílná, v Bit Checku, bit TX 20, bit TX 25, bit TX 30, bit TX 40, bit PZ 1, bit PZ 2, délka 50 mm	1.049,00 1.269,29	205087
Bit Všechny varianty: pro všechny akušroubováky Festool s rozhraním FastFix, s rozhraním CENTROTEC, délka 50 mm, obsah balení 2 kusy			
	PZ 1-50 CENTRO/2 velikost PZ 1	376,00 454,96	205069
	PZ 2-50 CENTRO/2 velikost PZ 2	376,00 454,96	205070
	PZ 3-50 CENTRO/2 velikost PZ 3	376,00 454,96	205072
Bit Všechny varianty: pro všechny akušroubováky Festool s rozhraním FastFix, s rozhraním CENTROTEC, délka 50 mm, obsah balení 2 kusy			
	PH 1-50 CENTRO/2 velikost PH 1	376,00 454,96	205073
	PH 2-50 CENTRO/2 velikost PH 2	376,00 454,96	205074
	PH 3-50 CENTRO/2 velikost PH 3	376,00 454,96	205075
Bit Všechny varianty: pro všechny akušroubováky Festool s rozhraním FastFix, s rozhraním CENTROTEC, délka 50 mm, obsah balení 2 kusy			
	TX 10-50 CENTRO/2 velikost TX 10	376,00 454,96	205076
	TX 15-50 CENTRO/2 velikost TX 15	376,00 454,96	205079
	TX 20-50 CENTRO/2 velikost TX 20	376,00 454,96	205080
	TX 25-50 CENTRO/2 velikost TX 25	376,00 454,96	205081
	TX 30-50 CENTRO/2 velikost TX 30	376,00 454,96	205082
	TX 40-50 CENTRO/2 velikost TX 40	376,00 454,96	205083
Bity CENTROTEC délka 100 mm		Cena v Kč*	Obj. číslo
	Sada bitů CENTROTEC BITS CE SET TL 6X pro SYS TL s přihrádkou ve víku, s rozhraním CENTROTEC, ve vložce do víka, bit PZ 2, Bit PZ 3, Bit TX 15, Bit TX 20, Bit TX 25, Bit TX 30, obsah balení 6 kusů, délka 100 mm	1.174,00 1.420,54	769095
Bit Všechny varianty: s rozhraním CENTROTEC, obsah balení 2 kusy, délka 100 mm			
	PZ 1-100 CE/2 velikost PZ 1	455,00 550,55	500841
	PZ 2-100 CE/2 velikost PZ 2	455,00 550,55	500842
	PZ 3-100 CE/2 velikost PZ 3	455,00 550,55	500843
Bit Všechny varianty: s rozhraním CENTROTEC, obsah balení 2 kusy, délka 100 mm			
	PH 1-100 CE/2 velikost PH 1	455,00 550,55	500844
	PH 2-100 CE/2 velikost PH 2	455,00 550,55	500845
	PH 3-100 CE/2 velikost PH 3	455,00 550,55	500846
Bit Všechny varianty: s rozhraním CENTROTEC, obsah balení 2 kusy, délka 100 mm			
	TX 15-100 CE/2 velikost TX 15	455,00 550,55	500847
	TX 20-100 CE/2 velikost TX 20	455,00 550,55	500848
	TX 25-100 CE/2 velikost TX 25	455,00 550,55	500849
	TX 30-100 CE/2 velikost TX 30	455,00 550,55	500850

* Nezávazné cenové doporučení výrobce. Ceny prodejce se mohou lišit.
Bez daně z přidané hodnoty. | Včetně daně z přidané hodnoty.

07 Vrtání a šroubování

Vodící systémy pro vrtání		Cena v Kč*	Obj. číslo
Tesařský vrtací stojan Všechny varianty: vodící kotouč pro vrtáky Ø 8 až 26 mm, 2 x hlubkový doraz, 2 x paralelní doraz, redukční kroužek Ø 57 mm / 43 mm			
	GD 320 max. hloubka vrtání 240 mm, max. délka vrtáku 320 mm, hmotnost 2,8 kg	7.946,00 9.614,66	768768
	GD 460 max. hloubka vrtání 380 mm, max. délka vrtáku 460 mm, hmotnost 3,2 kg	8.582,00 10.384,22	768119
	GD 460 A max. hloubka vrtání 310 mm, max. délka vrtáku 460 mm, hmotnost 3,7 kg	11.199,00 13.550,79	769042

Spirálové vrtáky do dřeva CENTROTEC		Cena v Kč*	Obj. číslo
Kazeta s vrtáky Všechny varianty: s rozhraním CENTROTEC, spirálový vrták na dřevo dlouhý se středícím hrotem			
	DB WOOD CE SET TL 6x pro obrábění dřevěných materiálů, z vysoce kvalitní oceli na kuličková ložiska, obsah balení 6 kusů, průměr 4, 2 x 5, 6, 8, 10 mm	1.602,00 1.938,42	769093
	BKS D 3-8 CE/W průměr 3, 4, 5, 6, 8 mm, délka 73 (Ø3)/83 (Ø4)/93 (Ø5)/98 (Ø6)/115 (Ø8) mm, délka spirály 33 (Ø3)/43 (Ø4)/51 (Ø5)/56 (Ø6)/75 (Ø8) mm, obsah balení 5 kusů	1.354,00 1.638,34	493648
Spirálový vrták na dřevo Všechny varianty: pro všechny akušroubováky Festool s rozhraním FastFix, s rozhraním CENTROTEC			
	D 3 CE/W průměr 3 mm, délka 73 mm, délka spirály 33 mm	269,00 325,49	492512
	D 4 CE/W průměr 4 mm, délka 83 mm, délka spirály 43 mm	269,00 325,49	492513
	D 5 CE/W průměr 5 mm, délka 93 mm, délka spirály 51 mm	277,00 335,17	492514
	D 6 CE/W průměr 6 mm, délka 98 mm, délka spirály 56 mm	290,00 350,90	492515
	D 7 CE/W průměr 7 mm, délka 109 mm, délka spirály 69 mm	296,00 358,16	492516
	D 8 CE/W průměr 8 mm, délka 115 mm, délka spirály 75 mm	360,00 435,60	492517
	D 10 CE/W průměr 10 mm, délka 127 mm, délka spirály 88 mm	421,00 509,41	492518
	Kazeta s vrtáky BKS D 3-8 CE/W-K s rozhraním CENTROTEC, spirálový vrták na dřevo krátký se středícím hrotem, obsah balení 5 kusů, průměr 3, 4, 5, 6, 8 mm, délka 65 mm, délka spirály 25 mm	1.237,00 1.496,77	495130





Forstnerovy vrtáky, systém CENTROTEC		Cena v Kč*	Obj. číslo
	Sada Forstnerových vrtáků FB D 15-35 CE-Set s rozhraním CENTROTEC, 5-ti dílná, vč. kónického středícího vrtáku o Ø 4 mm a vyřazeče, FB D 15 CE, FB D 20 CE, FB D 25 CE, FB D 30 CE, FB D 35 CE, Systainer SYS MINI 1 TL TRA s průhledným víkem, průměr 15, 20, 25, 30, 35 mm	3.717,00 4.497,57	205749
Forstnerovy vrtáky Všechny varianty: s rozhraním CENTROTEC, z vysoce kvalitní oceli na kuličková ložiska, lze až 5x naostřit			
	FB D 15 CE průměr 15 mm	735,00 889,35	205752
	FB D 20 CE průměr 20 mm	814,00 984,94	205753
	FB D 25 CE průměr 25 mm	894,00 1.081,74	205754
	FB D 30 CE průměr 30 mm	977,00 1.182,17	205755
	FB D 35 CE průměr 35 mm	1.057,00 1.278,97	205756
	Sada náhradních dílů FB-CE/ET-Set pro Forstnerův vrták CENTROTEC, souprava náhradních dílů s kónickým středícím hrotem a extra dlouhým kónickým středícím hrotem, kónickým středícím vrtákem (4 mm) a vyřazečem pro FB D 15-35 CE-Set (č. zboží 205749)	634,00 767,14	205750

Hadovitý vrták CENTROTEC	Cena v Kč*	Obj. číslo
 <p>Hadovitý vrták sada SB CE/6-Set pro TPC 18/4, TDC 18/4 a všechny akumulátorové vrtací šroubováky Festool C a T s upínáním FastFix (kromě CXS/TXS), s rozhraním CENTROTEC, lze až 15× naostrit, vysoká odolnost proti korozi a nepatrné tření díky speciálnímu povlaku, optimálně uzpůsobený závit umožňuje ideální odvod třísky, robustní závitový hrot umožňuje přesné nasazení vrtáku a vtahuje vrták do dřeva, což umožňuje práci bez únavy, hadovitý vrták D 6, hadovitý vrták D 8, hadovitý vrták D 10, hadovitý vrták D 12, hadovitý vrták D 14, hadovitý vrták D 16, Systainer SYS MINI 1 TL TRA s průhledným víkem, celková délka 235 mm, užitná délka 165 mm, průměr 6 / 8 / 10 / 12 / 14 / 16 mm</p>	3.451,00 4.175,71	205902





Hadovitý vrták







Všechny varianty: pro TPC 18/4, TDC 18/4 a všechny akumulátorové vrtací šroubováky Festool C a T s upínáním FastFix (kromě CXS/TXS), s rozhraním CENTROTEC, lze až 15× naostrit, vysoká odolnost proti korozi a nepatrné tření díky speciálnímu povlaku, optimálně uzpůsobený závit umožňuje ideální odvod třísky, robustní závitový hrot umožňuje přesné nasazení vrtáku a vtahuje vrták do dřeva, což umožňuje práci bez únavy, celková délka 235 mm, užitná délka 165 mm



 <p>SB CE D6 průměr 6 mm</p>	588,00 711,48	205903
<p>SB CE D8 průměr 8 mm</p>	615,00 744,15	205904
<p>SB CE D10 průměr 10 mm</p>	642,00 776,82	205905
<p>SB CE D12 průměr 12 mm</p>	668,00 808,28	205906
<p>SB CE D14 průměr 14 mm</p>	695,00 840,95	205907
<p>SB CE D16 průměr 16 mm</p>	748,00 905,08	205908

Nástroje CENTROTEC pro vrtání a zahlubování	Cena v Kč*	Obj. číslo
Záhlubník		
 <p>QLS D 2- 8 CE průměr 2 – 8 mm</p>	822,00 994,62	492520
<p>QLS D 5-15 CE pro zahlubování a šroubování v rovině, průměr 5 – 15 mm</p>	1.011,00 1.223,31	492521
 <p>Vrták s hloubkovým dorazem BTA HW D 5 CE s rozhraním CENTROTEC, tvrdokov, nastavitelný hloubkový doraz, průměr 5 mm</p>	1.182,00 1.430,22	492522
 <p>Náhradní vrták HW D 5 F.BTA pro vrták s hloubkovým dorazem, tvrdokov, průměr 5 mm</p>	793,00 959,53	491794
 <p>Vrták zahlubovač BSTA HS D 3,5 CE s rozhraním CENTROTEC, nastavitelný hloubkový doraz, průměr 3,5 mm</p>	1.546,00 1.870,66	492523
 <p>Náhradní vrták EB-BSTA D 3,5/5 pro vrták – zahlubovač s hloubkovým dorazem, obsah balení 5 kusů, průměr 3,5 mm</p>	413,00 499,73	494445
 <p>Vrták zahlubovač BSTA HS D 4,5 CE s rozhraním CENTROTEC, nastavitelný hloubkový doraz, průměr 4,5 mm</p>	1.628,00 1.969,88	492524
 <p>Náhradní vrták EB-BSTA D 4,5/5 pro vrták – zahlubovač s hloubkovým dorazem, obsah balení 5 kusů, průměr 4,5 mm</p>	413,00 499,73	494446
 <p>Vrták zahlubovač BSTA HS D 5 CE s rozhraním CENTROTEC, nastavitelný hloubkový doraz, průměr 5 mm</p>	1.706,00 2.064,26	496451
 <p>Náhradní vrták EB-BSTA D 5/5 pro vrták – zahlubovač s hloubkovým dorazem, obsah balení 5 kusů, průměr 5 mm</p>	413,00 499,73	496452
 <p>Vrták zahlubovač BSTA HS D 4 L60 CE pro všechny akušroubováky Festool, pro použití se sklíčidlem CENTROTEC, s rozhraním CENTROTEC, nastavitelný hloubkový doraz, vhodný především pro vrtání otvorů do terasových prken, průměr 4 mm, max. hloubka vrtání 60 mm</p>	1.692,00 2.047,32	202392
 <p>Náhradní vrták EB-BSTA D4/2 výrazně delší životnost, protože je vrták vyrobený z vysoce kvalitní oceli HSS Böhler, pro vrták – zahlubovač s hloubkovým dorazem, průměr 4 mm, max. hloubka vrtání 60 mm, obsah balení 2 kusy</p>	708,00 856,68	202393

07 Vrtání a šroubování

Nástroje CENTROTEC pro vrtání a zahlubování		Cena v Kč*	Obj. číslo
	Středicí vrták ZB HS D 5 EURO CE s rozhraním CENTROTEC, s omezením hloubky pro Euro-šrouby 5 mm, průměr 5 mm	1.546,00 1.870,66	492525
	Náhradní vrták HS D 5 pro středicí vrtáky, průměr 5 mm	580,00 701,80	493572
	Nástavec pro šroubování skob a háčků HD D 18 CE pro všechny akušroubováky Festool s rozhraním FastFix, s rozhraním CENTROTEC, průměr 18 mm	322,00 389,62	492526
	Adaptér pro vrtáky BA-CE CENTROTEC hodí se pro vrtáky, umožňuje ve vrtáčkách upínání nástavců FastFix, jako např. sklíčovla WH-CE CENTROTEC	530,00 641,30	496450

Vrták do kamene CENTROTEC s tvrdokovovým břitem		Cena v Kč*	Obj. číslo
	Vrták do kamene DB STONE CE SET TL pro SYS TL s přihrádkou ve víku, pro akumulátorové přilepové šroubováky, přilepové vrtáčky s rozhraním FastFix, s rozhraním CENTROTEC, pro práci s kamenem a zdivem, s břitem z tvrdokovu s dlouhou životností, 6 vrtáků do kamene CENTROTEC: Ø 4, 5, 2 x 6, 8, 10 mm	1.503,00 1.818,63	769096
Vrtáky do kamene Všechny varianty: pro akumulátorové přilepové šroubováky, přilepové vrtáčky s rozhraním FastFix, s rozhraním CENTROTEC, obsah balení 3 kusy			
	DB STONE CE D4 3x průměr 4 mm	780,00 943,80	769111
	DB STONE CE D5 3x průměr 5 mm	796,00 963,16	769112
	DB STONE CE D6 3x průměr 6 mm	865,00 1.046,65	769113
	DB STONE CE D8 3x průměr 8 mm	939,00 1.136,19	769114
	DB STONE CE D10 3x průměr 10 mm	1.049,00 1.269,29	769115

Spirálový vrták CENTROTEC HSS		Cena v Kč*	Obj. číslo
	Spirálový vrták HSS D3-10 CE/10 kazeta s vrtáky, s rozhraním CENTROTEC, pro práci s ocelí a neželeznými kovy, imbusový klíč, obsah balení 10 kusů, průměr 3 / 3,5 / 4 / 4,5 / 5 / 5,5 / 6 / 6,5 / 8 / 10 mm	2.719,00 3.289,99	495128
Spirálový vrták Všechny varianty: kompletní vrtáky s rozhraním CENTROTEC, imbusový klíč			
	HSS D 3/33 CE/M-Set držák vrtáků CENTROTEC a 2 náhradní vrtáky, průměr 3 mm	306,00 370,26	493421
	HSS D 3,5/39 CE/M-Set držák vrtáků CENTROTEC a 2 náhradní vrtáky, průměr 3,5 mm	322,00 389,62	493422
	HSS D 4/43 CE/M-Set držák vrtáků CENTROTEC a 2 náhradní vrtáky, průměr 4 mm	338,00 408,98	493423
	HSS D 4,5/47 CE/M-Set držák vrtáků CENTROTEC a 2 náhradní vrtáky, průměr 4,5 mm	365,00 441,65	493424
	HSS D 5/52 CE/M-Set držák vrtáků CENTROTEC a 2 náhradní vrtáky, průměr 5 mm	370,00 447,70	493425
	HSS D 5,5/57 CE/M-Set držák vrtáků CENTROTEC a 2 náhradní vrtáky, průměr 5,5 mm	376,00 454,96	493426
	HSS D 6/57 CE/M-Set držák vrtáků CENTROTEC a 2 náhradní vrtáky, průměr 6 mm	392,00 474,32	493427
	HSS D 6,5/63 CE/M-Set držák vrtáků CENTROTEC a 2 náhradní vrtáky, průměr 6,5 mm	407,00 492,47	493428
	HSS D 8,0/75 CE/M-Set držák vrtáků CENTROTEC a náhradní vrták, průměr 8 mm	578,00 699,38	495308
	HSS D 10,0/75 CE/M-Set držák vrtáků CENTROTEC a náhradní vrták, průměr 10 mm	721,00 872,41	495309

Spirálový vrták CENTROTEC HSS	Cena v Kč*	Obj. číslo
Spirálový vrták Všechny varianty: náhradní vrták pro spirálový vrták CENTROTEC HSS CE/M-Set		
HSS D 3/33 M/10 obsah balení 10 kusů, průměr 3 mm	312,00 377,52	493437
HSS D 3,5/39 M/10 obsah balení 10 kusů, průměr 3,5 mm	330,00 399,30	493438
HSS D 4/43 M/10 obsah balení 10 kusů, průměr 4 mm	405,00 490,05	493439
HSS D 4,5/47 M/10 obsah balení 10 kusů, průměr 4,5 mm	461,00 557,81	493440
HSS D 5/52 M/10 obsah balení 10 kusů, průměr 5 mm	503,00 608,63	493441
HSS D 5,5/57 M/10 obsah balení 10 kusů, průměr 5,5 mm	546,00 660,66	493442
HSS D 6/57 M/10 obsah balení 10 kusů, průměr 6 mm	591,00 715,11	493443
HSS D 6,5/63 M/10 obsah balení 10 kusů, průměr 6,5 mm	665,00 804,65	493444
HSS D 8,0/75 M/5 obsah balení 5 kusů, průměr 8 mm	719,00 869,99	495310
HSS D 10,0/75 M/5 obsah balení 5 kusů, průměr 10 mm	1.057,00 1.278,97	495311

Vrták do oceli HSS	Cena v Kč*	Obj. číslo
 Kazeta s vrtáky do oceli HSS HSS D 1-10 Sort/19 kazeta s vrtáky, bez rozhraní CENTROTEC, pro práci s ocelí a neželeznými kovy, 19-dílná, obsah balení 19 kusů, průměr 1 / 1,5 / 2 / 2,5 / 3 / 3,5 / 4 / 4,5 / 5 / 5,5 / 6 / 6,5 / 7 / 7,5 / 8 / 8,5 / 9 / 9,5 / 10 mm	1.644,00 1.989,24	498981

Naše doporučení: Aplikace Festool Order.

Stáhnout zdarma

Pomocí aplikace Order můžete najít náradí Festool, vhodné příslušenství nebo spotřební materiál, vytvořit si digitální nákupní seznam a pohodlně ho poslat specializovanému prodejci. Funkce Oblíbených umožňuje nekomplikované opakované objednávání uloženého příslušenství nebo spotřebního materiálu. Můžete pohodlně i na cestách spravovat své objednávky, máte o nich neustále přehled a vaše každodenní práce je ještě lépe zorganizovaná.

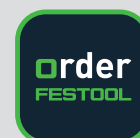

Více informací najdete na straně 6

08 Frézování



NOVINKA



208 Horní frézky



213 Systém obrábění hran



213 Víceúčelová frézovací šablona



214 Šablona na spoje pracovních desek



215 Systém pro řady otvorů



216 Spojovací systém



218 (Modulové) hranové frézky



221 Frézovací nástroje

Skuteční univerzálové – ve 3 výkonových třídách. Horní frézky.

Frézování drážek a polodrážek, fazetování nebo profilování – s těmito horními frézky je možné vše. Maximální přesnost díky nastavení hloubky frézování s přesností na 1/10 mm a MMC Electronic pro práci přizpůsobenou materiálu a sledování teploty. Optimální bezpečnost díky rychlobrzdě, pomocí které se horní frézky zastaví během několika sekund.



NOVINKA

Horní frézka OF 1010 R

Lehká, kompaktní horní frézka se zdvihem frézy 55 mm, podlouhlou rukojetí a aretací na dvou vodících sloupcích pro přesné frézování hran, čepů, kruhů a mnohých dalších.

Horní frézka OF 1400

Všeuměl mezi frézky. Ideální spojení síly a komfortu. Se zdvihem frézy 70 mm perfektní nářadí pro zapouštění kování a pro frézování s šablonami.



Horní frézka OF 2200

2 200W silák s enormní průtažnou silou a velkým zdvihem frézy 80 mm. Lze použít pro masivní dveřní kování v tvrdém dřevě nebo při výrobě schodišť.



Krátký čas na přípravu

Výměna kopírovacího kroužku bez použití nástroje a jednoduchá výměna frézy díky ráčnovému principu u OF 1400 a OF 2200.



Frézovací nástroje Festool

S frézovacími nástroji Festool můžete bezpečně a optimálně zvládat mnohé pracovní úkoly. Nářadí, frézy a užitečné příslušenství – kompetentní nabídka od jediného dodavatele.



Vybavení na každý úkol

Systémové příslušenství pomáhá zrychlit pracovní postupy. Počínaje víceúčelovou frézovací šablonou přes vodicí lištu pro řadu otvorů až po spojovací systém VS 600. Odpadá časově náročná ruční výroba frézovacích šablon.

V systému. Čistá a zdravá práce.



Volný výhled na obrobek a zdravou, časově úspornou práci zabezpečuje perfektní kombinace s mobilními vysavači Festool. Bajonetové spojení umožňuje jednoduché nasazení a spolehlivé upevnění hadice.

Více informací najdete na straně 148













Technické údaje	OF 1010 R	OF 1400	OF 2200
Příkon (W)	1.010	1.400	2.200
Volnoběžné otáčky (min ⁻¹)	9.500 – 23.000	10.000 – 22.500	10.000 – 22.000
Průměr kleštiny (mm)	6 – 8	6 – 12,7	6 – 12,7
Rychlé přestavení hloubky fréz (mm)	55	70	80
Jemné nastavení hloubky fréz (mm)	8	8	20
Otvor stolu (mm)	50	63	–
Ø přípojky pro odsávání prachu (mm)	27/36	27/36	36/27
Hmotnost (kg)	3	4,3	8,3

Rozsah dodávky		Cena v Kč*	Obj. číslo
OF 1010 R	Všechny varianty: kleštinové upínací pouzdro Ø 8 mm, boční doraz, stranový klíč vel. 19		
	OF 1010 REBQ	12.502,00 15.127,42	576925
	OF 1010 REBQ-Plus adaptér pro vodící lištu, lapač třísek, Systainer SYS3 M 237	13.487,00 16.319,27	576919
	OF 1010 REBQ-Set adaptér pro vodící lištu, lapač třísek, vodící lišta FS 800, Systainer SYS3 M 237	15.173,00 18.359,33	577168
	OF 1010 REBQ-Set+Box adaptér pro vodící lištu, lapač třísek, schránka na frézu, vodící lišta FS 800, Systainer SYS3 M 237	20.932,00 25.327,72	577186
OF 1400	Všechny varianty: kleštinové upínací pouzdro Ø 8 mm, lapač třísek, kleštinové upínací pouzdro Ø 12 mm, boční doraz s jemným nastavením, kopírovací kroužek Ø 30 mm, horní odsávací příruba, stranový klíč vel. 24, Systainer SYS3 M 337		
	OF 1400 EBQ-Plus	17.503,00 21.178,63	576207
	OF 1400 EBQ-Plus + Box-OF-S schránka na frézu	23.262,00 28.147,02	576540
OF 2200	Všechny varianty: kleštinové upínací pouzdro Ø 8 mm, kleštinové upínací pouzdro Ø 12 mm, kopírovací kroužek Ø 30 mm, lapač třísek, stranový klíč vel. 24, Systainer SYS3 M 337		
	OF 2200 EB-Plus	24.472,00 29.611,12	576215
	OF 2200 EB-Set Systainer na příslušenství	35.339,00 42.760,19	576220

Kleštiny	OF 1010 R		OF 1400		OF 2200		
Pro stopku frézy Ø	Cena v Kč*	Obj. číslo	Cena v Kč*	Obj. číslo	Cena v Kč*	Obj. číslo	
	6 mm	1.245,00 1.506,45	488760	1.466,00 1.773,86	494459	1.466,00 1.773,86	494459
	6,35 mm	1.245,00 1.506,45	488761	1.466,00 1.773,86	494463	1.466,00 1.773,86	494463
	8 mm	1.245,00 1.506,45	488755	1.466,00 1.773,86	494460	1.466,00 1.773,86	494460
	9,53 mm	–	–	1.466,00 1.773,86	494464	1.466,00 1.773,86	494464
	10 mm	–	–	1.466,00 1.773,86	494461	1.466,00 1.773,86	494461
	12 mm	–	–	1.466,00 1.773,86	494462	1.466,00 1.773,86	494462
	12,7 mm	–	–	1.466,00 1.773,86	494465	1.466,00 1.773,86	494465

Kopírovací kroužky		OF 1010 R		OF 1400		OF 2200	
Balení pro samoobslužný prodej		Cena v Kč*	Obj. číslo	Cena v Kč*	Obj. číslo	Cena v Kč*	Obj. číslo
	OF 1010 D 10,8 mm d 7,8 mm	306,00 370,26	486029	-	-	-	-
	D 12,7 mm d 10 mm	-	-	-	-	479,00 579,59	495339
	D 17 mm d 14 mm	306,00 370,26	486030	495,00 598,95	493315	479,00 579,59	494622
	OF 1400 D 19,05 mm d 17 mm	-	-	-	-	479,00 579,59	495340
	D 24 mm d 21 mm	306,00 370,26	486031	503,00 608,63	492183	479,00 579,59	494623
	OF 2200 D 25,4 mm d 23 mm	-	-	-	-	479,00 579,59	495341
	D 27 mm d 24 mm	306,00 370,26	486032	503,00 608,63	492184	479,00 579,59	494624
	D 30 mm d 27 mm	306,00 370,26	486033	503,00 608,63	492185	479,00 579,59	494625
	D 34,93 mm d 32 mm	-	-	-	-	479,00 579,59	495342
	D 40 mm d 37 mm	306,00 370,26	486034	503,00 608,63	492186	479,00 579,59	494626
	D 30 mm/ 21mm**	-	-	-	-	844,00 1.021,24	497453
Pro spojovací systém VS600 Balení pro samoobslužný prodej		Cena v Kč*	Obj. číslo	Cena v Kč*	Obj. číslo	Cena v Kč*	Obj. číslo
	OF 1010 D 8,5 mm d 7,8 mm FZ 6	333,00 402,93	490772	503,00 608,63	492179	-	-
	D 13,8 mm d 10,8 mm	306,00 370,26	484176	503,00 608,63	492180	-	-
	D 17 mm d 14 mm SZ 14	333,00 402,93	490770	503,00 608,63	492181	-	-
	D 24 mm d 21 mm SZ 20	333,00 402,93	490771	503,00 608,63	492182	-	-

** mimořádně dlouhý bezpečnostní kopírovací kroužek D30, vysoký 21 mm, nutný pro použití fréz s výměnnými břitovými destičkami N° 497455 a N° 497456.

Příslušenství pro horní frézku OF 1010 R		Cena v Kč*	Obj. číslo
	Středící trn ZD-OF/D 6,35+8 pro všechny horní frézky Festool, pro upnutí stopky Ø 6,35 mm a 8 mm pro vystředění kopírovacích kroužků	631,00 763,51	492187
	Boční doraz SA-OF 1000 pro OF 900, OF 1000, OF 1010, OF 1010 R, se 2 vodicími tyčemi	1.155,00 1.397,55	489427
	Jemné nastavení pro boční doraz FE-OF 1000/KF pro OF 900, OF 1000, OF 1010, OF 1010 R, pro rychlé a rozměrově přesné nastavení na bočním dorazu (dá se montovat dodatečně), možno namontovat dodatečně, dodávka bez bočního dorazu a vodicích tyčí	908,00 1.098,68	483358
	Jemné nastavení pro vodicí doraz FE-FS/OF 1000 pro OF 900, OF 1000, OF 1010, OF 1010 R	676,00 817,96	488754
	Adaptér pro vodicí lištu FS-OF 1000 komplet s podpěrnou nožkou frézky, k nasazení horních frézek OF900, OF1000, OF 1010, OF 1010 R na vodicí systém FS, bez tyčí	993,00 1.201,53	488752
	Ochrana proti otřepům SF-OF pro OF 900, OF 1000, OF 1010, OF 1010 R	921,00 1.114,41	486242
	Náklížková deska UP-OF pro OF 900, OF 1000, OF 1010, OF 1010 R, úhlové ramínko WA-OF a náklížková deska UP-OF se používají ve vzájemné kombinaci pro líčovací frézování (např. lepených masivních hran)	1.711,00 2.070,31	486058
	Úhlové rameno WA-OF pro OF 900, OF 1000, OF 1010, OF 1010 R, OF 1400, KF, je potřebné ve spojení s kopírovací dotykovou sadou KT-OF ke kopírování obrobků	1.030,00 1.246,30	486052
	Kopírovací dotyková sada KT-OF pro OF 900, OF 1000, OF 1010, OF 1010 R, OF 1400, KF, ke kopírování obrobků jsou potřebné dvě pozice příslušenství: kopírovací dotyková sada KT-OF a úhlové rameno WA-OF	2.091,00 2.530,11	486534

* Nezávazné cenové doporučení výrobce. Ceny prodejce se mohou lišit.
Bez daně z přidané hodnoty. | Včetně daně z přidané hodnoty.

08 Frézování

Příslušenství pro horní frézku OF 1010 R		Cena v Kč*	Obj. číslo
	Pracovní deska TP-OF pro OF 900, OF 1000, OF 1010, nehodí se pro OF 1010 R, kluzná deska, bez středního otvoru Ø 15 mm	407,00 492,47	489229
	Lapač třísek KSF-OF 1010 pro OF 900, OF 1000, OF 1010, OF 1010 R, pro boční odsávání při obrábění hran, průchod frézy max. 37 mm	527,00 637,67	493180
	Kryt odsávání AH-OF 1000 pro OF 900, OF 1000, OF 1010, OF 1010 R, pro spojovací systém VS500 a pro frézování hran	588,00 711,48	484453
	Tyčové kružidlo SZ-OF 1000 pro OF 900, OF 1000, OF 1010, OF 1010 R, vhodné k frézování zaoblenin, kruhů v a ornamentů na povrchových plochách a hranách, průměr kruhu 153 – 760 mm	602,00 728,42	483922
	Systainer³ SYS3-OF D8/D12 s tvarovou pěnovou vložkou, pro přehledné uložení frézovacích nástrojů D 8, D 12, rozměry [D × Š × V] 396 x 296 x 112 mm, vnitřní rozměry D × Š × V] 389 x 275 x 71 mm, SYSTAINER – velikost SYS3 M 112	2.110,00 2.553,10	576835
Příslušenství pro horní frézku OF 1400		Cena v Kč*	Obj. číslo
Pracovní deska Všechny varianty: pro OF 1400			
	LA-OF 1400 pracovní deska z tvrzené tkaniny s 20 mm centrálním vrtáním, redukuje otevření horní frézky na průměr frézy, max. průměr frézy 37 mm	825,00 998,25	492574
	LAS-OF 1400 pro boční odsávání při obrábění hran, základní plocha na jedné straně s rozšířením, pracovní deska s lapačem třísek, průchod frézy max. 63 mm	2.985,00 3.611,85	493233
	Kryt odsávání AH-OF 1400 pro OF 1400 / VS 600, pro boční odsávání	1.064,00 1.287,44	492585
	Lapač třísek KSF-OF 1400 pro OF 1400, pro boční odsávání při obrábění hran	522,00 631,62	492732
	Vodící doraz FS-OF 1400 pro OF 1400, s přesným nastavením a podpěrkou pro horní frézu, bez tyčí	1.684,00 2.037,64	492601
	Boční doraz SA-OF 1400 pro OF 1400, s jemným nastavením a odsávací přírubou, bez tyčí	1.272,00 1.539,12	492636
Příslušenství pro horní frézku OF 2200		Cena v Kč*	Obj. číslo
	Adaptéry KRA-ZOLL/OF 2200 pro OF 2200, adaptér pro kopírovací kroužky Zoll	330,00 399,30	494627
Pracovní deska Všechny varianty: pro OF 2200			
	LA-OF 2200 D36 CT pro kopírovací kroužky < 30 mm, s otvory pro optimální odsávání	1.522,00 1.841,62	494675
	LA-OF 2200 D36 redukuje otevření horní frézky na průměr frézy	1.522,00 1.841,62	494677
	Podpěra AFB-OF 2200 pro OF 2200, rozšíření dosedací plochy pro bezpečné vedení horní frézky na hraně obrobku	1.820,00 2.202,20	494682
	Vodící doraz FS-OF 2200 pro OF 2200, bez sloupků ST-OF 2200/2, s jemným nastavením a opěrnou deskou pro horní frézku	3.286,00 3.976,06	494681
	Stojan ST-OF 2200/2 pro OF 2200, vodící tyče pro boční a vodící doraz	554,00 670,34	495247
	Sada příslušenství ZS-OF 2200 pro OF 2200, adaptér pro vodící lištu, boční doraz s jemným nastavením a odsávací přírubou, Vodící tyče, kopírovací kroužek Ø 17 mm, kopírovací kroužek Ø 24 mm, kopírovací kroužek Ø 27 mm, kopírovací kroužek Ø 40 mm, pracovní deska D36, pracovní deska pro kopírovací kroužky, rozšíření, Systainer SYS3 M 237	10.867,00 13.149,07	576832
	Boční doraz SA-OF 2200 pro OF 2200, s jemným nastavením a odsávací přírubou, bez sloupků ST-OF 2200/2	2.772,00 3.354,12	494680
	Lapač třísek KSF-OF 2200 pro OF 2200, pro boční odsávání při obrábění hran, max. průměr frézy 80 mm	1.099,00 1.329,79	494670

Systém obrábění hran OF-FH 2200

S frézovací pomůckou Festool a horní frézkou lze čelní drážky pro těsnění dveří vyfrézovat přímo na stavbě a výsledek se vyrovná práci se stacionárními frézkami. A díky namontovatelnému odsávání je okolí chráněné před dřevěným prachem.



Rozsah dodávky	Cena v Kč*	Obj. číslo
OF-FH 2200	5.837,00 7.062,77	495246



Rozměry drážky a druhy těsnění

Těsnění	Šířka (mm)	Hloubka (mm)	Typ frézy
Planet HS	13,1	30	①
Schall-Ex L	14,8	32	②
Schall-Ex RD	14,8	28	②
Kältefeind	12,0	40	③
Doppeldicht	12,0	40	③
Schall-Ex Ultra	19,7	30	④

Frézování drážek pro těsnění dveří

Drážkovací frézy z tvrdokovu „Schall-Ex“ a „Planet“. Ideální řešení pro všechny, kdo musí přímo na montáži nasazovat automatická těsnění dveří.

Víceúčelová frézovací šablona MFS 400, MFS 700

Perfektní na flexibilní poloměry, kruhové a hranaté výřezy nebo frézování schodnic. Díky stupnici s milimetrovou přesností na profílech je možná absolutně přesná práce. Díky připravené drážce lze MFS pomocí šroubovacích a pákových svěrek Festool rychle upevnit na obrobek.



Technické údaje	MFS 400	MFS 700
Rozměry délka x šířka (mm)	300 x 100	600 x 300
Poloměry (mm)	40 – 300	40 – 600

Rozsah dodávky	Cena v Kč*	Obj. číslo
Všechny varianty: 2 x úhlový doraz, ochrana proti překlopení, nástavec pro kruhové frézování, šroubovák		
MFS 400	6.807,00 8.236,47	492610
MFS 700	10.651,00 12.887,71	492611



Možnost systematického rozšíření

S prodloužením od 200 mm do 2 000 mm.

* Nezávazné cenové doporučení výrobce. Ceny prodejce se mohou lišit.
Bez daně z přidané hodnoty. | Včetně daně z přidané hodnoty.

Šablona na spoje pracovních desek APS 900/2

Čisté rohové a deskové spoje nejsou se šablonou na spoje pracovních desek žádný problém. Pevně fixovaná šablona zaručuje přesné výsledky i při více stupňích frézovacího postupu v jedné drážce.











Technické údaje	APS
Rozměry [D × Š × V] [mm]	1.000 x 380 x 16
Hloubka desky u rohových spojů bez posunutí [mm]	600/650
Hloubka desky u rohových spojů s posunutím [mm]	900
Pro spojovací prvky pracovních desek, délka čepu [mm]	65/150



Rozsah dodávky	Cena v Kč*	Obj. číslo
APS 900/2 šablona pro rohové spoje, profil MFS-VP 1000, 3 x Čep, šroubovák	9.433,00 11.413,93	204219

Sériová přesnost

Pro rohové a deskové spoje s pevným dorazem 600 a 650 mm nebo lze posunout až na hloubku desky 900 mm.

Příslušenství pro MFS a APS 900/2	Cena v Kč*	Obj. číslo
Prodlužovací profil Všechny varianty: pro prodloužení MFS 400, MFS 700, podélná spojka, šroubovák vel. 2,5, obsah balení 2 kusy		
 MFS-VP 200 se stupnicí, 2 x profil 200 mm	2.533,00 3.064,93	492722
 MFS-VP 400 se stupnicí, 2 x Profil 400 mm	2.964,00 3.586,44	492723
 MFS-VP 700 se stupnicí, 2 x profil 700 mm	5.230,00 6.328,30	492724
 MFS-VP 1000 se stupnicí, 2 x profil 1000 mm	6.217,00 7.522,57	492725
 MFS-VP 2000 bez stupnice, 2 x profil 2000 mm	7.714,00 9.333,94	492726
 Saně frézy MFS-FS pro velkoplošná vyfrézování, pro MFS 400, MFS 700, operační dráha 600 mm, průměr kopírovacího kroužku 30 mm	3.826,00 4.629,46	495648
 Drážkovací fréza s vyměnitelnými břitovými destičkami HW S12 D14/45 WM pro OF 1400, OF 2200, D 14 mm, NL 45 mm, GL 105 mm, s 12 mm	5.217,00 6.312,57	491110
 Drážkovací fréza HW S12 D14/50 D 14 mm, NL 50 mm, GL 100 mm, s 12 mm	2.373,00 2.871,33	491089

Systém pro řady otvorů LR 32

Systém LR 32 umožňuje společně s horní frézku Festool OF 1010 nebo OF 1400 a vodící lištou vrtání přesných řad otvorů v rastru 32 mm.

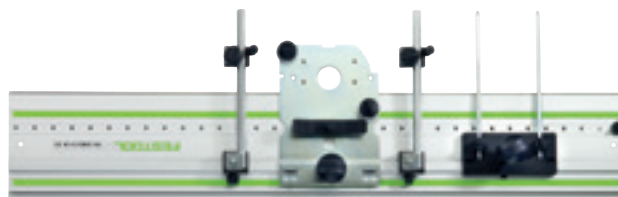









Technické údaje	LR 32
Vzdálenost otvorů (mm)	32
Délka řady otvorů (bez prodloužení)	1.400 / 2.424
Rozsah nastavení bočního dorazu (mm)	0 – 110
Hmotnost (kg)	0,9



Otvory v sérii

Vodící lištu LR 32 lze rychle a rovnoběžně vyrovnat pomocí dvou bočních dorazů, které se na obrobek a vodící lištu připevňují pomocí dorazového jezdce.

Rozsah dodávky	Cena v Kč*	Obj. číslo
LR 32 Set		
 LR 32 Set vodící deska, středící trn, 2 x boční doraz, 2 x podélný doraz	6.201,00 7.503,21	583290
LR 32		
 LR 32-SYS vodící deska, středící trn, vrták pro zapuštění kování HM Ø 35 mm, kolíkový vrták HM Ø 5 mm (se střed. špičkou tvaru střechy), kolíkový vrták HM Ø 5 mm (se středícím hrotem a předřezávačem), 2 boční dorazy s dorazovým jezdce, šroubové svěrky FSZ 120 (2 ks), 2 x podélný doraz, šroubovák vel. 5, Systainer SYS 1 T-LOC	12.143,00 14.693,03	584100

Příslušenství	Cena v Kč*	Obj. číslo
Vodící lišta		
 FS 1400/2-LR 32 délka 1.400 mm	3.091,00 3.740,11	496939
 FS 2424/2-LR 32 délka 2.424 mm	7.531,00 9.112,51	491622
 Podélný doraz LA-LR 32 FS polohuje první otvor vodící lišty řady otvorů s 9,5, 16 nebo 32 mm na hraně obrobku, obsah balení 2 kusy	1.091,00 1.320,11	496938
 Boční doraz SA-LR 32 s dorazovým jezdce, pro rovnoběžné vyrovnání vodících lišt s hranou obrobku	1.769,00 2.140,49	485758
 Nastavení dorazu AR-LR 32 pro OF 900, OF 1000, OF 1010, OF 1400, pro boční doraz	681,00 824,01	485759
 Vodící deska FP-LR 32 pro použití horních frézek OF 900, OF 1000, OF 1010, OF 1400 v systému pro vrtání řad děr FS-LR32, středící trn	3.514,00 4.251,94	494340

* Nezávazné cenové doporučení výrobce. Ceny prodejce se mohou lišit.
Bez daně z přidané hodnoty. | Včetně daně z přidané hodnoty.

Spojovací systém VS 600

Spojovací systém VS 600 zabezpečuje řemeslnou dokonalost nekomplikovaným a časově úsporným způsobem. S mimořádnou přesností pro tradiční tvarové spoje, jako polozakryté a otevřené rybinové spoje, klínové čepy a přesné spoje na kolíky.







Technické údaje	VS 600
Tloušťka obrobku (v závislosti na spojení) (mm)	6 – 29
Max. šířka obrobku (mm)	600





Rozsah dodávky	Cena v Kč*	Obj. číslo
VS 600 GE	11.438,00 13.839,98	488876













7 šablon

Ať se jedná o rybinové nebo klínové spoje, se 7 šablonami spojovacího systému VS 600 je zhotovíte rychle a snadno – při pracovním záběru až 650 mm.

Příslušenství	Cena v Kč*	Obj. číslo
Polozakryté rybinové čepy		
 Jednotka pro rybinové spoje SZ 20 VS 600 SZ 14 pro OF 1010, OF 1400, pro poloskryté rybinové spoje, velikost čepů 14 mm, kopírovací kroužky pro OF 1400 se musí objednat zvlášť, kopírovací kroužek Ø 17 mm (pro OF 1010), tloušťka obrobku 14 – 20 mm	2.211,00 2.675,31	488877
Svlaková/ozubová fréza Všechny varianty: pro poloskryté rybinové spoje SZ 14, D 13,8 mm, NL 13,5 mm, GL 46 mm, alfa 15°, s 8 mm		
 HS S8 D13,8/13,5/15°	575,00 695,75	490991
HW S8 D13,8/13,5/15°	1.006,00 1.217,26	490992
 Jednotka pro rybinové spoje SZ 20 VS 600 SZ 20 pro OF 1010, OF 1400, pro poloskryté rybinové spoje, velikost čepů 20 mm, kopírovací kroužky pro OF 1400 se musí objednat zvlášť, kopírovací kroužek Ø 24 mm (pro OF 1010), tloušťka obrobku 21 – 28 mm	2.211,00 2.675,31	488878
Svlaková/ozubová fréza Všechny varianty: pro poloskryté rybinové spoje SZ 20, D 20 mm, NL 17 mm, GL 49 mm, alfa 15°, s 8 mm		
 HS S8 D20/17/15°	862,00 1.043,02	490995
HW S8 D20/17/15°	1.139,00 1.378,19	490996

Příslušenství	Cena v Kč*	Obj. číslo
Otevřené rybinové čepy		
 <p>Sada šablon VS 600 SZO 14 pro OF 1010, OF 1400, na výrobu otevřených rybinových spojů, velikost rybinového čepu 14 mm, kopírovací kroužky pro OF 1400 se musí objednat zvlášť, kopírovací kroužek Ø 8,5 mm (pro OF 1010), kopírovací kroužek Ø 17 mm (pro OF 1010), tloušťka obrobku 10 – 14 mm</p>	3.804,00 4.602,84	491152
 <p>Svlaková/ozubová fréza HW S8 D14,3/16/10° pro otevřené rybinové spoje SZO 14, D 14,3 mm, NL 16 mm, GL 50 mm, alfa 10°, s 8 mm</p>	1.049,00 1.269,29	491164
 <p>Sada šablon VS 600 SZO 20 pro OF 1010, OF 1400, pro otevřené rybinové spoje, velikost čepů 20 mm, kopírovací kroužky pro OF 1400 se musí objednat zvlášť, kopírovací kroužek Ø 13,8 mm (pro OF 1010), kopírovací kroužek Ø 24 mm (pro OF 1010), tloušťka obrobku 14 – 25 mm</p>	3.804,00 4.602,84	491153
 <p>Svlaková/ozubová fréza HW S8 D20/26/10° pro otevřené rybinové čepy SZO 20, D 20 mm, NL 26 mm, GL 58 mm, alfa 10°, s 8 mm</p>	1.219,00 1.474,99	491165
 <p>Spirálová drážkovací fréza HW Spi S8 D10/30 pro spoje na klínové čepy FZ 10 a otevřené rybinové spoje SZO 20 se zvláštní přesností průměru, D 10 mm, NL 30 mm, GL 60 mm, s 8 mm</p>	1.690,00 2.044,90	490980

	Cena v Kč*	Obj. číslo
Spojování na klínové čepy		
 <p>Jednotka pro spoje čep – rozpor FZ 10 VS 600 FZ 6 pro OF 1010, OF 1400, pro spoje na klínové čepy, velikost čepů 6 mm, kopírovací kroužky pro OF 1400 se musí objednat zvlášť, kopírovací kroužek Ø 8,5 mm (pro OF 1010), tloušťka obrobku 6 – 10 mm</p>	1.980,00 2.395,80	488879
<p>Spirálová drážkovací fréza Všechny varianty: pro spoje na klínové čepy FZ 6 a otevřené rybinové spoje SZO 14 se zvláštní přesností průměru, D 6 mm, NL 21 mm, GL 50 mm, s 8 mm</p>		
 <p>HW Spi S8 D6/21</p>	1.365,00 1.651,65	490978
 <p>HS Spi S8 D6/16</p>	665,00 804,65	490944
 <p>Jednotka pro spoje čep – rozpor FZ 10 VS 600 FZ 10 pro OF 1010, OF 1400, pro spoje na klínové čepy, velikost čepů 10 mm, kopírovací kroužky pro OF 1400 se musí objednat zvlášť, kopírovací kroužek Ø 13,8 mm (pro OF 1010), tloušťka obrobku 10 – 20 mm</p>	1.980,00 2.395,80	488880
 <p>Spirálová drážkovací fréza HS Spi S8 D10/30 pro spoje na klínové čepy FZ 10 a otevřené rybinové spoje SZO 20 se zvláštní přesností průměru, D 10 mm, NL 30 mm, GL 60 mm, s 8 mm</p>	769,00 930,49	490946

	Cena v Kč*	Obj. číslo
Spoje na kolíky		
 <p>Spojovací systém – kolíková jednotka VS 600 DS 32 pro OF 1010, OF 1400, pro výrobu kolíkových spojů v rastru 32 mm, kopírovací kroužky pro OF 1400 se musí objednat zvlášť, kopírovací kroužek Ø 13,8 mm (pro OF 1010)</p>	2.211,00 2.675,31	488881
<p>Kolíkovací vrták Všechny varianty: s centrovacím hrotem, NL 30 mm, GL 53,5 mm, s 8 mm</p>		
 <p>HW S8 D5/30 Z D 5 mm</p>	647,00 782,87	491066
 <p>HW S8 D6/30 Z D 6 mm</p>	665,00 804,65	491067
 <p>HW S8 D8/30 Z D 8 mm</p>	697,00 843,37	491068
 <p>HW S8 D10/30 Z D 10 mm</p>	769,00 930,49	491069

Odborníci na hrany.

Hranové frézky a modulové hranové frézky.

Pro stejnoměrné, čisté zakončení jsou zde hranové frézky: pro náklížky, pro zarovnávací frézování, srážení hran, zaoblování, profilování nebo pro drážkování. Díky kompaktní konstrukci se rukojeť nachází blízko frézy, což zaručuje bezpečné vedení při práci na rovných a zakřivených hranách.

Hranová frézka

OFK 500

Mimořádně lehká, šikvná a snadno ovladatelná.



Modulová hranová frézka

MFK 700

Univerzální hranová frézka s výměnným stolem pro všechny požadavky – i pro frézování drážek.



Hranová frézka

OFK 700

Multitalent při frézování hran.



Modulová hranová frézka

MFK 700 Basic

Specialista na frézování hran – zarovnávací frézování a zaoblování v jednom pracovním kroku. Perfektní v kombinaci s olepovačkou hran CONTURO.





Ochrana povrchu

Pro ochranu před poškozením povrchu je deska OFK 700 a MFK 700 nakloněná v úhlu 1,5°. Mírné naklonění frézovacího nástroje chrání povrch před poškozením při frézování.



Velká dosedací plocha

Díky velké a přesně nastavitelné ploše stolu lze MFK 700 optimálně vést podél hrany obrobku. Nářadí se nezvrhne ani při frézování a frézuje povrch.



Konec perfektní hrany

Modulová hranová frézka MFK 700 EQ/B-Plus se speciálním stolem pro zarovnávací frézování náklížků – také u 45° olepovaných hran. Díky nově vyvinuté brzdě s kuličkovým ložiskem a integrovanému lapači třísek pracuje navíc ještě čistěji a bez rýh.



Mimořádně kompaktní

OFK 500 pracuje s mimořádně malou vzdáleností frézy od stolu frézy. Výsledek: Nedochází k chybnému frézování, nehrozí sklouznutí v rozích a je dosahováno celkově lepšího výsledku.

Začátek perfektní hrany. Olepovačka hran CONTURO.

Zařízení CONTURO umožňuje jednoduché olepování rovných hran, zaoblení, poloměřů, konvexních a konkávních tvarů. Se stacionárním zařízením lze v dokonalé kvalitě snadno olepovat dokonce i zkosené hrany. Rychle, snadno a čistě – ideální pro tvarové díly a malé série.







Více informací najdete na straně 258









08 Frézování



Technické údaje	OFK 500	OFK 700	MFK 700	MFK 700 Basic
Příkon (W)	450	720	720	720
Volnoběžné otáčky (min ⁻¹)	28.000	10.000 – 26.000	10.000 – 26.000	10.000 – 26.000
Max. průměr frézy (mm)	28	26	32	32
Průměr kleštiny (mm)	–	6 – 8	6 – 8	6 – 8
Max. šířka frézování (mm)	–	14	–	–
Jemné nastavení hloubky fréz (mm)	–	–	14	14
Ø přípojky pro odsávání prachu (mm)	27	27	27	27
Hmotnost (kg)	1,4	2	1,9	1,9

Rozsah dodávky	Cena v Kč*	Obj. číslo
OFK 500 Všechny varianty: odsávací kryt, Systainer SYS3 M 187		
 OFK 500 Q-Plus R3 zaoblovací fréza HM R3-OFK	9.630,00 11.652,30	576225
 OFK 500 Q-Plus R2 zaoblovací fréza HW R2-OFK	9.630,00 11.652,30	576227
OFK 700		
 OFK 700 EQ-Plus kleštinové upínací pouzdro Ø 8 mm, odsávací kryt, lícovací fréza D 19 x 16, stranový klíč vel. 19, Systainer SYS3 M 187	16.093,00 19.472,53	576232
MFK 700 Všechny varianty: kleštinové upínací pouzdro Ø 8 mm, boční doraz s jemným nastavením a odsávací příruba, odsávací kryt, stranový klíč vel. 19, Systainer SYS3 M 237		
 MFK 700 EQ-Plus	12.369,00 14.966,49	576240
 MFK 700 EQ-Set frézovací stůl 1,5°	15.588,00 18.861,48	576236
MFK 700 Basic		
 MFK 700 EQ/B-Plus kleštinové upínací pouzdro Ø 8 mm, stranový klíč vel. 19, Systainer SYS3 M 187	10.534,00 12.746,14	576241

Příslušenství	Cena v Kč*	Obj. číslo
 Stůl frézky FT 0° pro kolmé frézování	2.772,00 3.354,12	491427
Kleštinové pouzdro Všechny varianty: pro MFK/OFK 700, OF 900, OF 1000, OF 1010, KF, s převlečnou maticí		
 SZ-D 6/OF 1000 pro stopku frézy Ø 6 mm	1.245,00 1.506,45	488760
 SZ-D 6,35/OF 1000 pro stopku frézy Ø 6,35 mm (1/2")	1.245,00 1.506,45	488761
 SZ-D 8/OF 1000 pro stopku frézy Ø 8 mm	1.245,00 1.506,45	488755
 Stůl frézky FT-MFK 700 1,5° Set pro MFK/OFK 700, náběhová patka, odsávací kryt	3.873,00 4.686,33	495165
 Boční doraz SA-MFK 700 pro MFK 700, s jemným nastavením, odsávací kryt, 2 x Vodicí tyče	1.791,00 2.167,11	495182

Kompetence v oblasti frézování.

Frézovací nástroje Festool.

Bezpodmínečná kvalita nesnáší kompromisy. Proto pro frézování Festool doporučujeme také originální frézovací nástroje Festool. Jsou vyrobeny se stejnou pečlivostí jako nářadí. S řeznými noži, které se vyznačují kvalitou a hustotou mikroskopické zrnitosti. A díky geometrii břitu zaručují prvotřídní výsledky a odolnost. Nářadí, frézy a příslušenství – u nás obdržíte optimální vybavení pro univerzální a efektivní práci od jednoho dodavatele.



Optimální materiál pro každé použití

HW tvrdokov/karbid wolframu
Pro zpracování tvrdého dřeva, desek a plastů jsou nejvhodnější frézy HW.

HS vysoce výkonná rychlořezná ocel
Pro frézování měkkých materiálů, např. smrkového a borovicového dřeva, je tato mechanicky a tepelně zatížitelná ocel ideální.

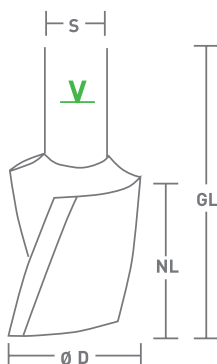

GL Celková délka (mm)
NL Užitečná délka (mm)
D Průměr frézy (mm)
s Průměr stopky (mm)
alpha Úhel zkosení (°)
R Rádus (mm)
V Značka pro minimální hloubku upnutí
n max. = maximální otáčky frézy
HW Slitý karbid wolframu
HS Vysoce výkonná rychlořezná ocel

Tip: Pro optimální frézování by měly být frézy upnuté vždy co nejhlouběji, minimálně až ke značce pro minimální hloubku upnutí na stopce frézy.

Drážkovací frézy

Drážkovací fréza HW, masivní tvrdokov se základním břitem, stopka 8 mm

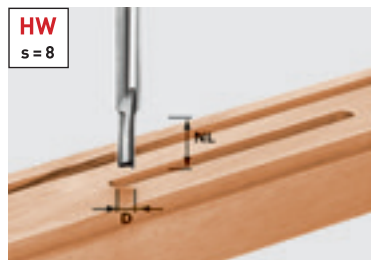

D	NL	GL	s	Cena v Kč*	Obj. číslo
3	6	45	8	822,00 994,62	490952
4	10	45	8	822,00 994,62	490953
5	12	45	8	841,00 1.017,61	490954
6	14	55	8	857,00 1.036,97	490955
7	17	55	8	905,00 1.095,05	490956
8	20	55	8	926,00 1.120,46	490957
8	30	60	8	1.059,00 1.281,39	491647

Žádné kompromisy.

Zabroušený pevný břit z tvrdokovu skýtá delší životnost při zavrtávání do deskových materiálů

Drážkovací fréza HW, s osazeným základním břitem, stopka 8 mm

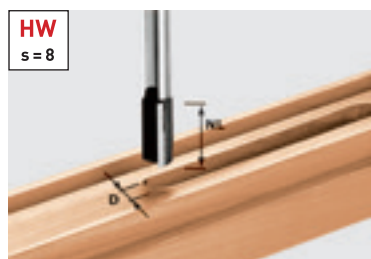

** pro spojení na klínové čepy s Festool VS 600, se zvláštní přesností průměru

D	NL	GL	s	Cena v Kč*	Obj. číslo
9	23	55	8	777,00 940,17	490958
10	20	60	8	785,00 949,85	490959
10	25	60	8	849,00 1.027,29	490960**
10	30	60	8	918,00 1.110,78	491648
11	20	60	8	862,00 1.043,02	490961
12	20	60	8	886,00 1.072,06	490962
12	30	60	8	971,00 1.174,91	491649
13	20	60	8	926,00 1.120,46	490963
14	20	60	8	945,00 1.143,45	490964
15	20	60	8	1.006,00 1.217,26	490965
16	20	60	8	1.107,00 1.339,47	490966
16	30	65	8	1.128,00 1.364,88	490967
18	20	60	8	1.176,00 1.422,96	490968
18	30	65	8	1.190,00 1.439,90	490969
19	20	60	8	1.205,00 1.458,05	490970
20	20	60	8	1.211,00 1.465,31	490971
20	30	65	8	1.245,00 1.506,45	490972
22	20	60	8	1.293,00 1.564,53	490973
24	20	60	8	1.370,00 1.657,70	490974
25	20	60	8	1.519,00 1.837,99	490975
30	20	60	8	1.690,00 2.044,90	490976

Vysoká životnost i při zanořování.

Kdo chce při vrtání, drážkování, polodrážkování a frézování podélných otvorů docela pohodlně dosáhnout nejlepších výsledků, měl by nejspíše použít drážkovací frézu HW. Pracuje přesně, usnadňuje vrtání a má vysokou životnost.

Vsazený zavrtávací břit.

Po vyfrézování 60 otvorů do kuchyňské pracovní desky (hloubka 30 mm): břit má jen lehké stopy použití.



Zabroušený zavrtávací břit.

Po vyfrézování 60 otvorů do kuchyňské pracovní desky (hloubka 30 mm): tupý břit.



Drážkovací fréza HS, jednobřitová, se základním břitem, Stopka 8 mm



D	NL	GL	s	Cena v Kč*	Obj. číslo
3	8	45	8	407,00 492,47	490941
4	15	48	8	407,00 492,47	490942
5	12	50	8	407,00 492,47	490943

Drážkovací frézy, spirálové drážkovací frézy

Drážkovací fréza HW, s osazeným základním břitem, stopka 12 mm

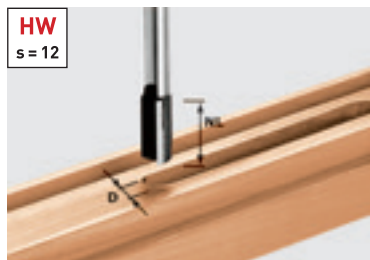

D	NL	GL	s	Cena v Kč*	Obj. číslo
10	35	90	12	1.503,00 1.818,63	491086
12	40	90	12	1.567,00 1.896,07	491087
13,2	35	85	12	1.988,00 2.405,48	493789
14	40	85	12	1.855,00 2.244,55	491088
14	50	100	12	2.373,00 2.871,33	491089
15	35	85	12	2.232,00 2.700,72	493790
16	45	90	12	1.916,00 2.318,36	491090
16	60	100	12	2.440,00 2.952,40	491091
18	45	90	12	2.054,00 2.485,34	491092
20	45	90	12	2.160,00 2.613,60	491093
22	45	90	12	2.320,00 2.807,20	491094
24	45	90	12	2.440,00 2.952,40	491095
30	35	90	12	3.264,00 3.949,44	491096

Drážkovací frézy z tvrdokovu „Schall-Ex“ a „Planet“.

Ideální řešení pro všechny, kdo musí přímo na montáži nasazovat automatická těsnění dveří.

Rozměry drážky a druhy těsnění

Těsnění	Šířka (mm)	Hloubka	Typ frézy
Planet HS	13,1	30	①
Schall-Ex L	14,8	32	②
Schall-Ex RD	14,8	28	②
Kältfeind	12,0	40	③
Doppeldicht	12,0	40	③
Schall-Ex Ultra	19,7	30	④

Spirálová drážkovací fréza HW, masivní tvrdokov se základním břitem, Stopka 8 mm

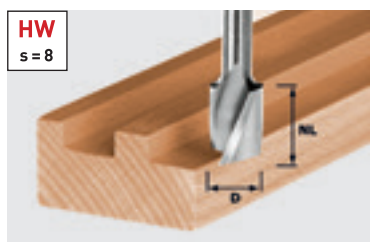

D	NL	GL	s	Cena v Kč*	Obj. číslo
4	10	45	8	1.296,00 1.568,16	490977
6	21	50	8	1.365,00 1.651,65	490978
8	25	55	8	1.445,00 1.748,45	490979
10	30	60	8	1.690,00 2.044,90	490980

Spirálová drážkovací fréza HS se základním břitem, Stopka 8 mm

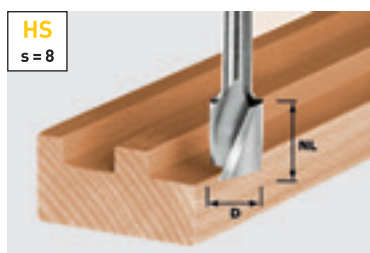

D	NL	GL	s	Cena v Kč*	Obj. číslo
6	21	50	8	665,00 804,65	490944**
8	19	50	8	511,00 618,31	490945
10	30	60	8	769,00 930,49	490946**
12	20	52	8	631,00 763,51	490947
14	20	52	8	697,00 843,37	490948
16	20	52	8	769,00 930,49	490949
18	25	57	8	886,00 1.072,06	490950
20	25	57	8	955,00 1.155,55	490951

Všestranné.

Spirálová drážkovací fréza HS a spirálová drážkovací fréza HW na tvrdokov: s rychlým posuvem na drážkování, polodrážkování, frézování podélných otvorů, vrtání a kopírovací frézování. Hobliny jsou optimálně odsávány přes spirálový břit, takže drážka zůstává trvale čistá.

** pro spojení na klínové čepy s Festool VS 600, se zvláštní přesností průměru



Box na frézy, stupňovitá fréza, drážkovací fréza s výměnnými břitovými destičkami

Schránka na frézu



Rozsah dodávky boxu s frézami	Cena v Kč*	Obj. číslo
lícovací fréza HW D12,7/NL25 KL, kolíkový vrták HW D5 x 30 Z, drážkovací fréza HW D10/20 se zavrtávacím břitem, drážkovací fréza HW D18/30 se zavrtávacím břitem, zaoblovací fréza HW D16,7/R2 KL, zaoblovací fréza HW D25,5 R6,3 KL, zaoblovací fréza HW D31,7/R9,5 KL, zaoblovací fréza HW D36/45Grad KL, kotoučová drážkovací fréza HW D40 x 4, ozubová fréza HW D13,8/15°	5.759,00 6.968,39	498979

Sada fréz pro profesionály.

Box s frézami obsahuje deset fréz pro nejdůležitější a nejčastější použití. Z toho vyplývá výhodnější cena oproti jednotlivému nákupu. Jednotlivé frézy jsou přehledně a bezpečně uloženy v průhledném zásobníku.

Stupňovitá fréza HW, Stopka 12 mm

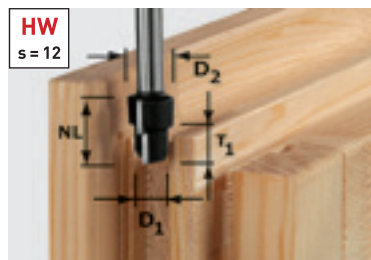

GL	D1	D2	NL	T1	s	Cena v Kč*	Obj. číslo
80	12,3	16,3	14	9,3	12	2.514,00 3.041,94	492713
80	12,3	20,3	14	9,3	12	2.647,00 3.202,87	492714

Perfektně kombinované s frézovací pomůckou pro úzké plochy.

Se stupňovou frézou a frézovací pomůckou Festool lze rychle a přesně vyfrézovat drážky nebo podélné otvory automatického těsnění u oken a dveří, aniž by hrozilo překocení obrobku nebo vklání frézy.

Drážkovací žiletková fréza HW, jednožiletková se základním břitem, Stopka 8 mm

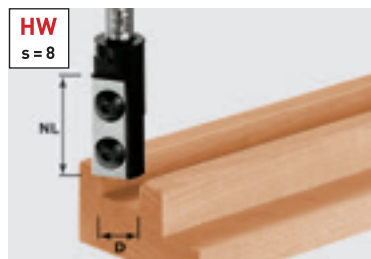

D	NL	GL	s	Cena v Kč*	Obj. číslo
8	20	50	8	2.615,00 3.164,15	491078
10	25	55	8	2.650,00 3.206,50	491079
12	30	61	8	2.727,00 3.299,67	491080
14	30	66	8	3.081,00 3.728,01	492715
16	30	70	8	3.009,00 3.640,89	492716
18	30	70	8	3.177,00 3.844,17	492717

Její hospodárnost hovoří sama za sebe.

Výměnné břitové destičky zajišťují rovnoměrné frézování a přesnost – zcela bez dodatečného ostření. S rychlou výměnou břitu pro vždy ostré frézovací nářadí a vysokou hospodárnost, protože výměnnou břitovou destičku lze otočit.

Příslušenství pro drážkovací frézu s výměnným břitem HW jednobřítá, s pevným břitem, Stopka 8 mm

Sada výměn. destiček HW-WP 20x4,1x1,1 (4x) pro frézu 491078	1.245,00 1.506,45	491386
Sada výměn. destiček HW-WP 25x5,5x1,1 (4x) pro frézu 491079 VE 4 St.	1.312,00 1.587,52	491387
Sada výměn. destiček HW-WP 30x5,5x1,1 (4x) pro frézu 491080, 492715	1.378,00 1.667,38	491388
Výměnná břitová destička HW-WP 30x12x1,5 (4x) pro frézy 492716, 492717, 491081, 491120, hlavní deska	1.690,00 2.044,90	491393
Sada výměn. destiček HW-WP 7,6x12x1,5 (4x) předřezávací nůž pro frézu 492716, 492717, 491081, 491120	1.139,00 1.378,19	491390



Drážkovací žiletková fréza HW, jednožiletková se základním břitem, stopka 12 mm



D	NL	GL	s	Cena v Kč*	Obj. číslo
16	50	110	12	5.289,00 6.399,69	497454

Příslušenství pro jednobřítou drážkovací frézu s výměnnými břitovými destičkami HM s pevným břitem, stopka 12 mm

Výměnná břitová destička Wepla Set D 16 2+2	1.176,00 1.422,96	497458
sada náhradních výměnných břitových destiček pro frézu 497454		

Drážkovací fréza s výměnnými břitovými destičkami, polodrážkovací hlava, polotyčová fréza

Drážkovací žiletková fréza HW, jednožiletková se základním břitem, přímé kuželové upínání

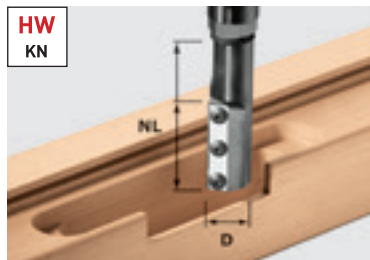

D	NL	GL	Cena v Kč*	Obj. číslo
20	50	110	5.613,00 6.791,73	497455
24	50	117	5.863,00 7.094,23	497456

Příslušenství pro drážkovací frézu s výměnným břitem HW jednobřítá, s pevným břitem, přímé kuželové upínání

Výměnná břitová destička Wepla Set D 20 2+2 sada náhradních výměnných břitových destiček pro frézu 497455	1.296,00 1.568,16	497568
---	-----------------------------	--------

Výměnná břitová destička Wepla Set D 24 2+2 sada náhradních výměnných břitových destiček pro frézu 497456	1.211,00 1.465,31	497569
---	-----------------------------	--------

Kopírovací kroužek KR-D 30,0/21,5/OF 2200 pro OF 2200, mimořádně dlouhý bezpečnostní kopírovací kroužek D 30, vysoký 21 mm, nutný pro použití fréz s výměnnými břitovými destičkami 497455 a 497456, D 30 mm, d 27 mm	844,00 1.021,24	497453
---	---------------------------	--------

Na dveřní závěsy v zárubních a dveřních křídlech

Mimořádně dlouhá fréza s výměnnými břitovými destičkami je vhodná pro extrémní hloubky frézování, s kónusovým přímým upnutím u \varnothing 20 a 24 mm. Pro bezpečnou práci ve spojení s horní frézou OF 2200 a extra dlouhým kopírovacím kroužkem (objednací č. 497453).



Polodrážkovací hlava



Průměr	NL	Cena v Kč*	Obj. číslo
50	30	3.262,00 3.947,02	489284

Příslušenství pro polodrážkovací hlavu

Výměnná břitová destička WP 30x12x1,5 pro polodrážkovací hlavu, Obsah balení 2 kusy	665,00 804,65	489286
---	-------------------------	--------

Frézovací vřeteno ASL20/OF1010 pro OF 1010, zapotřebí pro upnutí polodrážkovací hlavy FK D 50 x 30 (489284)	1.051,00 1.271,71	489285
---	-----------------------------	--------

Frézovací vřeteno ASL20/OF1400-OF2200 pro OF 1400, OF 2200, zapotřebí pro upnutí polodrážkovací hlavy FK D 50 x 30 (489284)	1.245,00 1.506,45	490131
---	-----------------------------	--------



Frézovací vřeteno s kónickým přímým upnutím

Polotyčová fréza HW s kuličkovým ložiskem, stopka 8 mm

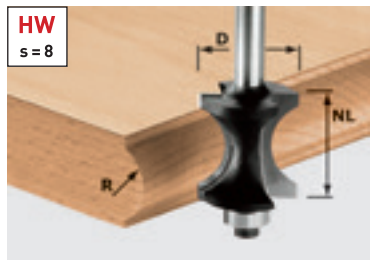

D	NL	GL	R	s	Cena v Kč*	Obj. číslo
27	28	70	12	8	2.027,00 2.452,67	491139

Příslušenství pro polotyčovou frézu HW

Vodící kuličkové ložisko D12,7 (2x) Průměr 12,7 mm, Obsah balení 2 kusy	365,00 441,65	491383
---	-------------------------	--------

Nic polovičatého.

Při zdobení hran desek zastane polotyčová fréza z tvrdokovu všechnu práci. Je optimálně přizpůsobená pro desky spárovky o tloušťce 28 mm. Vodící kuličkové ložisko vede frézu po šabloně a zabezpečuje, že lze profilovat i zakřivené části.

Zaoblovací fréza, čtvrttyčová zaoblovací fréza, fazetovací/hranová fréza s výměnnými břitovými destičkami

Zaoblovací fréza HW s kuličkovým ložiskem, stopka 8 mm



** kuličkové ložisko Ø 12,7 mm a Ø 9,5 mm součástí dodávky

D	NL	GL	R	s	Cena v Kč*	Obj. číslo
16,7	9	49	2	8	1.397,00 1.690,37	491009**
19,1	10	50	3	8	1.416,00 1.713,36	491010**
20,7	11	51	4	8	1.432,00 1.732,72	491011**
22,7	12	52	5	8	1.445,00 1.748,45	491012**
25,5	13,5	54	6,35	8	1.482,00 1.793,22	491013**
28,7	15	55	8	8	1.538,00 1.860,98	491014**
31,7	16,5	56	9,5	8	1.596,00 1.931,16	491015**
38,1	19	59	12,7	8	1.759,00 2.128,39	491016**
42,7	22	62	15	8	1.860,00 2.250,60	491017**

Příslušenství pro zaoblovací frézu HW

Vodící kuličkové ložisko D12,7 (2x) Průměr 12,7 mm, Obsah balení 2 kusy	365,00 441,65	491383
Vodící kuličkové ložisko D9,53 (2x) Průměr 9,53 mm, Obsah balení 2 kusy	652,00 788,92	491382

Jeden nástroj – dvojí užitek.



S kuličkovým ložiskem Ø 12,7 mm k zaoblování



S kuličkovým ložiskem Ø 9,5 mm ke čtvrttyčovému zaoblování

Zaoblovací fréza HW s kuličkovým ložiskem, stopka 12 mm



D	NL	GL	R	s	Cena v Kč*	Obj. číslo
63	32	82	25	12	3.424,00 4.143,04	491107

Příslušenství pro zaoblovací frézu HW

Vodící kuličkové ložisko D12,7 (2x) Průměr 12,7 mm, Obsah balení 2 kusy	365,00 441,65	491383
Vodící kuličkové ložisko D9,53 (2x) Průměr 9,53 mm, Obsah balení 2 kusy	652,00 788,92	491382

Čtvrttyčová fréza HW, stopka 8 mm

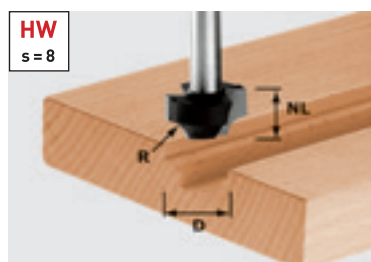

D	NL	GL	R	s	Cena v Kč*	Obj. číslo
17	10	40	3	8	1.296,00 1.568,16	491004
23	13	45	6	8	1.445,00 1.748,45	491007

Pro dekorativní čelní úpravy tzv. „falešných výplní“.

Díky přibroušenému základnímu břitu je možné soustředně zanořit do čelní strany nábytku.

Fazetovací/hranová fréza HW s výměnnými břity a kuličkovým ložiskem, Stopka 8 mm

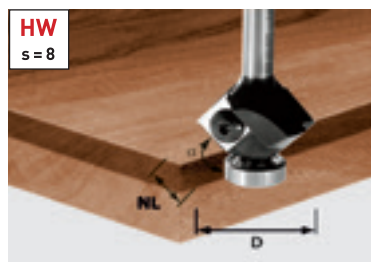

D	NL	GL	Alfa	s	Cena v Kč*	Obj. číslo
27	8	55	45	8	3.009,00 3.640,89	499807

Příslušenství pro hranovou frézu s výměnnými břity HW

Vodící kuličkové ložisko D12,7 (2x) Průměr 12,7 mm, Obsah balení 2 kusy	365,00 441,65	491383
Výměnná břitová destička HW-WP 12x12x1,5 (4x)	1.033,00 1.249,93	491391

Přesně kalkulováno.

Hranová fréza s výměnnými břitovými destičkami z tvrdokovu je ideálním nástrojem, jestliže oceňujete dlouhou životnost, mimořádně dobrou hospodárnost a konstantní přesnost. Zakoupením jedné výměnné břitové destičky získáte čtyřnásobnou životnost frézy. Ušetříte tak následné náklady, neboť destičku lze otáčet.

Zaoblovací/fazetovací fréza, fazetovací fréza

Zaoblovací fazetová fréza HW s kuličkovým ložiskem, Stopka 8 mm



D	NL	GL	R	Alfa	s	Cena v Kč*	Obj. číslo
23,1	19	60	6	30	8	2.134,00 2.582,14	491135



Fazetová fréza HW s náběhovým kuličkovým ložiskem, Stopka 8 mm



D	NL	GL	Alfa	s	Cena v Kč*	Obj. číslo
18	11	50	15	8	1.344,00 1.626,24	499801
25,7	25,1	70	15	8	1.445,00 1.748,45	491132
25	11	50	30	8	1.368,00 1.655,28	499800
38,5	25,7	64	30	8	1.690,00 2.044,90	491133
26	7	48	45	8	1.450,00 1.754,50	499799
36	11,5	53	45	8	1.346,00 1.628,66	491025

Příslušenství pro fazetovací frézu HW

Vodící kuličkové ložisko D12,7 (2x) Průměr 12,7 mm, Obsah balení 2 kusy	365,00 441,65	491383
---	-------------------------	--------

Neporazitelný tým.

Nyní můžete tyto hrany, s kterými jste se setkávali u průmyslových výrobků, vytvořit také stopkovými frézami pomocí ruční horní frézky. Přitom perfektně spolupracuje fazetovací fréza a zaoblovací fazetovací fréza s kónickým kuličkovým ložiskem.



Fazetovací fréza HW, Stopka 12 mm



D	NL	GL	Alfa	s	Cena v Kč*	Obj. číslo
44	30	80	30	12	2.091,00 2.530,11	491101
55	20	76	45	12	2.320,00 2.807,20	491102

Příslušenství pro fazetovací frézu HW

Vodící kuličkové ložisko D12,7 (2x) Průměr 12,7 mm, Obsah balení 2 kusy	365,00 441,65	491383
---	-------------------------	--------

* Nezávazné cenové doporučení výrobce. Ceny prodejce se mohou lišit.
Bez daně z přidané hodnoty. | Včetně daně z přidané hodnoty.

Žlábková fréza, vydutá fréza

Žlábková fréza HW s kuličkovým ložiskem, Stopka 8 mm

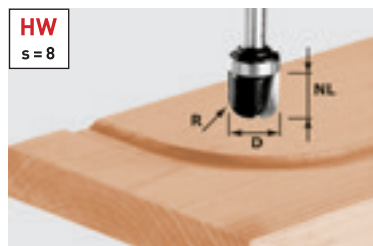

D	NL	GL	R	s	Cena v Kč*	Obj. číslo
19	16	53	6,4	8	2.134,00 2.582,14	490982

Příslušenství pro žlábkovací frézu HW

Vodící kuličkové ložisko D19 (2x) Průměr 19 mm, Obsah balení 2 kusy	559,00 676,39	491396
---	-------------------------	--------

Frézování bez kopírovacího kroužku.

Touto frézou lze bez problémů pomocí šablony frézovat zakřivené nebo kruhové žlábkování v měřítku 1:1. Odpadají náročné výpočty křivek a roztečí.

Žlábkovací fréza, Stopka 8 mm



D	NL	GL	R	s	Cena v Kč*	Obj. číslo
16	25	65	5	8	1.788,00 2.163,48	490981



Vykružovací fréza HW, Stopka 8 mm

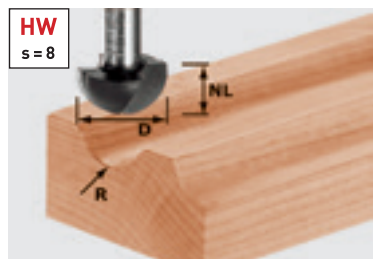

D	NL	GL	R	s	Cena v Kč*	Obj. číslo
8	8	38	4	8	801,00 969,21	490983
12,7	10	40	6,35	8	905,00 1.095,05	490984
16	11	41	8	8	1.006,00 1.217,26	490985
19,4	11	41	9,7	8	1.091,00 1.320,11	490986
25,4	14	44	12,7	8	1.224,00 1.481,04	490987

Vykružovací fréza HW, stopka 12 mm

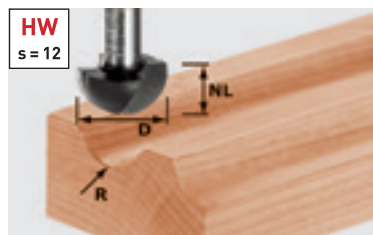

D	NL	GL	R	s	Cena v Kč*	Obj. číslo
30	20	60	15	12	2.200,00 2.662,00	491104
40	25	65	20	12	2.615,00 3.164,15	491105

Vykružovací fréza HW s kuličkovým ložiskem, stopka 8 mm

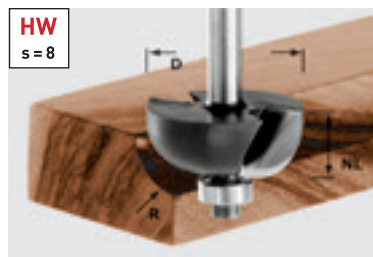

D	NL	GL	R	s	Cena v Kč*	Obj. číslo
25,5	12,7	54	6,35	8	1.245,00 1.506,45	491018
31,7	14,3	56	9,5	8	1.416,00 1.713,36	491020
38,1	16	57	12,7	8	1.623,00 1.963,83	491021

Příslušenství pro vykružovací frézu HW

Vodící kuličkové ložisko D12,7 (2x) Průměr 12,7 mm, Obsah balení 2 kusy	365,00 441,65	491383
---	-------------------------	--------

Lícovací fréza, lícovací fréza s výměnnými břitovými destičkami, fazetovací/lícovací fréza

Lícovací fréza HW s kuličkovým ložiskem, stopka 8 mm

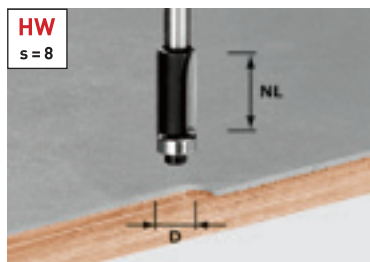

D	NL	GL	Alfa	s	Cena v Kč*	Obj. číslo
12,7	25	65	0	8	1.346,00 1.628,66	491027

Příslušenství pro lícovací frézu HW

Vodící kuličkové ložisko D12,7 (2x) Průměr 12,7 mm, Obsah balení 2 kusy	365,00 441,65	491383
---	-------------------------	--------

Projde tlustým i tenkým.

Díky velkému vodícímu kuličkovému ložisku jsou tvrdokovové frézy pro šablony ideálním nástrojem pro kopírovací frézování v měřítku 1:1.

Lícovací fréza HW s kuličkovým ložiskem, stopka 8 mm

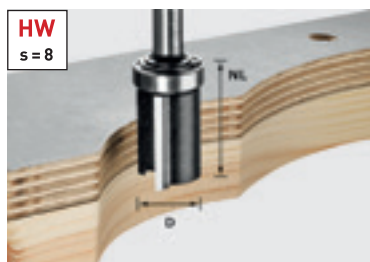

D	NL	GL	Alfa	s	Cena v Kč*	Obj. číslo
19,05	25	62	0	8	1.416,00 1.713,36	491028

Příslušenství pro lícovací frézu HW

Vodící kuličkové ložisko D19 (2x) Průměr 19 mm, Obsah balení 2 kusy	559,00 676,39	491396
---	-------------------------	--------



Lícovací fréza HW s výměnnými břity, s kuličkovým ložiskem, stopka 8 mm

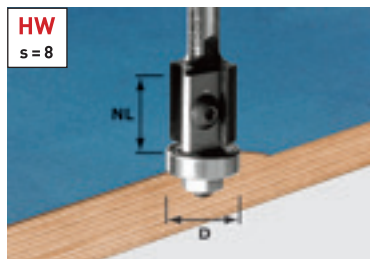

D	NL	GL	Alfa	s	Cena v Kč*	Obj. číslo
19	20	64	0	8	2.791,00 3.377,11	491082
19	12	52	0	8	3.009,00 3.640,89	499806

Příslušenství pro hranovou frézu s výměnnými břity HW

Vodící kuličkové ložisko D19 (2x) Průměr 19 mm, Obsah balení 2 kusy	519,00 627,99	491385
Výměnná břitová destička HW-WP 20x12x1,5 (4x)	1.033,00 1.249,93	491392
Výměnná břitová destička HW-WP 12x12x1,5 (4x)	1.033,00 1.249,93	491391

Přesnost i po ostření.

Při dodatečném ostření tupých břitů tradičních fréz se obvykle zmenší i jejich průměr, který byl původně sladěný s kuličkovým ložiskem. To vede k tomu, že při lícovacím frézování hran vzniká po naostření ozub. S hranovou frézou s výměnnými břitovými destičkami a kuličkovým ložiskem zůstává přesnost zachovaná.

Fazetovací a lícovací fréza s kuličkovým ložiskem, stopka 8 mm

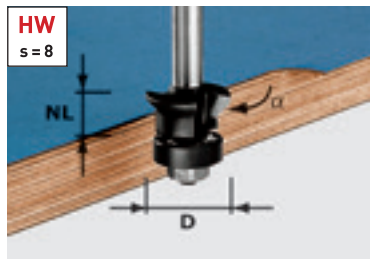

D	NL	GL	s	Cena v Kč*	Obj. číslo
24	11	54	8	1.057,00 1.278,97	491026

Jeden nástroj – 3 druhy použití.

Lícovací frézování přesahující vrstvy v pravém úhlu, pod úkošem 45° nebo dokonce obojí v jednom pracovním kroku. Kuličkové ložisko uložené v plastu nezanechává žádné stopy a chrání hranu desky.



Vyvrtávací fréza, polodrážkovací fréza, fréza na zapuštěná madla

Vrtací fréza HW, stopka 8 mm



D	NL	GL	s	Cena v Kč*	Obj. číslo
8	19	65	8	729,00 882,09	491037

Zápich – vyfrézování – hotovo.

Vyvrtávací fréza se bez předvrtání rovnou vkrouží do vrstveného materiálu. Vedená podél náběhové plochy stejnoměrně vyfrézuje připravený tvar.

Polodrážkovací fréza HW s výměnnými břity a kuličkovým ložiskem, stopka 8 mm



D	NL	GL	s	Cena v Kč*	Obj. číslo
38	12	53,7	8	2.615,00 3.164,15	491085**

Překvapivě mnohostranná.

Výměnou kuličkového ložiska lze získat 5 různých hloubek drážky s jedním tělem frézy.

Příslušenství pro polodrážkovací frézu s výměnnými břity

Výměnná břitová destička HW-WP 12x12x1,5 (4x)	1.033,00 1.249,93	491391
Vodící kuličkové ložisko Set D9,5/12,7/16/19/22 Průměr 9,5; 12,7; 16; 19; 22 mm	1.471,00 1.779,91	491406

Hloubky drážky u polodrážkovací frézy s výměnnými břity (s kuličkovým ložiskem)

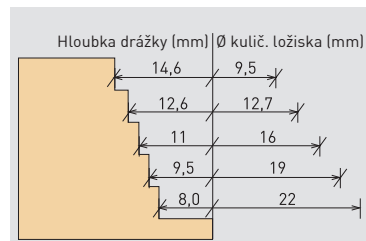

** rozsah dodávky: sada kuličkových ložisek od Ø 9,5 mm do Ø 22 mm

Polodrážkovací fréza HW s kuličkovým ložiskem, stopka 8 mm

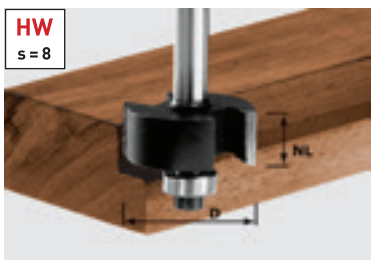

D	NL	GL	T1	s	Cena v Kč*	Obj. číslo
31,7	12,7	54	9,5	8	1.296,00 1.568,16	491022***

Hloubky drážek u polodrážkovací frézy z tvrdokovu (s kul. ložiskem)

Příslušenství pro polodrážkovací frézu HW

Vodící kuličkové ložisko D12,7 (2x) Průměr 12,7 mm, Obsah balení 2 kusy	365,00 441,65	491383
Vodící kuličkové ložisko Set D9,5/12,7/16/19/22 Průměr 9,5; 12,7; 16; 19; 22 mm	1.471,00 1.779,91	491406

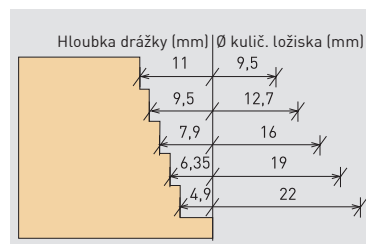

*** rozsah dodávky: 1 kuličkové ložisko Ø 12,7 mm s hloubkou drážky 9,5 mm

Fréza na vnitřní dráždla HW s kuličkovým ložiskem, stopka 8 mm



D	NL	GL	R	s	Cena v Kč*	Obj. číslo
19	19	68	16	8	2.134,00 2.582,14	491033

Příslušenství pro frézu na vnitřní madla HW

Vodící kuličkové ložisko D19 (2x) Průměr 19 mm, Obsah balení 2 kusy	559,00 676,39	491396
--	-------------------------	--------

Fréza na skrytá dráždla HW, stopka 8 mm

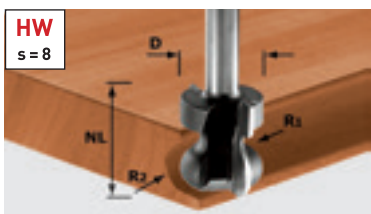

R1	R2	D	NL	GL	s	Cena v Kč*	Obj. číslo
2,5	6	22	16	59	8	2.009,00 2.430,89	491140



Svlaková/ozubová fréza, kličovací fréza

Svlaková/ozubová fréza s předřezávačem, stopka 8 mm



D	NL	GL	Alfa	s	Cena v Kč*	Obj. číslo
14,3	13,5	46	15	8	1.174,00 1.420,54	490990

Perfektní pro rybinové spoje.

Pomocí optimálně sladěného systému skládajícího se z horní frézky, šablony a frézovacího nástroje se daří ručně vyrábět tradiční otevřené a polokryté rybinové spoje.

Svlaková / ozubová fréza, stopka 8 mm

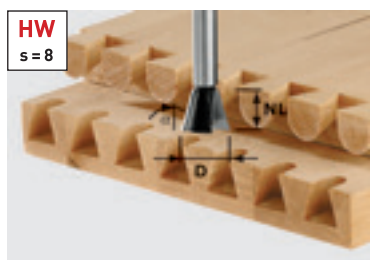

D	NL	GL	Alfa	s	Cena v Kč*	Obj. číslo
13,8	13,5	46	15	8	1.006,00 1.217,26	490992 **
16	13,5	46	15	8	1.211,00 1.465,31	490993 **
20	17	49	15	8	1.139,00 1.378,19	490996 **
14,3	16	50	10	8	1.049,00 1.269,29	491164 ***
20	26	58	10	8	1.219,00 1.474,99	491165 ***



Svlaková / ozubová fréza, stopka 8 mm



D	NL	GL	Alfa	s	Cena v Kč*	Obj. číslo
13,8	13,5	46	15	8	575,00 695,75	490991 **
20	17	49	15	8	862,00 1.043,02	490995 **

Pro použití se spojovacím systémem VS 600:
** pro polozakrytý rybinový spoj
*** pro otevřený rybinový spoj



Kličovací fréza HW, stopka 8 mm



D	NL	GL	s	Cena v Kč*	Obj. číslo
34	32	62	8	2.269,00 2.745,49	491034

Tabulka nastavení pro kličovací frézy

Tloušťka dřeva (1)	Výška rozměr Y (2)	Doraz rozměr X (3)
12	9,2	8,8
13	9,7	9,3
14	10,2	9,8
15	10,7	10,3
16	11,2	10,8
17	11,7	11,3
18	12,2	11,8
19	12,7	12,3
20	13,2	12,8
21	13,7	13,3

Fréza pro lepené spoje HW, stopka 12 mm

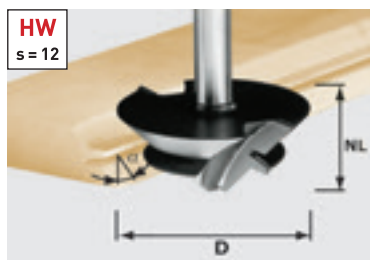

D	NL	GL	Alfa	s	Cena v Kč*	Obj. číslo
△ 64	27	67	45	12	3.983,00 4.819,43	492709
△ n max. 22 000						

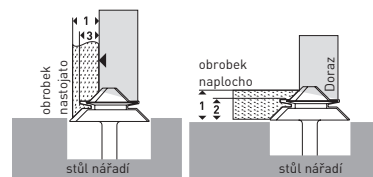

Protože se musí oba obrobky, které se mají slepit, frézovat ve stejné poloze, vyžaduje nastavení frézy přesné seřízení frézovacího dorazu a výšky stolu. K tomu slouží výše uvedený obrázek a tabulka pro nastavení. Přesto může být nutné ještě další seřízení!

Drážkovací fréza ve tvaru V, fréza na sádrokarton

Drážkovací fréza ve tvaru V, stopka 8 mm

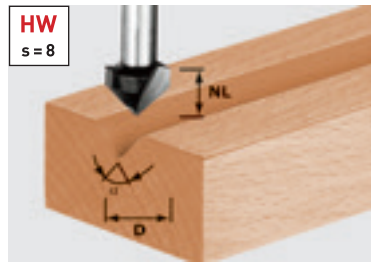

HW
s = 8

D	NL	GL	Alfa	s	Cena v Kč*	Obj. číslo
14	7	50	90	8	905,00 1.095,05	490999

Ideální na ozdobné drážky.

Drážkovací fréza ve tvaru V je ta správná volba při frézování ozdobných drážek u takových obrobků, jako jsou rámy dveří, regály a části nábytku.

Drážkovací fréza ve tvaru V, stopka 8 mm

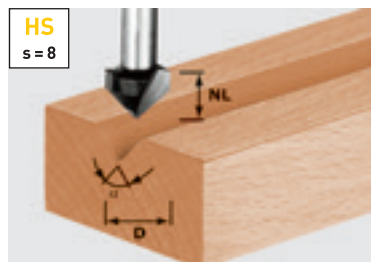

HS
s = 8

D	NL	GL	Alfa	s	Cena v Kč*	Obj. číslo
14	7	50	90	8	421,00 509,41	490998
11	9,5	50	60	8	392,00 474,32	490997

Drážkovací fréza ve tvaru V, pro frézování hliníkových sendvičových desek, stopka 8 mm

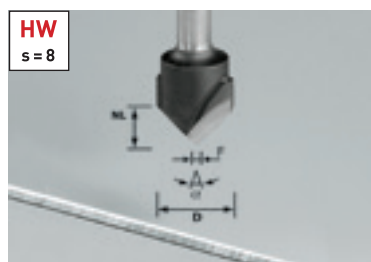

HW
s = 8

D	NL	GL	Alfa	s	Cena v Kč*	Obj. číslo
18	3,3	59	135	8	1.690,00 2.044,90	491443
18	8	59	90	8	1.690,00 2.044,90	491444

Frézování obkladových alu desek.

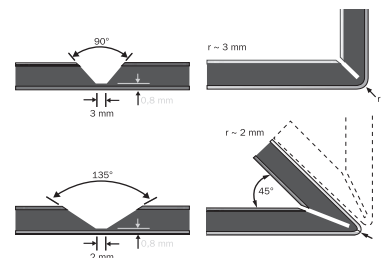

Fréza na sádrokarton HW, stopka 8 mm



HW
s = 8

D	NL	GL	Alfa	s	Cena v Kč*	Obj. číslo
12,5	14	55	45	8	1.211,00 1.465,31	491000**
32	16	49	90	8	1.586,00 1.919,06	491001

Frézovat a skládat namísto lepit a tmelit.

Vedle frézy na sádrokarton 90° je k dispozici fréza 45° pro jednoduché skládání rohů 45°.

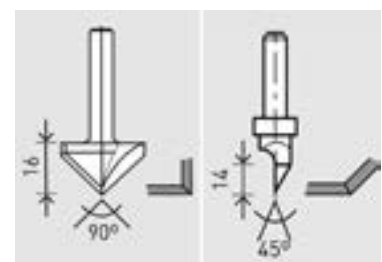

Fréza na sádrokarton 90° (objednací č. 491001) Fréza na sádrokarton 45° (objednací č. 491000)

** jednobřítý nástroj

Kotoučová fréza, vrták na kování

Kotoučová drážkovací fréza HW, stopka 8 mm

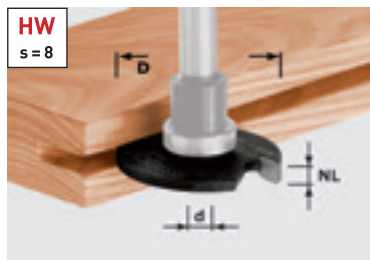

D	d	NL	Cena v Kč*	Obj. číslo
40	6	1,5	525,00 635,25	491038
40	6	2	556,00 672,76	491040
40	6	2,5	567,00 686,07	491056
40	6	3	588,00 711,48	491057
40	6	3,5	596,00 721,16	491058
40	6	4	610,00 738,10	491059
40	6	5	628,00 759,88	491060

Pro použití kotoučových fréz se šířkou drážky 1,5 mm až 5 mm jsou k dispozici tři různá frézovací vřetena.

Frézovací vřeteno 1 je opatřené pevnou stopkou, která není vhodná jako náběhová plocha (nebezpečí požáru). Proto je toto frézovací vřeteno určeno pouze pro práci s bočním dorazem.

Frézovací vřeteno 2 je vybavené 16mm kuličkovým ložiskem (nad kotoučovou drážkovací frézou), které slouží jako náběhová plocha. Toto frézovací vřeteno umožňuje při použití 40mm kotoučové drážkovací frézy hloubku drážky 12 mm.

Frézovací vřeteno 3 je vybavené 28mm kuličkovým ložiskem (nad kotoučovou drážkovací frézou), které slouží jako náběhová plocha. Toto frézovací vřeteno umožňuje při použití 40mm kotoučové drážkovací frézy hloubku drážky 6 mm.

Frézovací vřeteno pro kotoučovou drážkovací frézu HW, stopka 8 mm

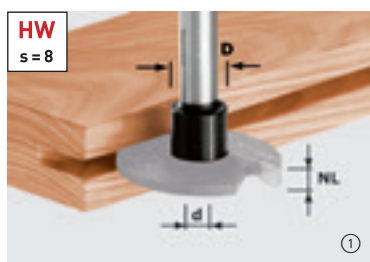

D	d	GL	Kuličkové ložisko	Cena v Kč*	Obj. číslo
14	6	49		① 517,00 625,57	499805
16	6	43	16	② 671,00 811,91	499803
28	6	45	28	1.064,00 1.287,44	499804

Příslušenství pro frézovací vřeteno, stopka 8 mm

Vodící kuličkové ložisko D16 (2x) Průměr 16 mm, Obsah balení 2 kusy	② 626,00 757,46	491384
Vodící kuličkové ložisko D28 (2x) Průměr 28 mm, Obsah balení 2 kusy	681,00 824,01	491397

Pro těsnící dveře.

Frézovacím vřetenem s kuličkovým ložiskem D 28 a dále kotoučovou drážkovací frézou o šířce 4 mm lze do dveřního rámu ideálně vyfrézovat drážku pro těsnění.



Vrták na kování HW, s drážkou na lámání třísky HW, stopka 8 mm

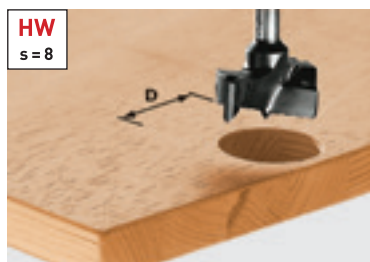

D	GL	s	Cena v Kč*	Obj. číslo
15	54,5	8	1.211,00 1.465,31	491070
20	54,5	8	1.416,00 1.713,36	491072
25	54,5	8	1.612,00 1.950,52	491073
30	54,5	8	1.756,00 2.124,76	491075
34	54,5	8	1.785,00 2.159,85	491076
35	54,5	8	1.807,00 2.186,47	491077

Přesnost roztečí v systému 32.

Systém pro řady otvorů LR 32 umožňuje úžasné jednoduché frézování řad otvorů pro regálové systémy a police. Tímto systémem se pomocí otvorů v 32jednotkové řadě umístí v přesných roztečích i otvory pro kování.

Kolíkový vrták, provrtávač, dvouoblouková fréza, víceprofilová fréza, drážkovací fréza tvaru T

Kolíkový vrták HW, stopka 8 mm

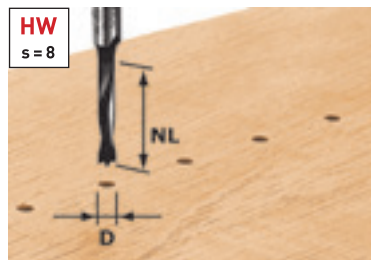

** bez středícího hrotu

D	NL	GL	s	Cena v Kč*	Obj. číslo
3	16	55	8	955,00 1.155,55	491065**
5	30	53,5	8	647,00 782,87	491066
6	30	53,5	8	665,00 804,65	491067
8	30	53,5	8	697,00 843,37	491068
10	30	53,5	8	769,00 930,49	491069

Mnohostranné použití.

Kolíkový vrták HW se perfektně hodí pro vrtání řad otvorů i při použití s kolíkovací jednotkou spojovacího systému VS 600.



Provrtávač HW, stopka 8 mm

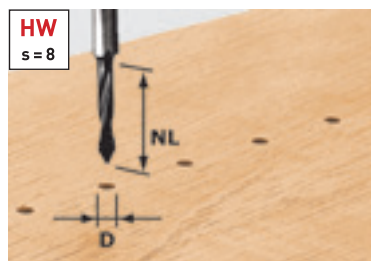

D	NL	GL	s	Cena v Kč*	Obj. číslo
5	30	53,5	8	783,00 947,43	491064



Dvouoblouková fréza HW s kuličkovým ložiskem, stopka 8 mm

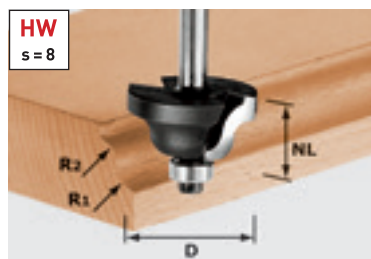

D	NL	GL	R1	R2	s	Cena v Kč*	Obj. číslo
31,7	13	53	4	4	8	1.596,00 1.931,16	491029
38,1	19	59	6,35	6,35	8	1.820,00 2.202,20	491030

Příslušenství pro dvouobloukovou frézu

Vodící kuličkové ložisko D12,7 (2x) Průměr 12,7 mm, Obsah balení 2 kusy	365,00 441,65	491383
--	-------------------------	--------

Víceprofilová fréza HW s kuličkovým ložiskem, stopka 8 mm

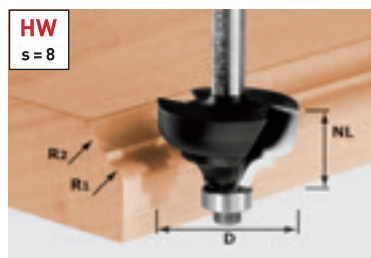

D	NL	GL	R	s	Cena v Kč*	Obj. číslo
36,7	21	61	6	8	1.961,00 2.372,81	491031

Příslušenství pro víceprofilovou frézu

Vodící kuličkové ložisko D12,7 (2x) Průměr 12,7 mm, Obsah balení 2 kusy	365,00 441,65	491383
--	-------------------------	--------

Drážkovací fréza tvaru T, HW, stopka 8 mm

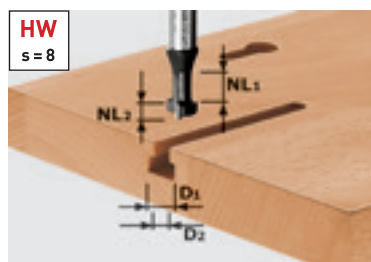

D1	D2	NL1	NL2	GL	s	Cena v Kč*	Obj. číslo
10,5	6	8	5	50	8	905,00 1.095,05	491035

Silnou stránkou jsou i speciální úkoly.

Pro frézování drážek T, zavěšovacích otvorů a otvorů ve tvaru klíčové dírky do masivního dřeva a desek.

Profilová fréza, kontraprofilová fréza, fréza na profil pera, profilová drážkovací fréza

Profilová fréza HW, stopka 8 mm

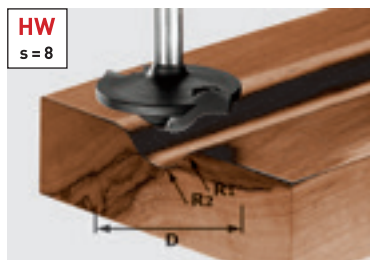

D	NL	GL	R1	R2	s	Cena v Kč*	Obj. číslo
42	13	50	6	12	8	1.998,00 2.417,58	491137

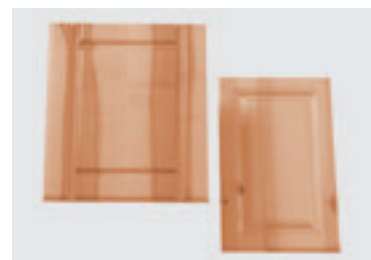

Kontraprofilová fréza na profil pera HW s kuličkovým ložiskem, stopka 8 mm



D	NL	B	R	s	Cena v Kč*	Obj. číslo
43	21	5	16	8	2.921,00 3.534,41	491130

Příslušenství pro kontraprofilovou frézu pro pero

Vodící kuličkové ložisko D16 (2x)	626,00	491384
Průměr 16 mm, Obsah balení 2 kusy	757,46	

Rámové dveře s kontraprofilem a výplněmi.

Ať chcete vyrábět tradiční profily nebo moderní tvary – nastavení frézovacích kroužků je díky vodícímu kuličkovému ložisku jednoduché.

Kontraprofilová drážkovací fréza HW s kuličkovým ložiskem, stopka 8 mm

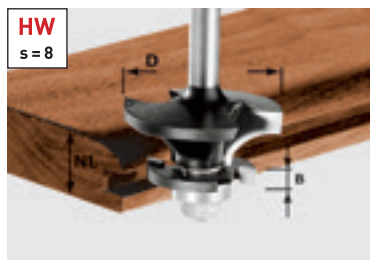

D	NL	B	R	s	Cena v Kč*	Obj. číslo
43	21	5	16	8	2.921,00 3.534,41	491129

Příslušenství pro kontraprofilovou frézu pro drážku

Vodící kuličkové ložisko D16 (2x)	626,00	491384
Průměr 16 mm, Obsah balení 2 kusy	757,46	

Fréza na profil pera HW s kuličkovým ložiskem, stopka 8 mm

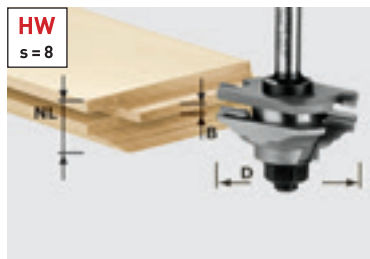

D	NL	B	R	s	Cena v Kč*	Obj. číslo
46	20	4	22	8	4.943,00 5.981,03	490643

Pro klasická čela nábytku.

Těmito sadami nástrojů vyfrézujete klasické rámové dveře různých stylů. Dvoubřité nástroje z tvrdokovu umožňují stejnoměrné a čisté ořezování.

Fréza na profil drážky HW s kuličkovým ložiskem, stopka 8 mm



D	NL	B	R	s	Cena v Kč*	Obj. číslo
46	20	4	22	8	4.943,00 5.981,03	490645



* Nezávazné cenové doporučení výrobce. Ceny prodejce se mohou lišit.
Bez daně z přidané hodnoty. | Včetně daně z přidané hodnoty.

Zplošťující fréza, fréza na madla, fréza na hliník

Zplošťující fréza HW, stopka 8 mm

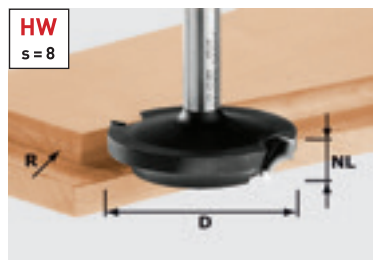

D	NL	GL	R	s	Cena v Kč*	Obj. číslo
42,7	13	50	6	8	1.926,00 2.330,46	491138

Kazetová zplošťovací a kontraprofilová fréza v jednom.

Tímto nástroje se frézují výplně a rámy. V kombinaci s kotoučovou drážkovací frézou tak lze vyrábět kompletní čela nábytku.



Zplošťující fréza HW, stopka 12 mm

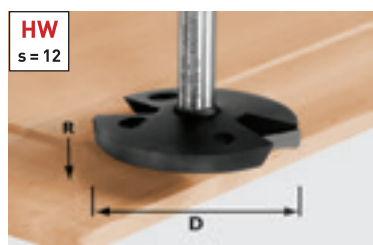

D	NL	GL	R	s	Cena v Kč*	Obj. číslo
△ 68	14	58	35	12	3.815,00 4.616,15	492712
△ n max. 22 000						



Zplošťovací fréza bez kuličkového ložiska: pro hlubší zploštění.

Fréza pro zábradlí HW, stopka 12 mm

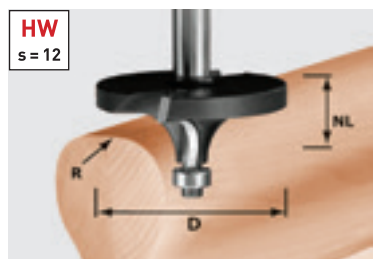

D	NL	R	s	Cena v Kč*	Obj. číslo
△ 64	26	16	12	3.647,00 4.412,87	492710
△ n max. 22 000					

Příslušenství pro frézu na madla HW

Vodící kuličkové ložisko D12,7 (2x)	365,00	491383
Průměr 12,7 mm, Obsah balení 2 kusy	441,65	

Stolní frézka TF 2200

CMS s horní frézku OF 2200 se perfektně hodí pro větší příčné obráběcí řezy a nabízí bezpečnou podporu při frézování.

Fréza na madla HW profilová, stopka 12 mm

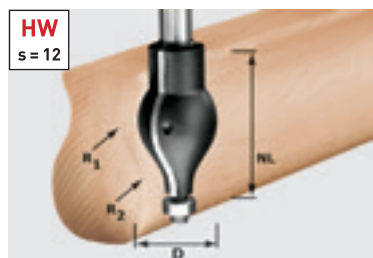

D	NL	R1	R2	s	Cena v Kč*	Obj. číslo
△ 32	57	20	16	12	3.453,00 4.178,13	492711
△ n max. 22 000						

Příslušenství pro frézu na madla HW

Vodící kuličkové ložisko D12,7 (2x)	365,00	491383
Průměr 12,7 mm, Obsah balení 2 kusy	441,65	



Fréza na hliník HS, stopka 8 mm

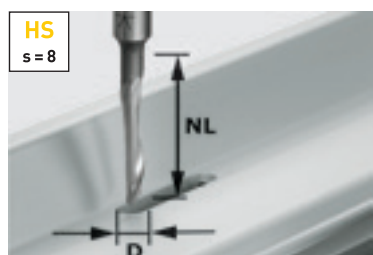

D	NL	GL	s	Cena v Kč*	Obj. číslo
5	23	65	8	421,00 509,41	491036

Specialista na hliník.

Fréza na hliník z rychlořezné oceli je vhodná pro frézování drážek do hliníkových profilů o tloušťce 2 mm.

Písmová fréza

Písmová fréza, stopka 8 mm

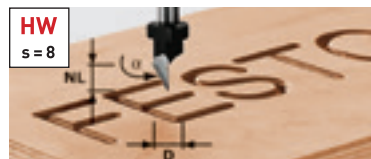

D	NL	GL	Alfa	s	Cena v Kč*	Obj. číslo
11	9,5	55	60	8	1.211,00 1.465,31	491003

D	NL	GL	Alfa	s	Cena v Kč*	Obj. číslo
11	9,5	55	60	8	971,00 1.174,91	491002

Frézovací nástroje pro OFK 500 a sklenářská fréza KF 5

Zaoblovací fréza, bez kuličkového ložiska

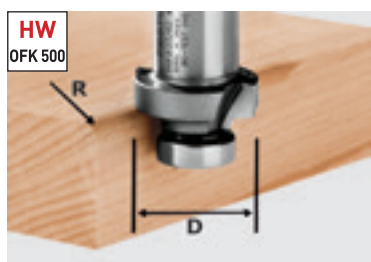

D	R	Cena v Kč*	Obj. číslo
27	2	1.618,00 1.957,78	490092
27	3	1.618,00 1.957,78	490093
27	4	1.753,00 2.121,13	490094
27	5	1.892,00 2.289,32	490095
27	6	1.892,00 2.289,32	490096



Zaoblování hran materiálu z plastu nebo z masivního dřeva.

Příslušenství pro frézu OFK 500

Vodící kuličkové ložisko KLS-D 15,8-OFK pro frézy 490090, 490091, 490092, 490093, 490094, 490095, 490096, s upínacím šroubem	509,00 615,89	490249
--	-------------------------	--------

Fazetovací fréza, bez kuličkového ložiska

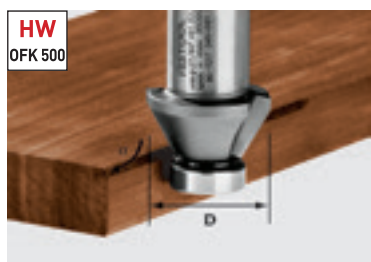

D	Alfa	Cena v Kč*	Obj. číslo
27	60	1.448,00 1.752,08	491533
27	45	1.448,00 1.752,08	490090
27	30	1.448,00 1.752,08	490091



Fazetové frézování materiálu z plastu nebo z masivního dřeva.

Příslušenství pro frézu OFK 500

Vodící kuličkové ložisko KLS-D 15,8-OFK pro frézy 490090, 490091, 490092, 490093, 490094, 490095, 490096, s upínacím šroubem	509,00 615,89	490249
--	-------------------------	--------

Lícovací fréza, s kuličkovým ložiskem

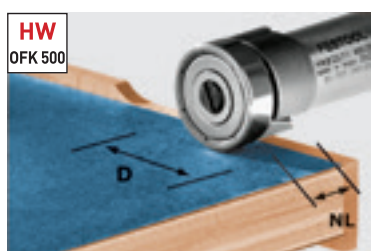

D	NL	s	Cena v Kč*	Obj. číslo
22	8	8	1.809,00 2.188,89	490565
22	8	8	1.448,00 1.752,08	490085**

Příslušenství pro frézu OFK 500

Vodící kuličkové ložisko KLS-D22-OFK pro frézu č. art. 490 085, s upínacím šroubem	575,00 695,75	490250
---	-------------------------	--------



Lícovací frézování náklíčků z plastu nebo z masivního dřeva.

** Lícovací fréza, bez kuličkového ložiska

* Nezávazné cenové doporučení výrobce. Ceny prodejce se mohou lišit.
Bez daně z přidané hodnoty. | Včetně daně z přidané hodnoty.

Frézovací nástroje pro OFK 700 a MFK 700

Lícovací fréza s výměnnými břitovými destičkami HW, Stopka 8 mm

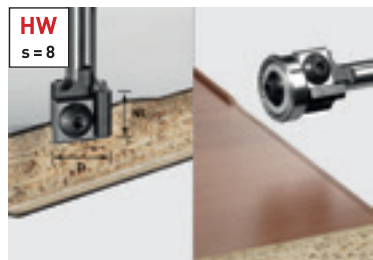

D	NL	GL	Alfa	s	Cena v Kč*	Obj. číslo
19	12	52	0	8	3.009,00 3.640,89	499806

Příslušenství pro lícovací frézu s výměnnými břity

Výměnná břitová destička HW-WP 12x12x1,5 (4x)	1.033,00 1.249,93	491391
Vodící kuličkové ložisko D19 (2x) Průměr 19 mm, Obsah balení 2 kusy	519,00 627,99	491385

Použitelné s nebo bez kuličkového ložiska.

S nově vyvinutým upínacím systémem kuličkového ložiska lze používat nástroje hranových fréz s nebo bez vodícího kuličkového ložiska. Všechny nástroje s kuličkovým ložiskem tak lze používat na nářadí nebo jako u OFK 700 s externím vodícím systémem.

Fazetovací fréza s výměnnými břitovými destičkami HW, Stopka 8 mm



D	NL	GL	Alfa	s	Cena v Kč*	Obj. číslo
27	8	55	45	8	3.009,00 3.640,89	499807

Příslušenství pro fazetovací frézu s výměnnými břitovými destičkami HW

Vodící kuličkové ložisko D12,7 (2x) Průměr 12,7 mm, Obsah balení 2 kusy	365,00 441,65	491383
Výměnná břitová destička HW-WP 12x12x1,5 (4x)	1.033,00 1.249,93	491391



Fazetová fréza HW, Stopka 8 mm



D	NL	GL	Alfa	s	Cena v Kč*	Obj. číslo
18	11	50	15	8	1.344,00 1.626,24	499801
25	11	50	30	8	1.368,00 1.655,28	499800
26	7	48	45	8	1.450,00 1.754,50	499799

Příslušenství pro fazetovací frézu HW

Vodící kuličkové ložisko D12,7 (2x) Průměr 12,7 mm, Obsah balení 2 kusy	365,00 441,65	491383
---	-------------------------	--------



Zaoblovací fréza HW, Stopka 8 mm



D	NL	GL	R	s	Cena v Kč*	Obj. číslo
20	2,2	47	2	8	1.546,00 1.870,66	499798
22	3,2	48	3	8	1.573,00 1.903,33	499797

Příslušenství pro zaoblovací frézu HW

Vodící kuličkové ložisko D12,7 (2x) Průměr 12,7 mm, Obsah balení 2 kusy	365,00 441,65	491383
---	-------------------------	--------



Frézovací stůl 0° pro kolmé frézování. Objednací č. 491427.

Frézovací nástroje pro OFK 700 a MFK 700

Zaoblovací fréza s výměnnými břitovými destičkami

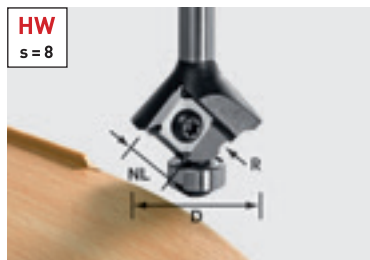

HW
s = 8

D	NL	GL	R	s	Cena v Kč*	Obj. číslo
28	3	55	1	8	3.355,00 4.059,55	499811
28	3	55	1,5	8	3.355,00 4.059,55	499810
28	3	55	2	8	3.355,00 4.059,55	499809
28	3	55	3	8	3.355,00 4.059,55	499808

Příslušenství pro zaoblovací frézu HW s výměnnými břitovými destičkami

Náhradní břit HW-WP R3 D28 KL12,70FK pro zaoblovací frézu Wepla 499808, vyměnitelné břitové destičky, 4x delší životnost, R 3 mm, Průměr 28 mm, Kuličkové ložisko 12,7 mm	1.942,00 2.349,82	500369
Náhradní břit HW-WP R2 D28 KL12,70FK pro zaoblovací frézu Wepla 499809, vyměnitelné břitové destičky, 4x delší životnost, Kuličkové ložisko 12,7 mm, Průměr 28 mm, R 2 mm	1.942,00 2.349,82	500370
Náhradní břit HW-WP R1,5 D28 KL12,70FK pro zaoblovací frézu Wepla 499810, vyměnitelné břitové destičky, 4x delší životnost, Kuličkové ložisko 12,7 mm, Průměr 28 mm, R 1,5 mm	1.942,00 2.349,82	500371
Náhradní břit HW-WP R1 D28 KL12,70FK pro zaoblovací frézu Wepla 499811, vyměnitelné břitové destičky, 4x delší životnost, Kuličkové ložisko 12,7 mm, Průměr 28 mm, R 1 mm	1.942,00 2.349,82	500372
Vodící kuličkové ložisko D12,7 (2x) Průměr 12,7 mm, Obsah balení 2 kusy	365,00 441,65	491383

Ideální pro frézování hran: hranová fréza MFK 700 Basic s odpruženou brzdou s kuličkovým ložiskem a vedením třísky speciálně pro frézování bez rýh i u choulstivých hran.



Lícovací fréza HW, Stopka 8 mm



HW
s = 8

D	NL	GL	s	Cena v Kč*	Obj. číslo
19	16	46	8	1.128,00 1.364,88	491666



Speciálně na frézování drážek na hranách najdete na straně 241 rozsáhlý sortiment kotoučových drážkovacích fréz. Pro toto použití je nutné frézovací vřetenno.

Rovinná fréza HW pro modulární hranovou frézku MFK 700 EQ/B-Plus, Stopka 8 mm



HW
s = 8

D	NL	GL	Alfa	s	Cena v Kč*	Obj. číslo
28	7	40	15	8	2.264,00 2.739,44	500368



Speciální frézy na minerální materiály

Zaoblovací vydutá fréza HW s náběhovým kuličkovým ložiskem, Stopka 12 mm



D	NL	R	Alfa	s	Cena v Kč*	Obj. číslo
45	25	6,35	6	12	3.280,00 3.968,80	492671

Příslušenství pro tvarovou frézu pro hrany umyvadel s vodícím kuličkovým ložiskem

Vodící kuličkové ložisko D21,1/6° pro frézku 6°, Průměr 21,1 mm	676,00 817,96	493061
Vodící kuličkové ložisko D12,7 Alfa 6°, Průměr 12,7 mm	485,00 586,85	491398

Jednoduše geniální.

Když už břit frézy po ostření přesně neodpovídá kuličkovému ložisku, lze posunutím axiálního kuličkového ložiska přesah vůči břitu frézy upravit. Díky tomu lze tvarové frézy Festool pro hrany umyvadel dlouho používat.



Axiálně posuvné kuličkové ložisko u tvarové frézy pro hrany umyvadel



Zarovnávací fréza HW, Stopka 12 mm



D	NL	R	s	Cena v Kč*	Obj. číslo
52	7,3	1,5	12	2.482,00 3.003,22	492701

Hodí se pro každou příležitost.

Rovinnou frézou se dají bez problému olícovat ploché přesahy, např. vkládané lizény.



Drážkovací žiletková fréza HW, Stopka 12 mm

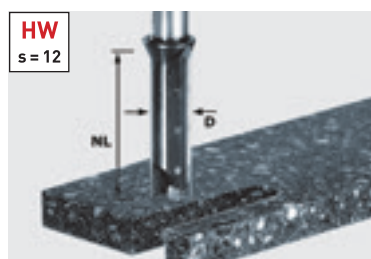

D	NL	GL	s	Cena v Kč*	Obj. číslo
14	45	105	12	5.217,00 6.312,57	491110**

Příslušenství pro drážkovací frézu s výměnními břity

Výměnná břitová destička HM-WP 50x5,5x1,1 (4x)	2.371,00 2.868,91	491389
---	-----------------------------	--------

** rovněž pro použití s OF 2200 a frézovací šablonou na pracovní desky APS 900

Vysoká odolnost proti lomu a čistá práce.

Nové spirálové drážkovací frézy se vyrábějí z válcových tyčí z tvrdokovu, vyvinutého speciálně pro obrábění minerálních materiálů, a jsou zvláště odolné proti lomu.

Speciální frézy na minerální materiály

Spirálová ohrubovací / začišťovací drážkovací fréza HW, Stopka 12 mm

HW
s = 12

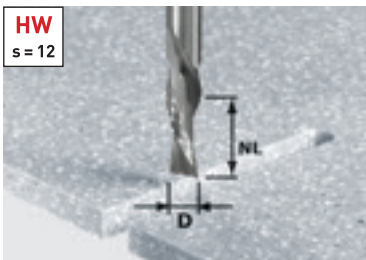

D	NL	GL	s	Cena v Kč*	Obj. číslo
12	42	87	12	3.685,00 4.458,85	492656

Pro rychlou práci.

Frézy z tvrdokovu speciálně pro rychlé frézování výřezů jako např. výřezů umyvadel.



Lícovací fréza HW s výměnními břity, s kuličkovým ložiskem, Stopka 12 mm

HW
s = 12

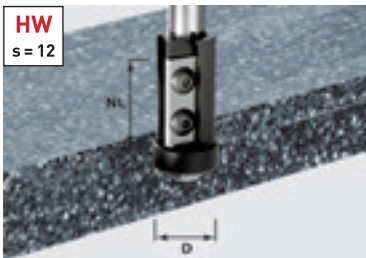

D	NL	GL	s	Cena v Kč*	Obj. číslo
21	30	89	12	3.615,00 4.374,15	491120

Příslušenství pro lícovací frézu s výměnními břity

Výměnná břitová destička HW-WP 30x12x1,5 (4x) pro frézy 492716, 492717, 491081, 491120, hlavní deska	1.690,00 2.044,90	491393
--	-----------------------------	--------

Vodící kuličkové ložisko D21-15,88 (2x) Průměr 21 mm, Obsah balení 2 kusy	1.285,00 1.554,85	491408
---	-----------------------------	--------

Přesné a s dlouhou životností.

Minerální materiály jsou velmi náročné na břit frézy. Při práci s vodícím kuličkovým ložiskem je nutné permanentní sladění břitů s kuličkovým ložiskem. V tomto případě se velmi rychle zaplatí nástroje s výměnními břitovými destičkami.



Falcovací fréza se spodním kuličkovým ložiskem, Stopka 12 mm

HW
s = 12

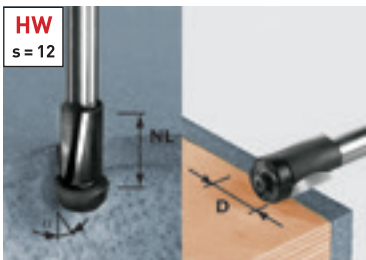

D	NL	s	Cena v Kč*	Obj. číslo
19	25	12	2.219,00 2.684,99	492661

Příslušenství pro lícovací frézu s dolním kuličkovým ložiskem

Vodící kuličkové ložisko D19 Průměr 19 mm	615,00 744,15	493055
---	-------------------------	--------

Vodící kuličkové ložisko D22/11° Průměr 22 mm	703,00 850,63	493056
---	-------------------------	--------

Dvě v jednom.

Zarovnávací frézování intarzií nebo frézování přesahů u vestavěných umyvadel s úkosem 11° – obojí je možné výměnou kuličkového ložiska, které je součástí dodávky.



Obě náhradní kuličková ložiska součástí dodávky

09 Spojování





244 Frézky na kolíkové otvory
DOMINO

247 Svorníky
DOMINO



247 Kolíky
DOMINO

Jednoduché přesné spojování. Frézky na kolíkové otvory DOMINO.

Jedinečný u ručního nářadí a patentovaný firmou Festool: frézovací pohyb frézek na kolíkové otvory DOMINO. Současné otáčení a kývání frézovacího nástroje umožňuje lehkou práci a otvory bez stop spálení. Díky kývavému pohybu se frézy nepřehřívají, což má za následek mimořádně dlouhou životnost.

Frézka na kolíkové otvory **DF 500 Q-Plus**

Frézka DOMINO DF 500 je mimořádně šikovná a skýtá téměř neomezené možnosti spojování. Ať se jedná o výrobu desek, nebo korpusů, snadné spojování rámu, nebo konstrukcí – DF 500 přesvědčí maximální přesností, flexibilitou a jednoduchým ovládáním.



Frézka na kolíkové otvory **DF 700 EQ-Plus**

Přijde k obrobku, takže obrobek nemusí k ní: DOMINO XL. Rychle, jednoduše, přesně a mimořádně stabilně – s měřitelně kratším časem na přípravu a až 50procentní časovou úsporou oproti stacionárnímu nářadí. Díky tomu je frézka DOMINO XL ideální pro výrobu nábytku a dveří a zhotovování konstrukčních spojů masivního dřeva.



Inovativní dorazový systém

Jedna z největších časových výhod při práci s frézou na kolíkové otvory DOMINO vyplývá z práce bez náročného měření nebo vyznačování – rychlé a přesné určení polohy se u frézky DOMINO DF 500 provádí zcela jednoduše pomocí dorazových svěrek, u DF 700 pomocí dorazových kolíků.



Nastavení frézovací výšky a úhlu

Časově úsporné a přesné nastavení frézovací výšky a úhlu: pro přesné frézování na pokos a u materiálů o různé tloušťce. Se zarážkami i plynule.

Princip oválných otvorů

Přesně lícující vyrovnání: první kolík DOMINO se umístí do přesného oválného otvoru, následující se přizpůsobí pomocí širších oválných otvorů s vůlí – tak lze spoj bez námahy vyrovnat. Výsledkem je stabilní spojení bez nebezpečí zkroutení již od prvního kolíku.



Ušetřete čas při opakující se hloubce frézování

Pomocí aretační páčky frézky DF 500 zvolíte požadovanou hloubku frézování. Může to být 12 mm, 15 mm, 20 mm, 25 mm a 28 mm. U DF 700 můžete díky variabilnímu nastavení hloubky frézování zvolit 15 až 70 mm a libovolně nastavit dvě uložené polohy.

Pro každé spojení správné řešení. System DOMINO.



Pomocí svorníků DOMINO lze rychle a jednoduše vytvářet robustní spoje – a podle potřeby kdykoli opět povolovat. Perfektní pro spoje rohů, ploch a nyní i prostředních stěn nebo řad otvorů. Perfektní dokončení zajišťují krytky různých barev.

Více informací najdete na straně 247





Technické údaje	DF 500	DF 700
Příkon (W)	420	720
Volnoběžné otáčky (min ⁻¹)	25.500	21.000
Hloubkový doraz pro nastavení hloubky frézování (mm)	12, 15, 20, 25, 28	15 – 70
Max. hloubka frézování (mm)	28	70
Ø frézy na výřezy DOMINO (mm)	4, 5, 6, 8, 10	8, 10, 12, 14
Přestavení frézovací výšky (mm)	5 – 30	10 – 50
Frézování ve sklonu (°)	0 – 90	0 – 90
Ø přípojky pro odsávání prachu (mm)	27	27
Hmotnost (kg)	3,2	5,2

Rozsah dodávky	Cena v Kč*	Obj. číslo
DF 500 Všechny varianty: fréza DOMINO D5, přídatný doraz, stranový klíč vel. 8, Systainer SYS3 M 187		
 DF 500 Q-Plus	22.451,00 27.165,71	576413
 DF 500 Q-Set doraz pro lišty, příčný doraz	24.685,00 29.868,85	576420
DF 700		
 DF 700 EQ-Plus fréza DOMINO D 12, přídatný doraz, prázdný box na kolíky, stranový klíč vel. 12, Systainer SYS3 M 437	31.069,00 37.593,49	576426

Perfektní spojování – snadná věc. Přehled sortimentu DOMINO.

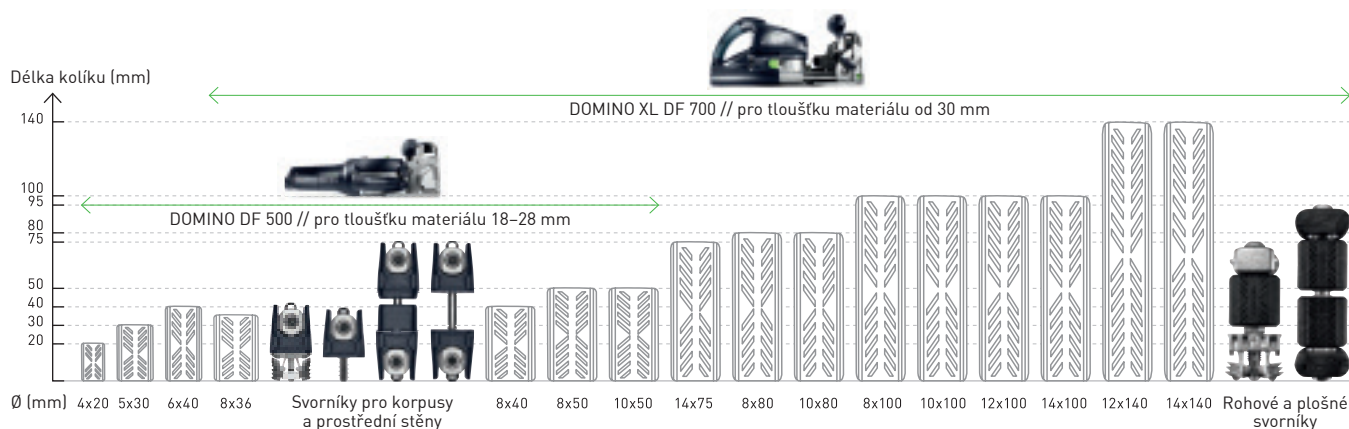

Každé spojení dřeva má své přednosti. Spojovací systém DOMINO je má všechny.



Kolíky DOMINO z buku a dřeva sipo



Odpovědné lesní hospodářství: Všechny kolíky DOMINO pocházejí z odpovědného lesního hospodářství a dalších kontrolovaných zdrojů. Mají značku Forest Stewardship Council™ (FSC™), což znamená, že všechny složky dodavatelského řetězce mají certifikát FSC. Dbejte na to, aby výrobky měly značku FSC.



Kolíky DOMINO z dřeva sipo jsou odolné vůči povětrnostním vlivům, napadení hmyzem a plísněmi, a proto jsou skvěle vhodné pro venkovní použití.

Korpusové a nábytkové svorníky pro frézku na kolíkové otvory DOMINO DF 500



Úhlový svorník –
pro spojení DOMINO/LR 32

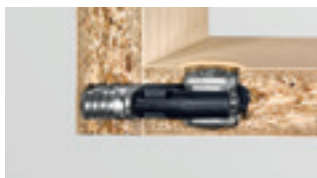

Úhlový svorník –
pro spojení DOMINO/DOMINO



Svorníky pro prostřední stěny –
pro spojení DOMINO/LR 32



Svorníky pro prostřední stěny –
pro spojení DOMINO/DOMINO

Úhlové a plošné svorníky pro frézku na kolíkové otvory DOMINO XL DF 700



Úhlový svorník







Plošný svorník



Plošné svorníky s rozšiřovacími svorkami –
speciálně pro materiály jako např. kuchyňské
pracovní desky







Příslušenství pro frézku na kolíkové otvory DF 500		Cena v Kč*	Obj. číslo
Fréza DOMINO Všechny varianty: pro DF 500			
	D 4-NL 11 HW-DF 500 D 4 mm, NL 11 mm	1.041,00 1.259,61	495663
	D 5-NL 20 HW-DF 500 D 5 mm, NL 20 mm	886,00 1.072,06	493490
	D 6-NL 28 HW-DF 500 D 6 mm, NL 28 mm	908,00 1.098,68	493491
	D 8-NL 28 HW-DF 500 D 8 mm, NL 28 mm	945,00 1.143,45	493492
	D 10-NL 28 HW-DF 500 D 10 mm, NL 28 mm	1.059,00 1.281,39	493493
	Příčný doraz QA-DF 500/700 pro DF 500 a DF 700, pro opakující se rozteče děr 100 – 205 mm, součástí dodávky: levý a pravý příčný doraz, pro přesné stanovení polohy frézovaných otvorů se vzdáleností od kraje 100–205 mm	1.429,00 1.729,09	498590
	Liškový doraz LA-DF 500/700 pro DF 500 a DF 700, pro lišty o šířce 22 – 70 mm	1.346,00 1.628,66	493487
	Adaptér na kruhové průřezy RA DF 500/700 pro DF 500 a DF 700, pro dřevěné kruhové tyče 35 – 60 mm, pro přesné frézování kruhových tyčí o Ø 35–60 mm	1.128,00 1.364,88	494847
	Přídavný doraz ZA-DF 500 pro DF 500 a DF 700, rozšíření základny a boční doraz, ke zmenšení vzdálenosti středu kolíku z 37 mm na 20 mm, pro bezpečné nasazení frézky	671,00 811,91	495666
Úhlový svorník Všechny varianty: 50 x Plastové poloviny klipsů, 50 x Příčná kotva se závitovým kolíkem, bez krytek, obsah balení 50 kusů, spojovací kování (frézování otvorů pro kolíky DOMINO 8 mm) D8, hloubka frézování DOMINO pro dno 28 mm, průměr vrtaného otvoru ve dnu 15 mm, tloušťka desky 18 – 28 mm			
	KV D8/50 pro 50 rohových spojů s DF 500, svorník DOMINO / DOMINO KV D8/50 se do strany skříňe i do dna konstrukce umístí pomocí frézky na kolíkové otvory DOMINO DF 500, 50 x Rozpěrná kotva, 50 x Čep se závitem M4, hloubka frézování DOMINO pro postranní díl 15 mm	2.748,00 3.325,08	203166
	KV-LR32 D8/50 pro 50 rohových spojů s DF 500 a řadou otvorů, svorník DOMINO / LR 32 KV-LR 32 D8/50 se umístí do strany skříňe do 5mm otvorů v řadě otvorů a do dna konstrukce pomocí frézky na kolíkové otvory DOMINO DF 500, Rozpěrná kotva, 50 x Čep s euro závitom pro vrtání řad otvorů, průměr vrtaného otvoru pro euro čep 5 mm	2.187,00 2.646,27	203168
Svorníky pro střední stěny Všechny varianty: nutná vrtací šablona pro vrtání plochých otvorů pro spojovací kování DOMINO D8 mm, 50 x Plastové poloviny klipsů, 50 x Příčná kotva se závitovým kolíkem, bez krytek, obsah balení 25 kusů, spojovací kování (frézování otvorů pro kolíky DOMINO 8 mm) D8, hloubka frézování DOMINO pro dno 28 mm, průměr vrtaného otvoru ve dnu 15 mm, tloušťka desky 18 – 28 mm			
	MSV D8/25 pro 25 spojů střední stěny s DF 500, svorník DOMINO / DOMINO MSV D8/25 se do strany skříňe i do dna konstrukce umístí pomocí frézky na kolíkové otvory DOMINO DF 500, 25 x čep s vnějším závitom MSV DOMINO, 25 x čep s vnitřním závitom MSV DOMINO, hloubka frézování DOMINO pro postranní díl 15 mm	1.940,00 2.347,40	203167
	MSV-LR32 D8/25 pro 25 spojů střední stěny s DF 500 a řadou otvorů, svorník DOMINO / LR 32 MSV-LR 32 D8/25 se umístí do strany skříňe do 5mm průchozího otvoru v řadě otvorů a do dna konstrukce pomocí frézky na kolíkové otvory DOMINO DF 500, 25 x Čep s vnějším závitom MSV, 25 x Čep s vnitřním závitom MSV, průměr vrtaného otvoru pro euro čep 5 mm	1.748,00 2.115,08	203169
	Vrták na kování KVB-HW D15 CE pro DF 500, nutný 15mm vrták na kování pro vrtání plochých otvorů pro spojovací kování DOMINO D8 mm, stopkové upínání: CENTROTEC, vrták je přizpůsobený pro vrtací šablona Festool (203164), hloubkový doraz, Ø vrtáku 15 mm	1.381,00 1.671,01	203165
	Vrtací šablona BS-KV D15 pro DF 500, nutná vrtací šablona pro vrtání plochých otvorů pro spojovací kování DOMINO D 8 mm, přizpůsobeno pro vrták na kování Festool D15 203165, Ø vrtání 15 mm, tloušťka desky 18 – 28 mm	1.889,00 2.285,69	203164
	Sortiment spojovacích prvků DOMINO KV-SYS D8 svorník pro korpusy DOMINO/DOMINO KV D8, svorník pro korpusy DOMINO/LR32 KV-LR32 D8, středový svorník DOMINO/DOMINO MSV D8, středový svorník DOMINO/LR32 MSV-LR32 D8, 50 světle hnědých krytek KV-AK D15 brn, 50 stříbrných krytek KV-AK D15 slr, 50 bílých krytek KV-AK D15 wht, 50 šedých krytek KV-AK D15 gr, DOMINO D 8 x 36 mm, vrtací šablona BS-KV D15, vrták na kování KVB-HW D15 CE, šroubovák, Systainer SYS3 M 137	10.409,00 12.594,89	576797



Příslušenství pro frézku na kolíkové otvory DF 500		Cena v Kč*	Obj. číslo
Krytka Všechny varianty: pro DF 500, pro zakrytí spojovacího kování DOMINO D8 mm, obsah balení 50 kusů			
	KV-AK D15 brn/50 barva: světle hnědá	173,00 209,33	203171
	KV-AK D15 wht/50 barva: bílá	173,00 209,33	203173
	KV-AK D15 gr/50 barva: šedá	173,00 209,33	203174
	KV-AK D15 slr/50 barva: stříbrný lak	320,00 387,20	203172

Příslušenství pro frézku na kolíkové otvory DOMINO XL DF 700		Cena v Kč*	Obj. číslo
Fréza DOMINO Všechny varianty: pro DF 700, frézovací nástroj se závitovým upínáním pro kolíkovou frézku DOMINO XL DF 700			
	D 8-NL 50 HW-DF 700 D 8 mm, NL 50 mm	1.285,00 1.554,85	497868
	D 10-NL 70 HW-DF 700 D 10 mm, NL 70 mm	1.370,00 1.657,70	497869
	D 12-NL 70 HW-DF 700 D 12 mm, NL 70 mm	1.429,00 1.729,09	497870
	D 14-NL 70 HW-DF 700 D 14 mm, NL 70 mm	1.533,00 1.854,93	497871
	Příčný doraz QA-DF 500/700 pro DF 500 a DF 700, pro opakující se rozteče děr 100 – 205 mm, součástí dodávky: levý a pravý příčný doraz, pro přesné stanovení polohy frézovaných otvorů se vzdáleností od kraje 100–205 mm	1.429,00 1.729,09	498590
	Lištový doraz LA-DF 500/700 pro DF 500 a DF 700, pro lišty o šířce 22 – 70 mm	1.346,00 1.628,66	493487
	Adaptér na kruhové průřezy RA DF 500/700 pro DF 500 a DF 700, pro dřevěné kruhové tyče 35 – 60 mm, pro přesné frézování kruhových tyčí o Ø 35–60 mm	1.128,00 1.364,88	494847
	Systainer[®] SORT-SYS3 M 187 DOMINO prázdný Systainer SYS3 M 187, obsahuje 3 boxy s [flexibilním členěním přihrádek pro individuální naplnění kolíky DOMINO, rozměry s opěrnými nohama (D × Š × V) 396 x 296 x 187 mm, vnitřní rozměry D × Š × V] 389 x 275 x 146 mm, objem 15,9 l	2.163,00 2.617,23	576793
	Kotevní čep SV-AB D14/32 pro použití s frézku na kolíkové otvory DOMINO XL DF 700, rohové svorníky pro spoje ráků a konstrukcí od tloušťky materiálu 30 mm, ve spojení s rozpěrnou kotvou SV-SA D14 a příčnou kotvou SV-QA D14 pro zhotovování rohových spojů, 64 x poloviny kolíkových klipsů, obsah balení 32 kusů	1.235,00 1.494,35	201350
	Rozpěrná kotva SV-SA D14/32 pro použití s frézku na kolíkové otvory DOMINO XL DF 700, rohové svorníky pro spoje ráků a konstrukcí od tloušťky materiálu 30 mm, ve spojení s kotevním čepem SV-AB D14 a příčnou kotvou SV-QA D14 pro zhotovování rozpojitelných rohových spojů, obsah balení 32 kusů	873,00 1.056,33	201349
	Příčná kotva SV-QA D14/32 pro použití s frézku na kolíkové otvory DOMINO XL DF 700, od tloušťky materiálu 30 mm, slouží jako opěrné ložisko a vtažovací prvek pro kotevní čep, resp. dvojitý čep, u měkkých nebo poréznych obrobků, jako např. dřevotřískových desek, doporučujeme použít rozšíření příčné kotvy SV-V D14 (od tloušťky materiálu 35 mm – zabraňuje tomu, aby se příčná kotva zatáhla do měkkého materiálu), ve spojení s rozpěrnou kotvou SV-SA D14 a kotevním čepem SV-AB D14 pro zhotovování rohových spojů, ve spojení s dvojitým čepem SV-DB D14 pro zhotovování plošných spojů, 32 x závitové kolíky, obsah balení 32 kusů	873,00 1.056,33	201351
	Rozšíření SV-V D14/32 pro příčnou kotvu SV-QA D14, pro rozšíření příčné kotvy pro lepší rozložení tlaku při použití v poréznych nebo měkkých materiálech, jako např. kuchyňských pracovních deskách, zabraňuje tomu, aby se příčná kotva zatáhla do materiálu, 64 polovin klipsů pro rozšíření 32 příčných kotev, obsah balení 32 kusů	368,00 445,28	201498
	Dvojitý čep SV-DB D14/16 pro použití s frézku na kolíkové otvory DOMINO XL DF 700, ve spojení se 2 příčnými kotvami SV-QA D14 (a volitelnými rozšiřovacími klipsy SV-V D14 u měkkých materiálu) pro zhotovování plošných spojů ve výrobě nábytku, 64 x poloviny kolíkových klipsů, obsah balení 16 kusů	934,00 1.130,14	201352

* Nezávazné cenové doporučení výrobce. Ceny prodejce se mohou lišit.
Bez daně z přidané hodnoty. | Včetně daně z přidané hodnoty.

09 Spojování





Příslušenství pro frézku na kolíkové otvory DOMINO XL DF 700		Cena v Kč*	Obj. číslo
Krytka Všechny varianty: pro použití s frézku na kolíkové otvory DOMINO XL DF 700, plastové krytky pro zakrytí vyfrézovaných kolíkových otvorů D14, obsah balení 32 kusů			
	SV-AK D14 slr/32 barva: stříbrný lak	269,00 325,49	201354
	SV-AK D14 brn1/32 barva: tmavě hnědá	171,00 206,91	201355
	SV-AK D14 brn2/32 barva: světle hnědá	171,00 206,91	201356
Sada svorníků Všechny varianty: 32 příčných kotev SV-QA D14			
	FV/16-Set plošné svorníky, kompletní sada pro 16 plošných spojů skládající se z dvojitých čepů, příčných kotev a rozšíření, 16 dvojitých čepů SV-DB D14, rozšíření SV-V D14 pro 32 příčných kotev	2.216,00 2.681,36	203421
	EV/32-Set rohové svorníky pro spoje rámu a konstrukcí od tloušťky materiálu 30 mm, kompletní sada se skládá z kotevních čepů, rozpěrných kotev a příčných kotev pro 32 úhlových svorníků, 32 kotevních čepů SV-AB D14, 32 rozpěrných kotev SV-SA D14	3.041,00 3.679,61	203420
	Sortiment spojovacích prvků DOMINO SV-SYS D14 pro použití s frézku na kolíkové otvory DOMINO XL DF 700, obsahuje úhlové svorníky a plošné svorníky včetně krytek a dřevěných kolíků DOMINO, potřebné příslušenství: fréza DOMINO D 14 [497871], kolíkový klíč vel. 4 pro utahování závitových kolíků, 32 kotevních čepů SV-AB D14, 12 x dvojité čep SV-DB D14, 32 rozpěrných kotev SV-SA D14, Kolík DOMINO buk D 14 x 75, 56 x příčná kotva SV-QA D14, Kolíkový klíč vel. 4, 48 x rozšíření SV-V D14 pro příčnou kotvu, 32 stříbrných krytek SV-AK D14 slr, 32 tmavě hnědých krytek SV-AK D14 brn1, 32 světle hnědých krytek SV-AK D14 brn2, Systainer SYS3 M 137	6.733,00 8.146,93	576795

DOMINO		Cena v Kč*	Obj. číslo
Kolíky bukové DOMINO Všechny varianty: materiál: buk, certifikát FSC™			
	D 4x20/450 BU pro DF 500, obsah balení 450 kusů, rozměry 4 x 20 mm	413,00 499,73	495661
	D 5x30/300 BU pro DF 500, obsah balení 300 kusů, rozměry 5 x 30 mm	413,00 499,73	494938
	D 5x30/1800 BU pro DF 500, obsah balení 1.800 kusů, rozměry 5 x 30 mm	2.208,00 2.671,68	493296
	D 6x40/190 BU pro DF 500, obsah balení 190 kusů, rozměry 6 x 40 mm	413,00 499,73	494939
	D 6x40/1140 BU pro DF 500, obsah balení 1.140 kusů, rozměry 6 x 40 mm	2.208,00 2.671,68	493297
	D 8x36/130 BU pro DF 500, rozměry 8 x 36 mm, obsah balení 130 kusů	413,00 499,73	203175
	D 8x40/130 BU pro DF 500, obsah balení 130 kusů, rozměry 8 x 40 mm	413,00 499,73	494940
	D 8x40/780 BU pro DF 500, obsah balení 780 kusů, rozměry 8 x 40 mm	2.208,00 2.671,68	493298
	D 8x50/100 BU pro DF 500, obsah balení 100 kusů, rozměry 8 x 50 mm	413,00 499,73	494941
	D 8x50/600 BU pro DF 500, obsah balení 600 kusů, rozměry 8 x 50 mm	2.208,00 2.671,68	493299
	D 10x50/85 BU pro DF 500, obsah balení 85 kusů, rozměry 10 x 50 mm	413,00 499,73	494942
	D 10x50/510 BU pro DF 500, obsah balení 510 kusů, rozměry 10 x 50 mm	2.208,00 2.671,68	493300
	D 8x80/190 BU pro DF 700, obsah balení 190 kusů, rozměry 8 x 80 mm	1.152,00 1.393,92	498212
	D 8x100/150 BU pro DF 700, obsah balení 150 kusů, rozměry 8 x 100 mm	1.152,00 1.393,92	498213
	D 10x80/150 BU pro DF 700, obsah balení 150 kusů, rozměry 10 x 80 mm	1.152,00 1.393,92	498214
	D 10x100/120 BU pro DF 700, obsah balení 120 kusů, rozměry 10 x 100 mm	1.152,00 1.393,92	498215
	D 12x100/100 BU pro DF 700, obsah balení 100 kusů, rozměry 12 x 100 mm	1.152,00 1.393,92	498216
	D 12x140/90 BU pro DF 700, obsah balení 90 kusů, rozměry 12 x 140 mm	1.152,00 1.393,92	498217
	D 14x75/104 BU pro DF 700, obsah balení 104 kusů, rozměry 14 x 75 mm	1.120,00 1.355,20	201499
	D 14x100/80 BU pro DF 700, obsah balení 80 kusů, rozměry 14 x 100 mm	1.152,00 1.393,92	498218
	D 14x140/70 BU pro DF 700, obsah balení 70 kusů, rozměry 14 x 140 mm	1.152,00 1.393,92	498219

Kolíkové tyče DOMINO buk		Cena v Kč*	Obj. číslo
	Kolíková tyč buková DOMINO Všechny varianty: pro DF 700, materiál: buk		
	D 8x750/36 BU obsah balení 36 kusů, rozměry 8 x 750 mm	1.663,00 2.012,23	498686
	D 10x750/28 BU obsah balení 28 kusů, rozměry 10 x 750 mm	1.618,00 1.957,78	498687
	D 12x750/22 BU obsah balení 22 kusů, rozměry 12 x 750 mm	1.519,00 1.837,99	498688
	D 14x750/18 BU obsah balení 18 kusů, rozměry 14 x 750 mm	1.519,00 1.837,99	498689

DOMINO Sipo		Cena v Kč*	Obj. číslo
	Kolíky sipo DOMINO Všechny varianty: pro DF 500, materiál: sipo, mahagonové kolíky, odolný vůči povětrnostním vlivům, certifikát FSC™		
	D 5x30/300 MAU obsah balení 300 kusů, rozměry 5 x 30 mm	812,00 982,52	494869
	D 5x30/900 MAU obsah balení 900 kusů, rozměry 5 x 30 mm	2.208,00 2.671,68	494859
	D 6x40/190 MAU obsah balení 190 kusů, rozměry 6 x 40 mm	812,00 982,52	494870
	D 6x40/570 MAU obsah balení 570 kusů, rozměry 6 x 40 mm	2.208,00 2.671,68	494860
	D 8x40/130 MAU obsah balení 130 kusů, rozměry 8 x 40 mm	812,00 982,52	494871
	D 8x40/390 MAU obsah balení 390 kusů, rozměry 8 x 40 mm	2.208,00 2.671,68	494861
	D 8x50/100 MAU obsah balení 100 kusů, rozměry 8 x 50 mm	812,00 982,52	494872
	D 8x50/300 MAU obsah balení 300 kusů, rozměry 8 x 50 mm	2.208,00 2.671,68	494862
	D 10x50/85 MAU obsah balení 85 kusů, rozměry 10 x 50 mm	812,00 982,52	494873
	D 10x50/255 MAU obsah balení 255 kusů, rozměry 10 x 50 mm	2.208,00 2.671,68	494863

Kolíkové tyče DOMINO – SIPO		Cena v Kč*	Obj. číslo
	Kolíková tyč sipo DOMINO Všechny varianty: pro DF 700, materiál: sipo		
	D 8x750/36 MAU obsah balení 36 kusů, rozměry 8 x 750 mm	3.222,00 3.898,62	498690
	D 10x750/28 MAU obsah balení 28 kusů, rozměry 10 x 750 mm	3.123,00 3.778,83	498691
	D 12x750/22 MAU obsah balení 22 kusů, rozměry 12 x 750 mm	3.025,00 3.660,25	498692
	D 14x750/18 MAU obsah balení 18 kusů, rozměry 14 x 750 mm	3.025,00 3.660,25	498693

Systainer		Cena v Kč*	Obj. číslo
	Sada bukových kolíků DOMINO DS 4/5/6/8/10 1060 BU pro DF 500, sada kolíků DOMINO 4 x 20, 5 x 30, 6 x 40, 8 x 40, 8 x 50, 10 x 50 mm, frézy DOMINO pro velikosti 4, 5, 6, 8 a 10, Systainer SYS3 M 187, rozměry 396 x 296 x 157,5 mm	6.233,00 7.541,93	576794
	Kolíky bukové XL DOMINO Všechny varianty: pro DOMINO XL, sada bukových kolíků XL DOMINO, Systainer SYS3 M 187		
	DS/XL D8/D10 306 BU kolíky DOMINO 8 x 50, 8 x 80, 8 x 100, 10 x 50, 10 x 80, 10 x 100 mm a frézy DOMINO XL pro velikosti 8 a 10	5.576,00 6.746,96	576791
	DS/XL D12/D14 128 BU kolíky DOMINO 12 x 100, 12 x 140, 14 x 100, 14 x 140 mm a frézy DOMINO XL pro velikost 14	6.486,00 7.848,06	576792
	Systainer T-LOC SORT-SYS3 M 137 DOMINO prázdný Systainer SYS3 M 137, obsahuje 3 boxy s flexibilním členěním příhrádek pro individuální naplnění kolíky DOMINO nebo jiným příslušenstvím či nářadím, Dlouhé vkladací boxy, Systainer SYS3 M 137, rozměry s opěrnými nohama (D x Š x V) 396 x 296 x 137 mm, vnitřní rozměry D x Š x V) 389 x 275 x 96 mm, objem 10,4 l	1.913,00 2.314,73	576796
	Systainer³ SORT-SYS3 M 187 DOMINO prázdný Systainer SYS3 M 187, obsahuje 3 boxy s [flexibilním členěním příhrádek pro individuální naplnění kolíky DOMINO, rozměry s opěrnými nohama (D x Š x V) 396 x 296 x 187 mm, vnitřní rozměry D x Š x V) 389 x 275 x 146 mm, objem 15,9 l	2.163,00 2.617,23	576793

* Nezávazné cenové doporučení výrobce. Ceny prodejce se mohou lišit.
Bez daně z přidané hodnoty. | Včetně daně z přidané hodnoty.

10 Hoblování





254 Jednoruční elektrický hoblík EHL 65



256 Elektrický hoblík HL 850

Snadná změna. Rozhodující zlepšení.

Jednoruční elektrický hoblík.

S hmotností pouze 2,4 kg a kompaktní konstrukcí je elektrický hoblík EHL 65 nejen nejlehčí jednoruční hoblík v této třídě, nýbrž také nejsilnější. S hloubkou hoblování 4 mm, hloubkou drážky 23 mm a vynikajícími výslednými povrchy díky jedinečnému spirálovému noži s řezem tahem. S měkkou gumovou tlumicí vložkou na rukojeti, ovládáním jedním tlačítkem a protiskluzovým drážkovaním na krytu pro skvělé držení. Zkrátka: jednoruční hoblík pro profesionály.

Jednoruční
elektrický hoblík
EHL 65



Technické údaje	EHL 65
Příkon (W)	720
Počet otáček hoblovací hřídele (min ⁻¹)	15.600
Šířka hoblovacího záběru (mm)	65
Úběr materiálu (mm)	0 – 4
Max. hloubka drážky (mm)	23
Ø přípojky pro odsávání prachu (mm)	27
Hmotnost (kg)	2,4



Tišíší nenajdete





EHL 65 je výrazně tišíší než jiné hoblíky. Tak tišíší, že je dokonce při zatížení tišíší než ostatní při volnoběhu. Důležitý příspěvek k bezpečnosti práce. I to je zásluha mimořádného tvaru spirálového nože.

Plynulé nastavení hloubky řezu

Plynule nastavitelná hloubka řezu vám v praxi prokáže dobrou službu. Pomocí otočné rukojeti lze hloubku přesně nastavit a v případě potřeby změnit i během práce – přesně tak, jako to vyžaduje úkol.



Rozsah dodávky	Cena v Kč*	Obj. číslo
EHL 65		
 EHL 65 EQ-Plus paralelní doraz, klíč na vnitřní šestihran vel. 2, Systainer SYS 2 T-LOC	8.459,00 10.235,39	576601

Příslušenství	Cena v Kč*	Obj. číslo
Všechny varianty: pro EHL 65		
 Spirálový nůž HW 65 provedení HW pro EHL 65, standardní hoblovací nůž HW o šířce 65 mm	463,00 560,23	488503
 Hlubkový doraz FA-EHL pro hloubky drážek 0–23 mm	333,00 402,93	488543
 Paralelní doraz PA-EHL pro boční vedení, nastavitelný v rozsahu 0–65 mm	429,00 519,09	488544
 Pílinový vak SB-EHL	1.062,00 1.285,02	488566

* Nezávazné cenové doporučení výrobce. Ceny prodejce se mohou lišit.
Bez daně z přidané hodnoty. | Včetně daně z přidané hodnoty.

Hoblování bez omezení.

Náš elektrický hoblík.

Hoblování a drážkování až ke kraji: díky patentovanému jednostrannému uložení hoblovací hlavy pracuje elektrický hoblík HL 850 blízko okrajů a s neomezenou hloubkou drážky. Není zde omezení hloubky drážky, není nutná dodatečná práce.

Elektrické hoblíky
HL 850



Technické údaje	HL 850
Příkon (W)	850
Počet otáček hoblovací hřídele (min ⁻¹)	12.000
Šířka hoblovacího záběru (mm)	82
Úběr materiálu (mm)	0 – 3,5
Max. hloubka drážky	∞
Ø přípojky pro odsávání prachu (mm)	36
Hmotnost (kg)	3,9















Strukturování povrchů

Jemná, hrubá nebo rustikální vlna. Pro strukturování lze hoblovací hlavu vyměnit jedním pohybem.

Přesné srážení hran

Bez sklouznutí a vybočení: 90° drážka ve tvaru V v pracovní desce umožňuje, že elektrický hoblík HL 850 při srážení hran prken a trámů klouže jako po kolejnici.



Rozsah dodávky	Cena v Kč*	Obj. číslo
HL 850		
 HL 850 EB-Plus Hoblovací hlava HK 82 SD, paralelní doraz, hloubkový doraz, odsávací adaptér, klíč na vnitřní šestihran vel. 5, Systainer SYS 3 TL	15.375,00 18.603,75	576607
Příslušenství	Cena v Kč*	Obj. číslo
 Hloubkový doraz FA-HL pro HL 850, pro hloubky drážek 0–30 mm	296,00 358,16	484512
 Paralelní doraz PA-HL pro HL 850, pro boční vedení, nastavitelný v rozsahu 0–82 mm	554,00 670,34	484513
 Pilinový vak SB-HL pro HL 850, bez odsávacího adaptéru	1.610,00 1.948,10	484509
 Nástavec odsávání AD-HL pro HL 850, pro vak na zachycování třísek a sací hadici s objímkou, průměr sací hadice 36 mm	429,00 519,09	484507
 Hoblovací hlava HK 82 SD pro HL 850, standardní provedení, s HM spirálovým nožem HM 82 SD	3.842,00 4.648,82	484520
 Hoblovací hlava HK 82 RF pro HL 850, rustikální provedení, jemné, se spirálovým nožem HS 82 RF, omezení hloubky	4.483,00 5.424,43	484521
 Hoblovací hlava HK 82 RG pro HL 850, rustikální provedení hrubé, s HS spirálovým nožem HS 82 RG, omezení hloubky	4.483,00 5.424,43	484522
 Hoblovací hlava HK 82 RW pro HL 850, rustikální provedení s jednou vlnou, s HS spirálovým nožem HS 82 RW, omezení hloubky	4.483,00 5.424,43	485331
 Spirálový nůž HW 82 SD pro hoblovací hlavu HK 82 SD, standardní provedení HM, standardní hoblovací nůž HW o šířce 82 mm	743,00 899,03	484515
 Spirálový nůž HS 82 RF pro hoblovací hlavu HK 82 RF, nůž z nástrojové oceli s jemným rustikálním provedením	900,00 1.089,00	484518
 Spirálový nůž HS 82 RG pro hoblovací hlavu HK 82 RG, rustikální provedení HSS – hrubý vzor	900,00 1.089,00	484519
 Spirálový nůž HS 82 RW pro hoblovací hlavu HK 82 RW, nůž z nástrojové oceli s rustikálním provedením vlny	900,00 1.089,00	485332

* Nezávazné cenové doporučení výrobce. Ceny prodejce se mohou lišit.
Bez daně z přidané hodnoty. | Včetně daně z přidané hodnoty.

11 Olepování hran





260 Olepovačka hran CONTURO



262 Kapovačka



263 Multifunkční stůl



263 Adaptérová deska

Začátek perfektní hrany. Olepovačka hran CONTURO.

Díky mnohostrannosti a jednoduché obsluze představuje CONTURO skutečné řešení pro výrobu velmi úzkých nebo velkých obrobků, individuálních tvarových dílů a dále pro olepování hran obrobků nebo částí nábytku, vyráběných v malých sériích.

Olepovačka hran **CONTURO KA 65**

Pro klasické hrany nábytku nebo výrobu komplexnějších tvarových dílů s konvexním nebo konkávním klenutím. Pro zakončování dřevěných, melaminových nebo plastových hran. Pro různé výšky hran až 65 mm a tloušťky materiálu až 3 mm.

Sada pro obrábění hran **KA 65 Set**

Od kapovačky přes škrabku na začišťování až po brusiva a lešticí prostředky, vše přehledně rozříděné v Systaineru „Souprava na obrábění hran“.





Nepatrné zahřívání

Bezpečná práce díky nepatrnému zahřívání krytu.



Jedinečný systém patron lepidla

Efektivní, jednoduchá a čistá práce a rychlá změna barvy díky jedinečnému systému patron lepidla. Vždy se roztaví jen tolik lepidla, kolik je právě zapotřebí. Nedochozí ke svaření, změně barvy nebo poklesu kvality lepidla.



Pro ještě více oblastí použití

Čtyři různé barvy lepidla (bílá, přírodní, hnědá a černá) zabezpečují perfektní kvalitu spár u všech dekorů. A s novým polyuretanovým lepidlem je nyní bez problémů možné také vodovzdorné a žáruvzdorné olepování např. u koupelnového nebo kuchyňského nábytku.



Neustále připravené k použití

Systém trysek bez náročného čištění. Uzavřený systém, který zabraňuje nežádoucímu vytékání lepidla.

Perfektní finální úprava hran. MFK 700 Basic.

Po nalepení a oříznutí hrany přichází na řadu poslední krok: ofrézování přesahů hrany, vyhlazení hrany, dokončení rohů a v případě potřeby vyleštění hrany do vysokého lesku. Ideální pro frézování hran: hranová frézka MFK 700 Basic s brzdou s kuličkovým ložiskem a vedením třísky speciálně pro frézování bez rýh i u choulolistivých hran.



Více informací najdete na straně 218



Technické údaje	KA 65
Příkon (W)	1.200
Výška hrany (mm)	18 – 65
Tloušťka hrany (mm)	0,5 – 3
Vnitřní poloměr (mm)	> 50
Doba ohřívání (min)	8
Tavicí teplota (°C)	100 – 210
Rychlost posuvu (m/min)	2/4
Třída ochrany	I
Hmotnost (kg)	8,4

Rozsah dodávky	Cena v Kč*	Obj. číslo
KA 65 Všechny varianty: vodící stůl, 4 x lepidlo EVA přírodní, Systainer SYS3 M 337		
 KA 65-Plus	67.697,00 81.913,37	576574
KA 65-Set zásobník hran, 20× brusný papír StickFix Granat 80 × 133 P320, přídatná role, brusný špalík HSK 80 x 133 H, kapovačka, škrabka, pracovní deska chránící proti poškrábání s 3 ks pěstěných potahů, leštící plst, brusné rouno StickFix S 800, leštící prostředek MPA 5010 OR	79.362,00 96.028,02	576580

Kapovačka KP 65/2

Jednoduché kapování i silnějších hran bez námahy díky ergonomicky umístěné rukojeti. Přesné oříznutí v místě spoje díky patentovanému excentrickému jemnému nastavení.



Technické údaje	KP 65/2
Výška kapování (mm)	65
Tloušťka kapování (mm)	2

Rozsah dodávky	Cena v Kč*	Obj. číslo
KP 65/2	4.403,00 5.327,63	499896



Přesný řez

Oboustranná dosedací plocha kapovačky umožňuje stejnou měrou oříznutí levých i pravých hran desek shora – s perfektním výhledem na obrobek. Umožňuje funkci oříznutí v místě spoje (pro kulatý stůl) a oříznutí hran desky (zakončení) s jedním nářadím.

Multifunkční stůl MFT/3 CONTURO

Zvláště u úzkých nebo malých obrobků, které se těžko upínají, je u rovných hran stacionární práce velmi praktická. Hrana se vloží jako obvykle, obrobek se pak s rovnoměrným přitlakem vede podél přitlačného válečku.

Technické údaje	MFT/3 CONTURO
Rozměry stolu (mm)	1.157 x 773
Pracovní výška (mm)	900
Olepovačka hran naklápěcí (°)	47
Hmotnost (kg)	29

Rozsah dodávky	Cena v Kč*	Obj. číslo
MFT/3 Conturo-AP adaptérová deska AP-KA 65, příčná vzpěra QT-MFT/3	24.435,00 29.566,35	500869



CONTURO jako stacionární zařízení

Umožňuje to nejen olepování rovných hran nebo zaoblení, ale také šikmých hran s úhlem 90°–45°, neboť CONTURO lze ve stacionární jednotce naklápět v rozsahu 90°–45°.

Adaptérová deska AP-KA 65

Pro stacionární použití olepovačky hran. Montáž adaptérové desky do podstavce vlastní výroby nebo do určené děrované desky MFT. Pro malé série, rovné hrany, prvky libovolného tvaru a olepování šikmých hran, úhel 0° – 47°.

Technické údaje	AP-KA 65
Rozměry délka × šířka (mm)	254 x 420
Min. vestavná výška (mm)	150
Řezání pod úhlem (°)	0 – 47

Rozsah dodávky	Cena v Kč*	Obj. číslo
AP-KA 65 vestavná deska pro olepovačku hran kompletně s 15 kluznými vedeními, přídatná role	9.428,00 11.407,88	500175











Vodorovná práce u šikmých hran

Umožňuje naklopení olepovačky (0° – 47°) ve stole a tím horizontální podepření obrobku při olepování hran – pro pohodlné a bezpečné vedení i velkých obrobků. Kluzná vedení pro bezpečné vedení obrobku.

* Nezávazné cenové doporučení výrobce. Ceny prodejce se mohou lišit.
Bez daně z přidané hodnoty. | Včetně daně z přidané hodnoty.
Hodnoty vibrací a emisí najdete v návodech k obsluze na www.festool.cz/vibration.

11 Olepování hran

Příslušenství	Cena v Kč*	Obj. číslo
 <p>Přídavný váleček ZR-KA 65 pro KA 65, pro lemování malých poloměrů a tvarových dílů, poskytuje dodatečný tlakový bod při olepování hrany pro silnější přitlačení hrany na materiál desky, výška role 65 mm</p>	<p>1.748,00 2.115,08</p>	499480
 <p>Ochrana proti poškrábání LAS-STF-KA 65 pro KA 65, pro použití olepovačky hran na choulostivých nebo vysoce lesklých površích, 4 x upevňovací šrouby, 3 x plsť</p>	<p>844,00 1.021,24</p>	499892
 <p>Náhradní plsť EF-LAS-STF-KA 65 10x pro ochranu před poškrábáním LAS-STF-KA 65, pro použití olepovačky hran na choulostivých nebo vysoce lesklých površích, obsah balení 10 kusů</p>	<p>719,00 869,99</p>	499893
 <p>Zásobník hran KSP-KA 65 pro KA 65, pro spolehlivé přivádění choulostivých a tenkých hran k olepovačce hran KA 65, spolehlivé přivádění dlouhých hran bez poškození nebo znečištění, Možné délky hran až 8 m (při tloušťce hrany 2 mm), max. výška hrany 45 mm, max. tloušťka hrany 2 mm</p>	<p>1.463,00 1.770,23</p>	499479
 <p>Brusný špalek HSK 80x133 H leštící plsť, pro upínání brusných papírů StickFix 80 x 133 mm</p>	<p>658,00 796,18</p>	495967
<p>VlIES</p>  <p>Brusné kotouče vlies STF 80x130 SF 800 VL/5 pro RTS 400, RTSC 400, RS 400, RS 4, LS 130, HSK-A 80 x 130, HSK 80 x 133, rozměry 80 x 130 mm, zrnitost 800, obsah balení 5 kusů</p> <p>80 x 130 mm</p>	<p>253,00 306,13</p>	483582
<p>Brusný papír Všechny varianty: pro RTS 400, RTSC 400, RS 400, RS 4, LS 130, rozměry 80 x 133 mm, obsah balení 100 kusů</p>		
<p>STF 80x133 P220 GR/100 zrnitost P220</p>	<p>1.325,00 1.603,25</p>	497123
<p>Granat</p>  <p>STF 80x133 P240 GR/100 zrnitost P240</p> <p>80 x 133 mm</p>	<p>1.325,00 1.603,25</p>	497124
<p>STF 80x133 P280 GR/100 zrnitost P280</p>	<p>1.317,00 1.593,57</p>	497204
<p>STF 80x133 P320 GR/100 zrnitost P320</p>	<p>1.325,00 1.603,25</p>	497125
 <p>Leštící prostředek MPA 5010 OR/0,5L Prostředek pro broušení a leštění v 1 kroku Speed Cut, bez silikonu, na bázi vody, perfektní ve spojení s jehnětinou nebo leštící houbou (ORANŽOVOU), obsah nádoby 500 ml</p>	<p>860,00 1.040,60 1.720,00 / 1 l 2.081,20 / 1 l</p>	202048
 <p>Leštící plsť PF-STF 80x133 STF H/5 pro špalík na ruční broušení HSK 80 x 133, ve spojení s leštícím prostředkem MPA 5010, pro vyleštění vysoce lesklých hran, obsah balení 5 kusů, rozměry délka x šířka 80 x 133 mm</p>	<p>437,00 528,77</p>	499894
 <p>Děrovaná deska LP-KA65 MFT/3 pro KA 65, umožňuje v kombinaci s adaptérovou deskou AP-KA 65 naklopení stroje (0 – 47°) ve stolu, a tím horizontální opření obrobku při olepování – pro komfortní a spolehlivé vedení i velkých objektů, rozměry délka x šířka 1.102 x 718 mm</p>	<p>4.068,00 4.922,28</p>	500366
 <p>Kluzná deska GP-MFT/3 KA65 15x pro KA 65, náhradní nebo rozšiřující kluzné desky pro stacionární použití olepovačky hran s adaptérovou deskou AP-KA 65 v multifunkčním stole (s děrovanou deskou KA 65; obj. č. 500366) nebo k montáži do vlastního pracovního stolu, obsah balení 15 kusů, rozměry (D x Š x V) 255 x 31 x 6 mm</p>	<p>735,00 889,35</p>	500367

Příslušenství	Cena v Kč*	Obj. číslo
	3.041,00 3.679,61	499812
Lepidlo EVA přírodní EVA nat 48x-KA 65 pro KA 65, neplněné lepidlo EVA – přírodní barevný tón vhodný pro všechny dekory, univerzální lepidlo EVA s vysokým bodem tavení, vysoká teplota měknutí cca 90 °C, vhodné proto také pro použití na předměty odolné vůči vyšším teplotám -10 °C až + 75 °C, chemická báze: lepidlo, pryskyřice, průměr lepidla 63 mm, výška lepidla 26 mm, teplota zpracování 190°C, odolnost vůči vlhkosti podle D1, obsah balení 48 kusů		
	3.041,00 3.679,61	499813
Lepidlo EVA bílé EVA wht 48x-KA 65 pro KA 65, neplněné lepidlo EVA – perfektní kvalita spár u bílých dekorů, univerzální lepidlo EVA s vysokým bodem tavení, vysoká teplota měknutí cca 90 °C, vhodné proto také pro použití na předměty odolné vůči vyšším teplotám -10 °C až + 75 °C, chemická báze: lepidlo, pryskyřice, průměr lepidla 63 mm, výška lepidla 26 mm, teplota zpracování 190°C, odolnost vůči vlhkosti podle D1, obsah balení 48 kusů		
	3.041,00 3.679,61	200059
Lepidlo EVA hnědé EVA brn 48x-KA 65 pro KA 65, neplněné lepidlo EVA – perfektní kvalita spár u hnědých dekorů, univerzální lepidlo EVA s vysokým bodem tavení, vysoká teplota měknutí cca 90 °C, vhodné proto také pro použití na předměty odolné vůči vyšším teplotám -10 °C až + 75 °C, chemická báze: lepidlo, pryskyřice, průměr lepidla 63 mm, výška lepidla 26 mm, teplota zpracování 190°C, odolnost vůči vlhkosti podle D1, obsah balení 48 kusů		
	3.041,00 3.679,61	200060
Lepidlo EVA černé EVA blk 48x-KA 65 pro KA 65, neplněné lepidlo EVA – perfektní kvalita spár u černých dekorů, univerzální lepidlo EVA s vysokým bodem tavení, vysoká teplota měknutí cca 90 °C, vhodné proto také pro použití na předměty odolné vůči vyšším teplotám -10 °C až + 75 °C, chemická báze: lepidlo, pryskyřice, průměr lepidla 63 mm, výška lepidla 26 mm, teplota zpracování 190°C, odolnost vůči vlhkosti podle D1, obsah balení 48 kusů		
	1.671,00 2.021,91 2.088,75 / 1 kg 2.527,39 / 1 kg	200056
PU lepidlo přírodní PU nat 4x-KA 65 pro KA 65, pozor: po práci použijte mycí prostředek pro čištění nářadí (mycí prostředek PU spm 4x-KA 65, číslo zboží 200062), lze skladovat max. 12 měsíců, lepidlo má vysokou počáteční pevnost, vynikající elasticitu za studena a dále dobrou odolnost proti rozpouštědlům, přírodní odstín, PU lepidlo balené ve vzduchotěsných nádobách po 200 g, chemická báze: polyuretanové lepidlo, Pozor! Zde nabízené polyuretanové lepidlo obsahuje „o-IP-isokyanátobenzylfenylisokyanát difenylmethan-2,4'-diisokyanát“, na základě čehož je toto lepidlo označeno větou R40 „Podezření na karcinogenní účinky“. Podle německého nařízení o zákazu chemikálií jsme povinni vás upozornit na nebezpečné látky v našem polyuretanovém lepidle č. 200056. Zakoupením polyuretanového lepidla potvrzujete, že jste plnoletí, že budete polyuretanovou pěnu používat správně, a že budete chránit pokožku, oči a sliznice před přímým kontaktem s ní, např. ochrannými brýlemi, respirátorem/maskou, jednorázovými rukavicemi. Jsme vyškolení a ověřeni podle § 5 nařízení o zákazu chemikálií., průměr lepidla 63 mm, výška lepidla 42 mm, teplota zpracování 140°C, teplotní odolnost -40°C – +140°C, teplotní rozsah měknutí 90°C, odolnost vůči vlhkosti podle D3/D4, obsah balení 4 kusy, hmotnost 0,8 kg		
	1.362,00 1.648,02 2.432,14 / 1 kg 2.942,89 / 1 kg	200062
Mycí prostředek PU spm 4x-KA 65 pro KA 65, proplachovací patrona pro olepovačku hran CONTURO KA 65 po použití přírodního PU lepidla, PU nat 4x-KA 65, použití je bezpodmínečně nutné po práci s PU lepidlem, aby se zabránilo chemické reakci PU lepidla v zařízení, lze skladovat max. 12 měsíců, v plechovkách po 140 g, hmotnost 0,56 kg, obsah balení 4 kusy		
	1.525,00 1.845,25	499749
Škrabka ZK HW 45/45 začištění posledních přesahů po frézování hrany (plastové hrany) bez poškození povrchu obrobku, vyhlazování nerovností zbylých po frézování (poloměry R1; R1,5 a R2 mm), rozměry 45 x 45 mm, rozměry [D x Š x V] 45 x 45 x 1,2 mm, poloměry 1/1,5/2 mm		
	11.665,00 14.114,65	576834
Sada pro obrábění hran KB-KA 65 SYS3 pro KA 65, zásobník hran, 20x brusný papír StickFix Granat 80 x 133 P320, předvádná role, brusný špalík HSK 80 x 133 H, kapovačka, škrabka, pracovní deska chránič proti poškrábání s 3 ks plstěných potahů, leštičí plst, brusné rouno StickFix S 800, leštičí prostředek MPA 5010 OR, Systainer SYS3 M 337		

12 Míchání



Zásuvka, kterou si můžete vzít všude s sebou. Nová SYS-PowerStation. Více informací najdete na straně 312.



268 Míchadla
MX 1000, MX 1200



270 Míchadla
MX 1200/2, MX 1600/2



271 Míchadlo
MX 1600/2 DUO



273 Odsávání pro
míchadla

Robustní. Ergonomické. S perfektním odsáváním. Míchadla Festool.

Hustá oblaka prachu při míchání patří minulosti: S míchadly MX včetně odsávání MX na kraji kbelíku budete v budoucnu míchat jakýkoli materiál zcela bez prachu. Potěší to nejen vaše plíce, ale i záda. Díky flexibilnímu nastavení výšky ErgoFix budete pracovat ve vzpřímené poloze, a tedy šetrně k zadům. Maximální sílu a dlouhou životnost zabezpečují silné motory v kombinaci s robustní převodovkou. A ještě jedna výhoda: I po míchání bude stavba vypadat čistě.



Míchadlo **MX 1000**

Univerzální míchadlo s 1 stupněm
a 1 020 W pro míchání až 40 l.



Míchadlo **MX 1200**

Silák s 1 stupněm a 1 200 W pro
míchání až 60 l.



Ergonomická práce – míchání ve vzpřímené poloze

S patentovaným nastavením výšky ErgoFix si míchadlo jednoduše přizpůsobíte své tělesné výšce. Míchejte s dobrým pocitem ve vzpřímeném, přirozeném pracovním postoji pro pohodlnou práci, při které šetříte síly.

Účinné odsávání už při nasypávání

Odsávání MX se jednoduše připevní na okraj míchacího kbelíku a při sypání míchaného materiálu odvádí prach do vysavače. Ani při míchání už nemusíte bojovat s hustými oblaky prachu. A po práci bude stavba čistá, čímž ušetříte další čas při úklidu.



Bezprašná práce začíná při míchání. Odsávání MX.

Bez prašení při plnění a míchání práškových materiálů – odsávání MX se jednoduše připevní na okraj kbelíku a zabezpečuje, že prach skončí ve vysavači, a nikoli ve vašich plicích. Pro čisté zdravotní prostředí bez následných oprav.

Lze obdržet také jako příslušenství bez míchadla:
více informací na straně 273



Extrémně výkonné pro náročné použití na stavbě. Silná míchadla na velká množství.

Ať se jedná o silné znečištění, tvrdé nárazy, či údery – míchadla MX 1200/2 a MX 1600/2 vydrží to nejnáročnější zatížení. Ještě výkonnější motory a dvoustupňová převodovka se silným krouticím momentem jsou ideální pro míchání velkého množství těžkého materiálu: první stupeň na houževnaté a těžké materiály, druhý stupeň pro lehké a rychlé míchání tekutého materiálu.



Míchadlo MX 1200/2

Míchadlo se silným krouticím momentem, 2 stupni a 1 200 W pro míchání až 70 l.

Míchadlo MX 1600/2

Naše nejsilnější míchadlo se 2 stupni a 1 500 W pro míchání až 90 l.



Vše dobře po ruce

Rám z ocelových trubek pro maximální robustnost a paralelně uspořádané, pogumované rukojeti pro pohodlné a jednoduché vedení náradí.

Rychlejší. Lehčí. Intenzivnější. Dvouvřetenové míchadlo.

Pro rychlost vyšší až o 50 % pracuje míchadlo DUO se dvěma protiběžnými vřeteny: dvě míchací metly se protínají a zrychlují tak promíchání materiálu. Perfektní výsledky míchání při vynaložení výrazně menší síly uživatelem.



Míchadlo MX 1600/2 DUO

Míchadlo DUO se 2 stupni a 1 500 W pro důkladné promíchání dokonce i houževnatých a vícesložkových materiálů do 90 l.

Snadnější práce

Při práci s míchadlem DUO ještě více šetříte síly. Protiběžně se otáčející míchací metly totiž vzájemně neutralizují krouticí moment. Nářadí tak vedete materiálem téměř bez vlivu krouticího momentu.



Bleskurychlé vyjmutí nástroje

Rychlovýměnný systém FastFix umožňuje rozpojení nářadí a míchací metly bez použití nástroje, rychlou výměnu míchací metly, jednoduché čištění a prostorově nenáročnou přepravu.



12 Míchání



Technické údaje	MX 1000	MX 1200	MX 1200/2	MX 1600/2	MX 1600/2 DUO
Příkon (W)	1.020	1.200	1.200	1.500	1.500
Stupně	1	1	2	2	2
Volnoběžné otáčky 1./2. rychlost (min ⁻¹)	360 – 630/-	360 – 630/-	150 – 360/320 – 780	150 – 300/320 – 650	100 – 250/130 – 350
Upínání nástrojů	M14/ErgoFix	M14/ErgoFix	M14/ErgoFix	M14/ErgoFix	FastFix
Upínací krk Ø (mm)	57	57	57	57	57
Max. průměr míchacího koše (mm)	120	140	140	160	140
Množství míchaného materiálu (l)	40	60	70	90	90
Hmotnost (kg)	4,6	4,6	6,3	6,7	8,1



Oblouková metla RS



Spirálová metla se třemi rameny levá HS3L



Klecová metla CS



Spirálová metla se dvěma rameny HS2









Spirálová metla se třemi rameny pravá HS3R

	Barvy	●	●		
	Disperze	○	●		
	Lepidla	●	○		
Výchozí báze kapalné	Laky, lazury	●	○		
Směšený výsledek kapalné	Epoxidové pryskyřice	○	○	●	

	Nátěrové tmely			●	●	○
	Lepicí malta			○	●	○
	Vyrovňovací hmoty			●	○	
Výchozí báze práškový/viskózní	Těsnicí hmoty			●	●	○
Směšený výsledek tekuté	Asfalt			○		○

	Hotové omítky				○	○
	Omítky		○		●	●
	Lepidla na dlaždice				●	○
Výchozí báze práškový/viskózní	Spárovací malta				●	●
Směšený výsledek kompaktní	Malta				●	●
	Epoxidové pryskyřice obohacené křemenným pískem				○	●
	Beton, potěr				○	●

Rozsah dodávky		Cena v Kč*	Obj. číslo
MX 1000	Všechny varianty: adaptér ErgoFix, oboustranný klíč, odsávání MX – A		
	MX 1000 RE EF HS2 míchací metla HS 2 120x600 M14	6.916,00 8.368,36	575806
	MX 1000 RE EF HS3R míchací metla HS 3 120x600 R M14	6.916,00 8.368,36	575807
MX 1200	Všechny varianty: adaptér ErgoFix, oboustranný klíč, odsávání MX – A		
	MX 1200 RE EF HS2 míchací metla HS 2 140x600 M14	9.630,00 11.652,30	575813
	MX 1200 RE EF HS3R míchací metla HS 3 140x600 R M14	9.630,00 11.652,30	576743
MX 1200/2			
	MX 1200/2 RE EF HS3R míchací metla HS 3 140x600 R M14, adaptér ErgoFix, oboustranný klíč, odsávání MX – A	11.784,00 14.258,64	575815
MX 1600/2			
	MX 1600/2 RE EF HS3R míchací metla HS 3 160x600 R M14, adaptér ErgoFix, oboustranný klíč, odsávání MX – A	13.300,00 16.093,00	575818
MX 1600/2 DUO			
	MX 1600/2 REQ DUO DOUBLE 1 pár míchacích metel, HS 3 Double 140 x 600, odsávání MX – A	18.328,00 22.176,88	575822
Příslušenství			
Odsávání		Cena v Kč*	Obj. číslo
	Odsávání MX – A pro všechna míchadla MX a mobilní vysavače CT/CTL/CTM, pro bezprašnou práci s míchadly, Ø přípojky pro odsávání prachu 36 / 27 mm	1.338,00 1.618,98	576759
Adaptér ErgoFix			
	Adaptéry AD-EF-M14/80 ErgoFix se závitem M14., pro upnutí míchacích metel Festool M14 na míchadla ErgoFix, délka zdvihu 80 mm	415,00 502,15	769091

12 Míchání

Míchací metly

Oblouková metla

na řídké míchané materiály; nástěnné a disperzní barvy, lepidla, zalévací hmoty, laky, asfalt, kaly



Oblouková metla RS 2 120x600 M14

pro MX 1000, MX 1000/2, MXP 800, MXP 1000, MXP 1002, množství materiálu 20 – 40 kg, průměr 120 mm, délka 600 mm

639,00
773,19

769021

Spirálová metla HS 3 L s kruhem

na řídký míchaný materiál; sádrovou omítku, disperzní barvy, laky, nástěnné barvy, zalévací hmoty



Spirálová metla

Všechny varianty: délka 600 mm

HS 3 120x600 L M14

pro MX 1000, MX 1000/2, MXP 800, MXP 1000, MXP 1002, množství materiálu 15 – 25 kg, průměr 120 mm

966,00
1.168,86

767921

HS 3 140x600 L M14

pro MX 1200, MX 1200/2, MXP 1200, MXP 1202, množství materiálu 25 – 40 kg, průměr 140 mm

1.080,00
1.306,80

768138

HS 3 160x600 L M14

pro MX 1600/2, MXP 1602, množství materiálu 30 – 60 kg, průměr 160 mm

1.235,00
1.494,35

768709

Klecová metla

na vyrovnávací a stěrkové hmoty, těsnící materiály, lepidla, pro míchání bez zavzdušňování (bez bublin)



Klecová metla

Všechny varianty: délka 600 mm

CS 120x600 M14

pro MX 1000, MX 1000/2, MXP 800, MXP 1000, MXP 1002, množství materiálu 10 – 15 kg, průměr 120 mm

833,00
1.007,93

769118

CS 140x600 M14

pro MX 1200, MX 1200/2, MXP 1200, MXP 1202, množství materiálu 20 – 40 kg, průměr 140 mm

939,00
1.136,19

769117

Míchací metly

Cena v Kč*

Obj. číslo

Spirálová metla HS 2 s kruhem

na tuhý míchaný materiál; lepidla na dlaždice, spárovací hmotu, lepicí maltu, omítku, potěr, stěrkové hmoty, vyrovnávací hmoty

Spirálová metla
Všechny varianty: délka 600 mm
HS 2 120x600 M14

pro MX 1000, MX 1000/2, MXP 800, MXP 1000, MXP 1002, množství materiálu 15 – 20 kg, průměr 120 mm

748,00

905,08

769030

HS 2 140x600 M14

pro MX 1200, MX 1200/2, MXP 1200, MXP 1202, množství materiálu 20 – 40 kg, průměr 140 mm

806,00

975,26

769031

HS 2 160x600 M14

pro MX 1600/2, MXP 1602, množství materiálu 30 – 60 kg, průměr 160 mm

1.123,00

1.358,83

769032

Spirálová metla HS 3 R s kruhem

na těžký míchaný materiál s vysokou viskozitou; maltu, beton, cementovou a vápennou omítku, lepicí tmely, potěr, epoxidové pryskyřice obohacené křemenným pískem, asfalt, silnovrstvé hmoty

Spirálová metla
Všechny varianty: délka 600 mm
HS 3 120x600 R M14

pro MX 1000, MX 1000/2, MXP 800, MXP 1000, MXP 1002, množství materiálu 15 – 25 kg, průměr 120 mm

966,00

1.168,86

767887

HS 3 140x600 R M14

pro MX 1200, MX 1200/2, MXP 1200, MXP 1202, množství materiálu 25 – 40 kg, průměr 140 mm

1.080,00

1.306,80

768708

HS 3 160x600 R M14

pro MX 1600/2, MXP 1602, množství materiálu 30 – 60 kg, průměr 160 mm

1.235,00

1.494,35

768710

Míchací metly pro MX 1600/2 EQ DUO

Míchací metla HS 3 COMBI 140x600 FF

pro MX 1600/2 DUO, MXP 1602 DUO, na tekuté a tuhý míchaný materiál, doporučuje se na tekuté a houževnaté materiály, spodní část míchacího koše zdvihá materiál ode dna míchací nádoby nahoru, horní část míchacího koše tlačí materiál dolů, množství materiálu 30 – 60 kg, průměr 140 mm, délka 600 mm

3.948,00

4.777,08

768092

Míchací metla HS 3 DOUBLE 140x600 FF

pro MX 1600/2 DUO, MXP 1602 DUO, na těžké materiály s vysokou viskozitou, 2 míchací metly se třemi rameny tlačí materiál proti sobě, materiál je hněten jako při šlehání, množství materiálu 30 – 60 kg, průměr 140 mm, délka 600 mm

3.948,00

4.777,08

768800

13 Příprava podkladu

Zásuvka, kterou si můžete vzít všude s sebou. Nová SYS-PowerStation. Více informací najdete na straně 312.





278 Sanační bruska
RENOFIX



280 Sanační frézky
RENOFIX



283 Perforátor tapet

Broušení podlah až ke zdi – bezpečné pro vaše zdraví, čisté pro vaše zákazníky.





Sanační bruska.

Otáčky RG 130 optimalizované pro diamantové nástroje umožňují rychlý úběr betonu, potěru i povrchových vrstev na tvrdém podkladu.



Sanační bruska RENOFIX RG 130

Rychlý úběr a postup práce díky výkonnému motoru s 1 600 W.

Technické údaje	RG 130	Rozsah dodávky	Cena v Kč*	Obj. číslo
Příkon (W)	1.600	Všechny varianty: vodící stůl, souprava přírub, kotlíkový klíč KF-AG, konektor na suchý zip KV-215 (5 ks), Systainer³ SYS3 L 237		
Volnoběžné otáčky (min ⁻¹)	3.000 – 7.700	RG 130 E-Plus	18.647,00 22.562,87	576393
Nástroj o Ø (mm)	130	RG 130 E-Set DIA HD diamantový kotouč DIA HARD-D130	24.268,00 29.364,28	576395
Upínání nástrojů	D25/M14	RG 130 E-Set DIA ABR Diamantový kotouč DIA ABRASIV-D130	24.268,00 29.364,28	576396
Ø přípojky pro odsávání prachu (mm)	36	RG 130 E-Set DIA TH diamantový kotouč DIA THERMO-D130	26.132,00 31.619,72	576399
Hmotnost (kg)	3,8			
Příslušenství		Cena v Kč*	Obj. číslo	
	Vodící deska GT-RG 130 pro RG 130, RGP 130, Umožňuje nastavení úběru a tak odstraňování definovaných vrstev	998,00 1.207,58	769080	
	Kartáčový kryt BC-RG 130 pro RG 130, RGP 130, výměnný náhradní kartáčový kryt	673,00 814,33	769110	
	Upínací příruba UF-DSC/DSG-AG M14 pro DSC-AG 125/230 [od roku výroby 03/2015] a RG 130 [od roku výroby 03/2015], pro Ø kotouče 115 – 230 mm, přední upínací příruba, pro upínání dělicího kotouče, upínání M14	235,00 284,35	200241	
	Čelní klíč KF-AG pro DSC-AGC 18 FH, DSC-AG 125/230, RG 130, pro upínací přírubu	192,00 232,32	769040	



Málo prachu: To je dobré pro vaše zdraví. I pro vaše zákazníky.

Sanační bruska RENOFIX RG 130 dosahuje v kombinaci s mobilním vysavačem CTM 36 AC RENOFIX a hrubým odlučovačem CT-VA vynikajících výsledků odsávání a zaručuje bezprašnou práci. Vaši zákazníci budou nadšení čistým pracovním prostředím.



Optimální vedení – přesný úběr

Vodící deska umožňuje bezpečné vedení sanační brusky. Navíc můžete variabilně nastavit hloubku úběru – a odstranit tak jen tolik materiálu, kolik chcete.



Mimořádně velký úběr

Sanační bruska RENOFIX RG 130 zaujme velkým úběrem – pro perfektní přípravu podkladu, která je zárukou dokonalého výsledku.

Vyměnitelné diamantové kotouče.
Vždy práce přizpůsobená druhu materiálu.

Ať se jedná o beton, potěr, barvu, lepidlo, nebo jiné povrchové vrstvy: diamantové kotouče DIA HARD, ABRASIVE, STONE, THERMO a PAINT zvládnou vše. A jejich výměnu lze provést několika málo pohyby.

Více informací najdete na straně 282



Optimální řešení pro odstraňování materiálu při renovaci a sanaci.

Sanační frézky RENOFIX.

Rychlá práce s výkonnou elektronikou pro konstantní otáčky. Se sanačními frézami RENOFIX můžete díky širokému sortimentu příslušenství brousit tvrdé i měkké materiály.

Sanační frézka **RENOFIX RG 80**

Jedna na všechno: sanační frézka RENOFIX RG 80 je multitalent pro malé až středně velké plochy.



Sanační frézka **RENOFIX RG 150**

Sanační frézka RG 150 zaručuje s průměrem nástroje 150 mm a širokým sortimentem příslušenství rychlý postup práce na velkých plochách.







Technické údaje	RG 80	RG 150
Příkon (W)	1.100	1.600
Volnoběžné otáčky (min ⁻¹)	2.000 – 5.900	1.000 – 2.200
Nástroj o Ø (mm)	80	150
Upínání nástrojů	2 x M5	D14/M8
Ø přípojky pro odsávání prachu (mm)	36	36
Hmotnost (kg)	3,5	6,2



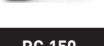

**Práce přizpůsobená druhu materiálu**

Pro přesnou, bezprašnou práci na porézním povrchu jsou rozhodující otáčky přizpůsobené materiálu. Proto lze otáčky u sanačních frézek RENOFIX elektronicky regulovat.

**Kompaktní, šikvné, ergonomické nářadí**

Štíhlý kryt motoru, přídatná rukojeť, uchopení na krytu převodovky a stabilní odsávací trubka frézky RG 80 skýtají individuální možnosti manipulace – pro komfortní uchopení v každé pracovní situaci.









Rozsah dodávky		Cena v Kč*	Obj. číslo
RG 80	Všechny varianty: odsávací kryt, přídatné držadlo VIBRASTOP, inbusový klíč 4, Systainer SYS 3 TL		
	RG 80 E-Plus	17.556,00 21.242,76	768016
	RG 80 E-Set SZ frézovací hlava SZ-RG 80	21.685,00 26.238,85	768966
RG 150	Všechny varianty: stahovák, nástrčný klíč SW 10/13, Systainer SYS 5 TL		
	RG 150 E-Plus	25.058,00 30.320,18	768019
	RG 150 E-Set SZ frézovací hlava SZ-RG 150	36.020,00 43.584,20	768984
	RG 150 E-Set DIA HD nástrojová hlava DIA HARD-RG 150	37.650,00 45.556,50	768985
	RG 150 E-Set DIA ABR Nástrojová hlava DIA ABRASIVE-RG 150	37.650,00 45.556,50	768986

Příslušenství		Cena v Kč*	Obj. číslo
	Podlahové vedení BG-RG 150 pro RG 150, RGP 150, pro pohodlné vedení RENOFIX RG 150 E na velkoplošných podlahách	10.670,00 12.910,70	769109
	Balancér BR-RG 150 pro RG 150, RGP 150, pro bezpečné a snadné vedení RENOFIX RG 150 E na zdi, max. zatížení 8 kg, délka 2,5 m	6.087,00 7.365,27	769121
	Kartáčový kryt BC-RG 150 pro RG 150, RGP 150, výměnný náhradní kartáčový kryt	567,00 686,07	769123
	Frézovací hlavy viz strana 282		

* Nezávazné cenové doporučení výrobce. Ceny prodejce se mohou lišit.
Bez daně z přidané hodnoty. | Včetně daně z přidané hodnoty.

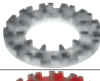
13 Příprava podkladu

RG 130: diamantové kotouče		Cena v Kč*	Obj. číslo
Diamantový kotouč Všechny varianty: pro RG 130, RGP 130, AGP 125, průměr 130 mm, vnitřní Ø 25/22,2 mm			
	DIA HARD-D130 PREMIUM na tvrdý starý beton, epoxidové pryskyřice na tvrdém podkladu, povrchové vrstvy a barvy na betonu, aktivní povrch 3.000 mm², výška segmentu 7 mm	5.621,00 6.801,41	768017
	DIA ABRASIVE-D130 PREMIUM na silně písčité materiály, potěr, čerstvý beton, lepidlo na potěru, vápenopískové cihly a pórobeton, aktivní povrch 3.460 mm², výška segmentu 7 mm	5.621,00 6.801,41	768018
	DIA STONE-D130 PREMIUM na velmi tvrdé materiály a tvrdý beton (tvrdší než B 35), aktivní povrch 2.560 mm², výška segmentu 7 mm	5.621,00 6.801,41	769166
	DIA THERMO-D130 PREMIUM pro odstraňování termoplastických materiálů, výška segmentu 3 mm	7.486,00 9.058,06	768023
	DIA PAINT-D130 PREMIUM pro odstraňování silných vrstev barvy a laku ze dřeva, výška segmentu 2 mm	7.486,00 9.058,06	204176
	DIA HARD-D130-ST na tvrdý starý beton, epoxidové pryskyřice na tvrdém podkladu, povrchové vrstvy a barvy na betonu, aktivní povrch 2.300 mm², výška segmentu 5 mm	2.820,00 3.412,20	499972
	DIA ABRASIVE-D130-ST na silně písčité materiály, potěr, čerstvý beton, lepidlo na potěru, vápenopískové cihly a pórobeton, aktivní povrch 2.300 mm², výška segmentu 5 mm	2.820,00 3.412,20	499973
RG 80: frézovací hlavy, frézovací kolečka, brusné kotouče			
Nástrojová hlava Všechny varianty: pro RG 80, RGP 80, průměr 80 mm			
	SZ-RG 80 na tvrdou omítku, zbytky lepidla a omítku na bázi syntetické pryskyřice, 12 tvrdokovových frézovacích koleček se špičatým zubem	4.129,00 4.996,09	767982
	FZ-RG 80 na měkkou omítku a čerstvý beton, zbytky lepidla a ochranné nátěry, 12 tvrdokovových frézovacích koleček s plochým zubem	4.129,00 4.996,09	769131
	HW COARSE-RG 80 na elastické vrstvy, lepidlo na měkké omítce, omítku a vápno na trámech, silné a staré vrstvy barev a pro zdrsnění plastů vyztužených vlákny, hlava nářadí s hrubým tvrdokovovým kotoučem	3.666,00 4.435,86	769056
	DIA HARD-RG 80 na tvrdý starý beton, epoxidové pryskyřice na tvrdém podkladu, povrchové vrstvy a barvy na betonu, nástrojová hlava s tvrdými diamantovými segmenty, aktivní povrch 1.385 mm², výška segmentu 6 mm	6.103,00 7.384,63	767983
	DIA ABRASIVE-RG 80 na silně písčité materiály, potěr, čerstvý beton, lepidlo na potěru, vápenopískové cihly a pórobeton, nástrojová hlava s diamantovým kotoučem na abrazivní materiály, aktivní povrch 1.385 mm², výška segmentu 6 mm	6.103,00 7.384,63	767984
Diamantový kotouč Všechny varianty: průměr 80 mm, aktivní povrch 1.385 mm², výška segmentu 6 mm			
	DIA HARD-D80 náhradní kotouč pro nástrojovou hlavu DIA HARD-RG 80	4.735,00 5.729,35	769054
	DIA ABRASIVE-D80 Náhradní kotouč pro nástrojovou hlavu DIA ABRASIV-RG 80	4.735,00 5.729,35	769055
Frézovací kolečka Všechny varianty: kompletní sada s distančními podložkami a upínacími prvky			
	HW-SZ 12 12 tvrdokovových frézovacích koleček se špičatým zubem, náhradní kolečka pro SZ-RG 80	3.129,00 3.786,09	769132
	HW-FZ 12 12 tvrdokovových frézovacích koleček s plochým zubem, náhradní kolečka pro FZ-RG 80	3.129,00 3.786,09	769133

RG 150: nástrojové hlavy, frézovací kroužky, brusné kotouče		Cena v Kč*	Obj. číslo
Nástrojová hlava Všechny varianty: pro RG 150, RGP 150, průměr 150 mm			
	SZ-RG 150 na tvrdou omítku, zbytky lepidla a omítku na bázi syntetické pryskyřice, frézovací hlava s 35 tvrdokovovými frézovacími kolečky s špičatým zubem	10.962,00 13.264,02	768020
	FZ-RG 150 na měkkou omítku a čerstvý beton, zbytky lepidla a ochranné nátěry, frézovací hlava s 35 tvrdokovovými frézovacími kolečky s plochým zubem	9.914,00 11.995,94	769105
	DIA HARD-RG 150 na tvrdý starý beton, epoxidové pryskyřice na tvrdém podkladu, povrchové vrstvy a barvy na betonu, nástrojová hlava s tvrdými diamantovými segmenty, aktivní povrch 3.660 mm ² , výška segmentu 11 mm	12.593,00 15.237,53	768021
	DIA ABRASIVE-RG 150 na silně písčité materiály, potěr, čerstvý beton, lepidlo na potěru, vápenopískové cihly a pórobeton, nástrojová hlava s diamantovým kotoučem na abrazivní materiály, aktivní povrch 3.660 mm ² , výška segmentu 11 mm	12.593,00 15.237,53	768022
	DIA THERMO-RG 150 na termoplastické materiály na betonu, potěru atd., nástrojová hlava s diamantovým kotoučem THERMO, výška segmentu 3 mm	15.990,00 19.347,90	769083
Diamantový kotouč Všechny varianty: průměr 150 mm			
	DIA HARD-D150 náhradní kotouč pro nástrojovou hlavu DIA HARD-D150, aktivní povrch 3.660 mm ² , výška segmentu 11 mm	10.143,00 12.273,03	769069
	DIA ABRASIVE-D150 náhradní kotouč pro nástrojovou hlavu DIA ABRASIVE-D150, aktivní povrch 3.660 mm ² , výška segmentu 11 mm	10.143,00 12.273,03	769070
	DIA THERMO-D150 náhradní kotouč pro nástrojovou hlavu DIA THERMO-D150, výška segmentu 3 mm	13.545,00 16.389,45	769085
Frézovací kolečka Všechny varianty: kompletní sada s vodicími pouzdry			
	HW-SZ 35 35 tvrdokovových frézovacích koleček se špičatým zubem, náhradní kolečka pro SZ-RG 150	7.568,00 9.157,28	769050
	HW-FZ 35 35 tvrdokovových frézovacích koleček s plochým zubem, náhradní kolečka pro FZ-RG 150	6.454,00 7.809,34	769051

Perforátor tapet TP 220

Zcela nový princip působení. Pomocí různě rychle se otáčejících válečků vznikají trychtýřovité otvory, kterými voda optimálně proniká za tapetu, a může se tak do ní nasáknout.



Technické údaje	TP 220
Délka teleskopické násady (mm)	900 – 1.300
Max. nastavení hloubky (mm)	3,5
Průměr válečků (mm)	45
Rozměry (D × Š × V) (mm)	168 x 224 x 52
Hmotnost (kg)	1,5

Chrání podklad

Nastavením hloubky lze přesně nastavit hloubku proniknutí válečků do tapety – tím je chráněna zeď před poškozením.

Rozsah dodávky	Cena v Kč*	Obj. číslo
TP 220 ochranný kryt, teleskopická násada	4.475,00 5.414,75	495747

Příslušenství	Cena v Kč*	Obj. číslo
 Výměnné válečky EW-TP 220 pro TP 220, 2 x válečky	1.184,00 1.432,64	496111

* Nezávazné cenové doporučení výrobce. Ceny prodejce se mohou lišit.
Bez daně z přidané hodnoty. | Včetně daně z přidané hodnoty.
Hodnoty vibrací a emisí najdete v návodech k obsluze na www.festool.cz/vibration.

14 Řezání a dělení



286 Akumulátorové
úhlové brusky



288 Diamantové dělicí systémy
s ručním vedením

290 Diamantový
dělicí systém



Robustní řešení při dělení a broušení.

Akumulátorová úhlová bruska.

Výkonná akumulátorová úhlová bruska AGC 18 je odolná vůči prachu a vyznačuje se mimořádně dlouhou životností díky zapouzdřenému, bezuhlíkovému motoru EC-TEC a chráněné elektronice. Plynule regulovatelné otáčky od 4 500 do 8 500 ot/min přitom zabezpečují dělení a broušení přizpůsobené druhu materiálu.



Akumulátorové úhlové brusky AGC 18

Zapouzdřený, bezuhlíkový motor EC-TEC a zalitá elektronika jsou bezpečně chráněné proti prachu.



Bezkartáčový motor EC-TEC

* Obrázek neodpovídá rozsahu dodávky: ochranný kryt pro dělení a dělicí kotouč nejsou součástí dodávky.

Technické údaje	AGC 18
Napětí akumulátoru (V)	18
Volnoběžné otáčky (min ⁻¹)	4.500 – 8.500
Ø kotouče (mm)	125
Závit na vřetenu/příruba	M14
Kapacita akumulátoru (Ah)	5,2
Hmotnost s akumulátorem (kg)	2,7



Přesvědčivá ergonomie







Konstrukce je důsledně navržena tak, aby umožňovala optimální ovládnání při dělení. Kvůli mimořádně klidnému chodu a minimálním vibracím jsou motor a kryt navzájem oddělené.

Včetně bezpečné práce

Bezpečnou práci zajišťuje pozvolný rozběh, elektronická ochrana před přetížením, motorová brzda a ochrana proti opětovnému spuštění.



Rozsah dodávky		Cena v Kč*	Obj. číslo
AGC 18	Všechny varianty: ochranný kryt SH-AGC 18, přídavné držadlo VIBRASTOP, rychloupínací matice QNR-AGC 18, příruba BF-AGC 18, klíč KF-AGC 18, Systainer SYS3 M 187		
	AGC 18-125 EB-Basic bez akumulátoru, bez nabíječky	8.273,00 10.010,33	576825
	AGC 18-125 5,2 EBI-Plus 2 x akumulátor BP 18 Li 5,2 ASI, rychlonabíječka TCL 6	15.162,00 18.346,02	577241

Příslušenství		Cena v Kč*	Obj. číslo
	Ochranný kryt SH-AGC 18-125 pro AGC 18, pro broušení s lamelovými brusnými kotouči a brusnými kotouči, Ø kotouče 125 mm	237,00 286,77	203384
	Ochranný kryt pro dělení TSH-AGC 18-125 pro AGC 18, pro bezpečnou práci s dělicími kotouči s pojeným brusivem, Ø kotouče 125 mm	775,00 937,75	203378
	Ochrana rukou HS-AGC 18 pro AGC 18, pro bezpečnou práci s drátěnými kartáči	277,00 335,17	205193
	Přídavné držadlo AH-M8 VIBRASTOP pro AGC 18, DSC-AGC 18 FH, DSC-AG 125, DSC-AG 125 FH, VIBRASTOP, upínání M8	325,00 393,25	769620
	Rychloupínací matice QNR-AGC 18 M14 pro AGC 18, pro Ø kotouče 115 – 125 mm, přední upínací příruba, upínání brusných nástrojů bez použití nářadí, upínání M14	692,00 837,32	204927
	Upínací příruba BF-AGC M14 pro závit vřetena M14, pro AGC 18, zadní upínací příruba, pro upínání brusných nástrojů, Ø upínání 22,23 mm	213,00 257,73	204119
	Čelní klíč KF-AGC 18 pro AGC 18, pro upínací přírubu	344,00 416,24	204929
	Akumulátorová a nabíjecí technologie viz strana 28		

* Nezávazné cenové doporučení výrobce. Ceny prodejce se mohou lišit.
Bez daně z přidané hodnoty. | Včetně daně z přidané hodnoty.

Přesné dělicí řezy bez prachu – také s akumulátorem.

Diamantové dělicí systémy s ručním vedením.

Pro zdravou práci odvádí kryt odsávání u dělicích systémů s ručním vedením více než 95 % prachu přímo do mobilního vysavače – ideální pro dělení minerálních materiálů ve vnitřním prostoru s minimální prašností. Otevřený design umožňuje volný výhled na místo řezu – pro jednoduchou orientaci podle nárysu.

Diamantový dělicí systém s ručním vedením

DSC-AG 125 FH

Zdařilá kombinace přesné, šikové úhlové brusky a účinného odsávání prachu s hloubkou řezu až 27 mm.



Akumulátorový diamantový dělicí systém

DSC-AGC 18 FH

Časová úspora díky akumulátoru s Bluetooth®, který při zapnutí nářadí automaticky spustí spárovaný mobilní vysavač.



Technické údaje	DSC-AG 125 FH
Příkon (W)	1.400
Volnoběžné otáčky (min ⁻¹)	3.500 – 11.000
Ø kotouče (mm)	125
Odstup na straně (mm)	23
Odstup vepředu (mm)	16
Hloubka řezu (mm)	27
Závit na vřetenu/příruba	M14
Ø přípojky pro odsávání prachu (mm)	36/27
Hmotnost kryt/systém (kg)	0,6/2,9

Technické údaje	DSC-AGC 18 FH
Napětí akumulátoru (V)	18
Kapacita akumulátoru (Ah)	5,2
Volnoběžné otáčky (min ⁻¹)	4.500 – 8.500
Ø kotouče (mm)	125
Odstup na straně (mm)	23
Odstup vepředu (mm)	16
Hloubka řezu (mm)	27
Závit na vřetenu/příruba	M14
Ø přípojky pro odsávání prachu (mm)	36/27
Hmotnost s akumulátorem (kg)	3,2













Přesné řezy v ruce

Kryt odsávání umožňuje volný výhled na místo řezu, a pro práci blízko okraje ho lze navíc otevřít.

Jednoduše bezprašné dělení

S hloubkou řezu 27 mm ideální pro řezání minerálních deskových materiálů, jako dlaždic a přírodního kamene.



Rozsah dodávky	Cena v Kč*	Obj. číslo	
DSC-AG 125 FH			
 <p>DSC-AG 125 FH-Plus odsávací kryt DCC-AG 125 FH, diamantový dělicí kotouč ALL-D125 Premium, deska stolu TP-DSC-AG 125 FH, přídatné držadlo VIBRASTOP, Systainer SYS 3 TL</p>	<p>8.326,00 10.074,46</p>	769954	
DSC-AGC 18 FH			
 <p>DSC-AGC 18-125 FH EB-Basic bez akumulátoru, bez nabíječky, odsávací kryt, diamantový dělicí kotouč ALL-D125 Premium, deska stolu TP-DSC-AG 125 FH, přídatné držadlo VIBRASTOP, upínací matice UF-AG M14, příruba BF-DSC-AGC M14, kolíkový klíč KF-AG, Systainer SYS3 M 187</p>	<p>11.252,00 13.614,92</p>	576829	
Příslušenství	Cena v Kč*	Obj. číslo	
 <p>Přídatné držadlo AH-M8 VIBRASTOP pro AGC 18, DSC-AGC 18 FH, DSC-AG 125, DSC-AG 125 FH, VIBRASTOP, upínání M8</p>	<p>325,00 393,25</p>	769620	
 <p>Deska stolu TP-DSC-AG 125 FH pro DSC-AG 125 FH Plus, DCC-AG 125 FH, DSC-AGC 18 FH, chrání povrch při dělení před případnými stopami oděru, pro upevnění na vodící desku odsávacího krytu, rozměry (D x Š x V) 195 x 103 x 14 mm</p>	<p>405,00 490,05</p>	200002	
 <p>Upínací příruba Všechny varianty: pro Ø kotouče 115 – 230 mm, přední upínací příruba, pro upínání dělicího kotouče, upínání M14</p>	<p>UF-AG M14 pro DSC-AGC 18 FH, DSC-AG 125/230 (do roku výroby 02/2015) a RG 130 (do roku výroby 02/2015)</p>	<p>235,00 284,35</p>	769018
 <p>UF-DSC/DSG-AG M14 pro DSC-AG 125/230 (od roku výroby 03/2015) a RG 130 (od roku výroby 03/2015)</p>	<p>235,00 284,35</p>	200241	
 <p>Upínací příruba Všechny varianty: zadní upínací příruba, pro upínání dělicího kotouče, Ø upínání 22,23 mm</p>	<p>BF-AG 22,2 pro DSC-AG 125/230, pro Ø kotouče 115 – 230 mm</p>	<p>149,00 180,29</p>	767973
 <p>BF-DSC-AGC M14 pro DSC-AGC 18 FH, pro závit vřetena M14</p>	<p>213,00 257,73</p>	204121	
 <p>Čelní klíč KF-AG pro DSC-AGC 18 FH, DSC-AG 125/230, RG 130, pro upínací přírubu</p>	<p>192,00 232,32</p>	769040	
 <p>Akumulátorová a nabíjecí technologie viz strana 28</p>			

* Nezávazné cenové doporučení výrobce. Ceny prodejce se mohou lišit.
Bez daně z přidané hodnoty. | Včetně daně z přidané hodnoty.

Přesné dělení bez prachu. Diamantový dělicí systém.

Časy, kdy bylo řezání a broušení spojené s velkou prašností, jsou již minulostí. Škodlivý prach je spolehlivě odsáván, šetří se zdraví uživatele a je umožněn volný výhled na obrobek. V kombinaci se sladěným příslušenstvím a spotřebním materiálem tak vzniká optimální řešení pro efektivní, čistou a přesnou práci.



Diamantový dělicí systém **DSC-AG 125**

Pro čistou a přesnou práci do hloubky řezu 27 mm.

Technické údaje	DSC-AG 125
Příkon (W)	1.400
Volnoběžné otáčky (min ⁻¹)	3.500 – 11.000
Ø kotouče (mm)	125
Odstup na straně (mm)	32
Odstup vepředu (mm)	78
Hloubka řezu bez vodící lišty / s vodící lištou (mm)	27/23
Ø přípojky pro odsávání prachu (mm)	36/27
Hmotnost kryt/systém (kg)	2,2/4,1



Přesnější řezání





Dělicí systém DSC-AG 125 lze používat na vodící liště Festool, čímž se otevírají nové možnosti použití. Díky tomu se snadno a přesně podaří řezání obrobků všech velikostí.

Jednoduše zanořit

Integrovaná funkce zanoření umožňuje začít řezat na jakémkoli místě v materiálu. Stačí jednoduše zanořit na poškozeném místě a provést řez s předem zvolenou hloubkou.











Rozsah dodávky		Cena v Kč*	Obj. číslo
DSC-AG 125	Všechny varianty: odsávací kryt DCC-AG 125, diamantový dělicí kotouč ALL-D125 Premium, Systainer SYS 4 TL		
	DSC-AG 125 Plus	9.364,00 11.330,44	767996
	DSC-AG 125 Plus-FS vodící lišta FS 800	11.050,00 13.370,50	768993

Příslušenství		Cena v Kč*	Obj. číslo
	Přídavné držadlo AH-M8 VIBRASTOP pro AGC 18, DSC-AGC 18 FH, DSC-AG 125, DSC-AG 125 FH, VIBRASTOP, upínání M8	325,00 393,25	769620
	Upínací příruba Všechny varianty: pro Ø kotouče 115 – 230 mm, přední upínací příruba, pro upínání dělicího kotouče, upínání M14		
	UF-AG M14 pro DSC-AGC 18 FH, DSC-AG 125/230 (do roku výroby 02/2015) a RG 130 (do roku výroby 02/2015)	235,00 284,35	769018
	UF-DSC/DSG-AG M14 pro DSC-AG 125/230 (od roku výroby 03/2015) a RG 130 (od roku výroby 03/2015)	235,00 284,35	200241
	Upínací příruba BF-AG 22,2 pro Ø kotouče 115 – 230 mm, pro DSC-AG 125/230, zadní upínací příruba, pro upínání dělicího kotouče, Ø upínání 22,23 mm	149,00 180,29	767973
	Četní klíč KF-AG pro DSC-AGC 18 FH, DSC-AG 125/230, RG 130, pro upínací přírubu	192,00 232,32	769040

* Nezávazné cenové doporučení výrobce. Ceny prodejce se mohou lišit.
Bez daně z přidané hodnoty. | Včetně daně z přidané hodnoty.

14 Řezání a dělení

Řezací kotouče		Cena v Kč*	Obj. číslo
Řezací kotouč Všechny varianty: pro AGC 18, pro dělení oceli a ušlechtilé oceli, obsah balení 10 kusů, Ø otvoru 22,23 mm, šířka řezu / tloušťka kotouče 1 mm			
	WS D 125/10 průměr 125 mm	993,00 1.201,53	204902
	WS D 115/10 průměr 115 mm	881,00 1.066,01	204903
Diamantový dělicí kotouč Všechny varianty: výška segmentu 10 mm, průměr 125 mm, Ø otvoru 22,23 mm			
	ALL-D 125 PREMIUM pro AGC 18, DSC-AGC 18 FH, DSC-AG 125, DSC-AG 125 FH, univerzální použití, šířka řezu / tloušťka kotouče 2 mm	2.014,00 2.436,94	769154
	C-D 125 PREMIUM pro AGC 18, DSC-AGC 18 FH, DSC-AG 125, DSC-AG 125 FH, na beton, šířka řezu / tloušťka kotouče 2,2 mm	2.357,00 2.851,97	769158
	MJ-D125 PREMIUM pro DSC-AG 125, DSC-AG 125 FH, pro sanaci spár, šířka řezu / tloušťka kotouče 6,5 mm	2.700,00 3.267,00	769087
	TL-D125 PREMIUM pro AGC 18, DSC-AGC 18 FH, DSC-AG 125, DSC-AG 125 FH, hodí se pro řezání dlaždic, střešních tašek a betonových střešních tašek, šířka řezu / tloušťka kotouče 1,2 mm	1.338,00 1.618,98	769162

Odsávací kryty	Cena v Kč*	Obj. číslo
 <p>Kryt odsávání DCC-AG 125 FH pro DSC-AG 125, DSC-AG 125 FH a AG 125, pro bezprašnou práci s úhlovou bruskou, imbusový klíč, průměr 125 mm, Ø přípojky pro odsávání prachu 36/27 mm, hmotnost 0,6 kg</p>	<p>2.751,00 3.328,71</p>	769953
 <p>Kryt odsávání DCC-AG 125 pro AG 125, AGP 125-12/14, pro snížení prašnosti, imbusový klíč, kolíkový klíč KF-AG, upínací příruba, průměr 125 mm, hmotnost 2,2 kg, Ø přípojky pro odsávání prachu 36/27 mm</p>	<p>4.608,00 5.575,68</p>	769075

Vysoký výkon: SYS-PowerStation.

NOVINKA

SYS-PowerStation je zásuvka, kterou si můžete vzít všude s sebou. Permanentně s 3 680 watty a krátkodobě s až 11 000 watty napájí konstantně bez poklesu výkonu veškeré síťové nářadí – bez ohledu na to, zda se jedná o dělicí systémy, nebo dokonce i vysavače, velké pily a vrtací kladiva!

Více informací najdete na straně 312



* Nezávazné cenové doporučení výrobce. Ceny prodejce se mohou lišit.
Bez daně z přidané hodnoty. | Včetně daně z přidané hodnoty.

15 Osvětlení





296 Pracovní svítidla
SYSLITE KAL II



296 Stavební světlo
SYSLITE DUO



296 Kontrolní světlo
SYSLITE STL 450

Všechno je dobře vidět. Práce je přesnější. S vhodným světlem pro každou situaci.

Stavební světlo SYSLITE DUO, pracovní svítidla SYSLITE KAL nebo kontrolní světlo pro povrchy SYSLITE STL 450 – všechny vám mají usnadnit práci. Díky vynikajícímu osvětlení v každé situaci – od malých ploch až po celé místnosti. Protože kvalitní osvětlení je nutným předpokladem pro dobrou práci.

Pracovní svítidla **SYSLITE KAL II**

Z tmavých míst udělá pracovní plochy a je maximálně variabilní: lze postavit nebo zavěsit v 5 polohách a používat s nejrůznějšími zdroji energie (interní akumulátor, akumulátor, síťový kabel, kabel pro nabíjení v autě).

Stavební světlo **SYSLITE DUO**

Velkoplošné osvětlení (napájení ze sítě) celých místností se světlem podobným dennímu světlu. A s maximálně flexibilními možnostmi použití: postavená, na stativu Festool nebo libovolně zavěšená za hák na zadní straně.





Kontrolní svítidla **SYSLITE STL 450**





Kontrolní světlo optimálně spojuje svazek paprsků – ideální pro kontrolu povrchů již během práce. Variabilní výška a sklon pomocí vhodného stativu a dlouhý kabel pro rozsáhlou oblast použití.





Technické údaje	KAL II	DUO	STL 450
Hodnota světelného toku 1./2. stupeň (lm)	310/769	8.000/-	1.200/-
Osvětlovací prostředky (W)	18	112	18
Barva světla (K)	-	5.000	5.000
Doba svícení (interní akumulátor) 1./2. stupeň (min)	290/120	-	-
Provoz se zásuvnými akumulátory Festool (V)	10,8 – 18	-	-
Ochranná třída krytu	IP 2X	IP 55	IP 55
Délka kabelu (m)	-	4,8	5
Rozměr závitu pro stativ (")	1/4	-	-
Hmotnost (bez akumulátoru) (kg)	0,7	-	-
Hmotnost (kg)	-	3,5	1,5

Rozsah dodávky		Cena v Kč*	Obj. číslo
KAL II	Všechny varianty: integrovaný akumulátor Li-Ion 7,2 V, nabíjecí adaptér do automobilu, síťový nabíjecí adaptér 230 V, přepravní pouzdro		
	KAL II	4.735,00 5.729,35	500721
	KAL II-Set magnetická kulová hlava se stativovým talířem	5.613,00 6.791,73	499815
DUO			
	DUO	8.007,00 9.688,47	200164
	DUO-Plus Systainer SYS3 M 237	8.832,00 10.686,72	576406
	DUO-Set stativ ST DUO 200, Systainer SYS3 M 237	12.718,00 15.388,78	576402
STL 450	Všechny varianty: ochranný vak		
	STL 450	7.847,00 9.494,87	201937
	STL 450-Set adaptér AD-ST DUO 200, stativ ST DUO 200	13.907,00 16.827,47	202911

Příslušenství		Cena v Kč*	Obj. číslo
	Magnetická kulová hlava MA KAL pro svěrky Festool FS, kulová hlava otočná o 360°, pro flexibilní upevnění pracovní svítilny SYSLITE KAL a KAL II, talíř pro externí stativ, přídržná síla magnetu 16 kg	1.394,00 1.686,74	499814
	Stativ ST DUO 200 pro SYSLITE DUO, pomocí dvou výsuvů možnost výškového nastavení od 150 do 200 cm, složení do malých rozměrů a díky pouhým 5,6 kg snadné přemístování	3.887,00 4.703,27	200038
	Adaptéry AD-ST DUO 200 pro kontrolní světlo SYSLITE STL 450, pro upevnění na stativu ST DUO 200, hmotnost 1,1 kg	2.174,00 2.630,54	201936
	Ochranný vak ST-BAG pro stativ ST DUO 200, kontrolní světlo STL 450 a adaptér AD-ST DUO 200, přepravní pouzdro s ramenním popruhem a držadlem, pro uložení a jednoduchý transport stativu pro SYSLITE DUO kontrolní světlo SYSLITE STL, s praktickými postranními kapsami na další systémové příslušenství	1.916,00 2.318,36	203639
	Akumulátorová a nabíjecí technologie viz strana 28		

* Nezávazné cenové doporučení výrobce. Ceny prodejce se mohou lišit.
Bez daně z přidané hodnoty. | Včetně daně z přidané hodnoty.
 Hodnoty vibrací a emisí najdete v návodech k obsluze na www.festool.cz/vibration.

16 Systainer





303 Systainer



304 Organizer



306 Systainer s přihrádkou ve víku



306 SYS-Combi



307 SORTAINER



307 Toolbox



308 SYS-StorageBox



308 Systainer-Port



308 Výsuvný regál pro Systainery



308 Převážní prostředek



309 Oborově zaměřené Systainery



309 Elektrický rozbočovač SYS-PowerHub



Systainer³ spojuje dílnu a stavbu.

Nová generace Systainerů³ umožňuje takovou mobilitu jako nikdy dříve. Firmy Festool, TANOS a bott vyvinuly ve spolupráci mobilní systém, který propojuje dílnu a stavbu. Díky perfektní integraci do vestavby vozidel bott vario3 budete mít i ve vozidle zabezpečený pořádek, na který jste zvyklí u Systainerů, a jednoduchou manipulaci.



Bezpečné spojení

Všechny Systainery³ lze spojovat jak navzájem, tak i se všemi ostatními generacemi.

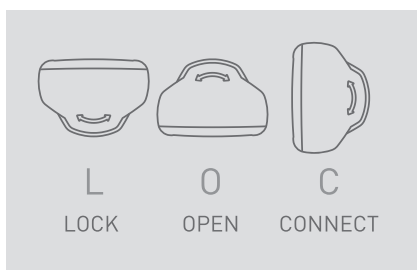

Spojuje tři funkce

Centrální ovládací prvek Systainerů umožňuje zavírání, otevírání a spojování jedním otočením. Systainer lze kdykoli otevřít, i bez rozpojení.

Dostupné výšky systému (mm)	Systainer T-LOC	Systainer ³			Systainer ³ organizér		Systainer ³ ToolBox	
	SYS-MINI	SYS3 M	SYS3 L	SYS3 XXL	SYS3 ORG M	SYS3 ORG L	SYS3 TB M	SYS3 TB L
	Základní plocha 265 x 171	Základní plocha 396 x 296	Základní plocha 508 x 296	Základní plocha 792 x 296	Základní plocha 396 x 296	Základní plocha 508 x 296	Základní plocha 396 x 296	Základní plocha 508 x 296
71	●	-	-	-	-	-	-	-
89	-	-	-	-	●	●	-	-
112	-	●	-	-	-	-	-	-
137	-	●	●	-	-	-	●	●
142	●	-	-	-	-	-	-	-
187	-	●	●	-	-	-	-	-
237	-	●	●	●	-	-	●	●
337	-	●	-	●	-	-	-	-
437	-	●	-	-	-	-	-	-



Systainer T-LOC



Systainer³



Systainer³ organizér



Systainer³ ToolBox

Prostě uspořádanější, prostě přehlednější, prostě organizovanější.

Systainery jsou už dávno mnohem víc než jen úložné boxy na kvalitní nářadí. Zabezpečují pořádek, mobilitu a úsporu času na pracovišti. Již od roku 1993 vytýčuje Festool se systémem pro udržení pořádku v podobě Systaineru latku v otázkách funkčnosti. Systainer³ je další milník – a stejně jako všechno u firmy Festool perfektně zapadá do systému.

Dole nářadí, nahoře hudba:
S reproduktorem Bluetooth® TOPROCK
máte hudbu v Systaineru vždy s sebou.

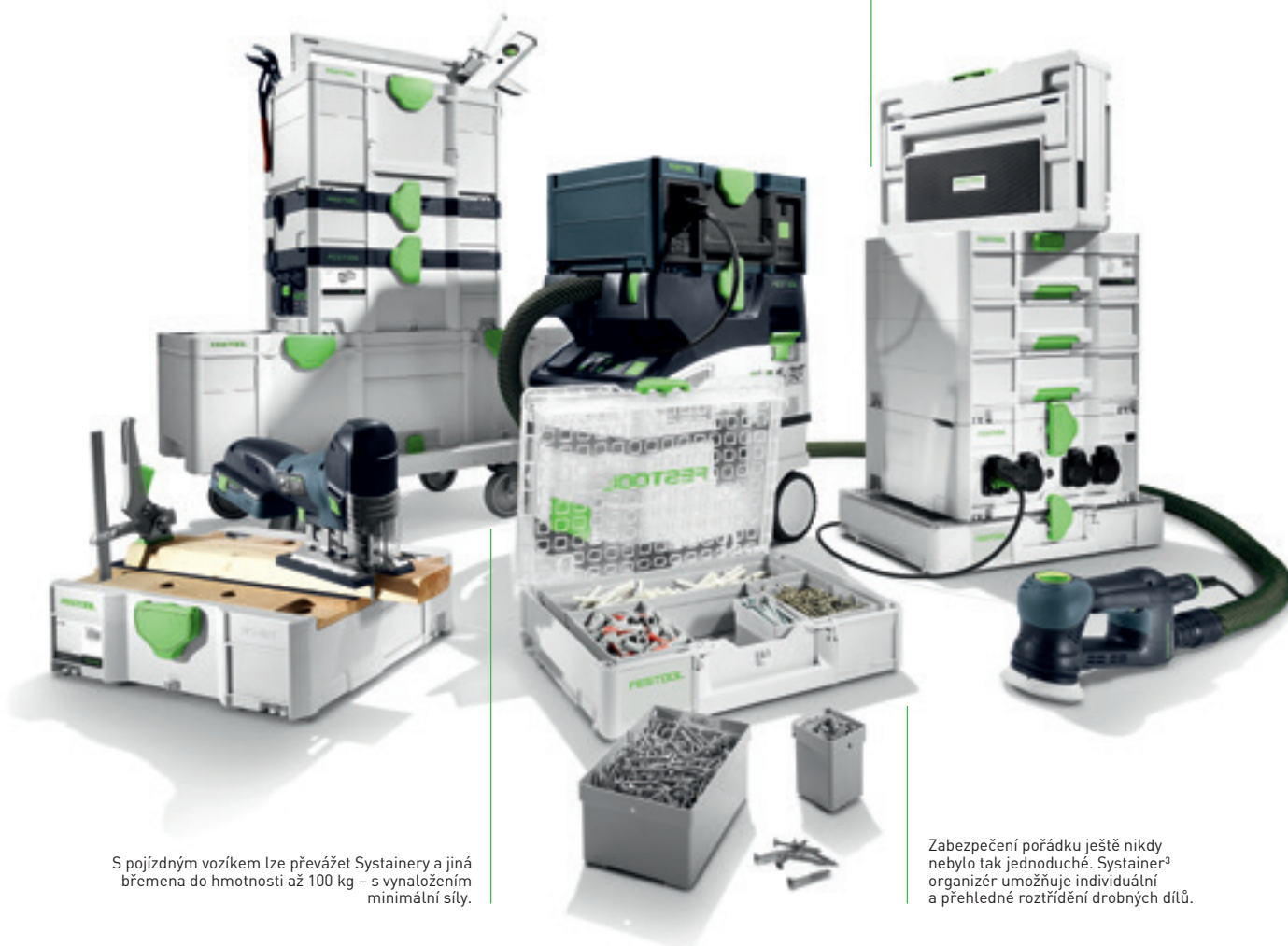









S pojízdným vozíkem lze převážet Systainery a jiná břemena do hmotnosti až 100 kg – s vynaložením minimální síly.

Zabezpečení pořádku ještě nikdy nebylo tak jednoduché. Systainer³ organizér umožňuje individuální a přehledné rozřídění drobných dílů.















Festool vytváří nové inovace – a nové standardy.
Krok za krokem měníme celé naše portfolio na Systainer³.











**Veškeré informace k tomu najdete kdykoli na
www.festool.cz/mobilita**

Systainer ³ M		Cena v Kč*	Obj. číslo
Systainer³ Všechny varianty: vč. krytu na popisovací poličko, nosnost 20 kg, nosnost (spojený) 40 kg, přípustné zatížení víka 100 kg			
	SYS3 M 112 rozměry s opěrnými nohami [D × Š × V] 396 x 296 x 112 mm, vnitřní rozměry D × Š × V) 389 x 275 x 71 mm, objem 7,7 l, hmotnost 1,4 kg	1.503,00 1.818,63	204840
	SYS3 M 137 pro praktické přemisťování ručního nářadí, spotřebního materiálu nebo příslušenství, rozměry s opěrnými nohami [D × Š × V] 396 x 296 x 137 mm, vnitřní rozměry D × Š × V) 389 x 275 x 96 mm, objem 10,4 l, hmotnost 1,5 kg	1.615,00 1.954,15	204841
	SYS3 M 187 rozměry s opěrnými nohami [D × Š × V] 396 x 296 x 187 mm, vnitřní rozměry D × Š × V) 389 x 275 x 146 mm, objem 15,9 l, hmotnost 1,7 kg	1.724,00 2.086,04	204842
	SYS3 M 237 rozměry s opěrnými nohami [D × Š × V] 396 x 296 x 237 mm, vnitřní rozměry D × Š × V) 389 x 275 x 196 mm, objem 21,4 l, hmotnost 1,9 kg	1.836,00 2.221,56	204843
	SYS3 M 337 rozměry s opěrnými nohami [D × Š × V] 396 x 296 x 337 mm, vnitřní rozměry D × Š × V) 389 x 275 x 296 mm, objem 32,4 l, hmotnost 2,4 kg	1.945,00 2.353,45	204844
	SYS3 M 437 rozměry s opěrnými nohami [D × Š × V] 396 x 296 x 437 mm, vnitřní rozměry D × Š × V) 389 x 275 x 394 mm, objem 43,1 l, hmotnost 2,9 kg	2.051,00 2.481,71	204845
	Měkká vložka do víka SE-DP SYS3 M pro Systainer ³ M, chrání obsah	171,00 206,91	204940
	Měkká vložka na dno SE-BP SYS3 M pro Systainer ³ M, chrání obsah	189,00 228,69	204941
	Rastrovaný molitan SE-VAR SYS3 M/2 pro Systainer ³ M, rastrovaná podložka s možností vytrhání do libovolného požadovaného tvaru, obsah balení 2 kusy	461,00 557,81	204942
	Vložka pro kartuše TZE-KT SYS3 M pro Systainer ³ M 337/437, pro uložení kartuší a krytů kartuší	572,00 692,12	204943
Systainer ³ L		Cena v Kč*	Obj. číslo
Systainer³ Všechny varianty: se širokou základní plochou pro ještě více místa, vč. krytu na popisovací poličko, nosnost 20 kg, nosnost (spojený) 40 kg, přípustné zatížení víka 100 kg			
	SYS3 L 137 rozměry s opěrnými nohami [D × Š × V] 508 x 296 x 137 mm, vnitřní rozměry D × Š × V) 501 x 275 x 94 mm, objem 13,2 l, hmotnost 1,9 kg	1.958,00 2.369,18	204846
	SYS3 L 187 rozměry s opěrnými nohami [D × Š × V] 508 x 296 x 187 mm, vnitřní rozměry D × Š × V) 501 x 275 x 144 mm, objem 20,2 l, hmotnost 2,1 kg	2.094,00 2.533,74	204847
	SYS3 L 237 rozměry s opěrnými nohami [D × Š × V] 508 x 296 x 237 mm, vnitřní rozměry D × Š × V) 501 x 275 x 194 mm, objem 27,4 l, hmotnost 2,4 kg	2.235,00 2.704,35	204848
	Měkká vložka do víka SE-DP SYS3 L pro Systainer ³ L, chrání obsah	402,00 486,42	204944
	Měkká vložka na dno SE-BP SYS3 L pro Systainer ³ L, chrání obsah	344,00 416,24	204945
	Rastrovaný molitan SE-VAR SYS3 L/2 pro Systainer ³ L, rastrovaná podložka s možností vytrhání do libovolného požadovaného tvaru, obsah balení 2 kusy	1.017,00 1.230,57	204946











* Nezávazné cenové doporučení výrobce. Ceny prodejce se mohou lišit.
Bez daně z přidané hodnoty. | Včetně daně z přidané hodnoty.











16 Systainer

Systainer ³ organizér M		Cena v Kč*	Obj. číslo
<p>Systainer³ organizér Všechny varianty: přehledné řešení pro udržení pořádku a přepravu drobných dílů s průhledným víkem, rozměry s opěrnými nohami (D × Š × V) 396 × 296 × 89 mm, vnitřní rozměry D × Š × V) 389 × 246 × 60 mm, objem 7,4 l, nosnost 20 kg, přípustné zatížení víka 100 kg</p>			
	<p>SYS3 ORG M 89 bez vkládacích boxů, hmotnost 1,6 kg</p>	<p>1.503,00 1.818,63</p>	204852
	<p>SYS3 ORG M 89 22xESB 13 x vkládací box 50 × 50 × 68, 8 x vkládací box 50 × 100 × 68, vkládací box 100 × 150 × 68, hmotnost 2,2 kg</p>	<p>1.889,00 2.285,69</p>	204853
	<p>SYS3 ORG M 89 6xESB vkládací box 50 × 50 × 68, vkládací box 50 × 100 × 68, 3 x vkládací box 100 × 150 × 68, vkládací box 100 × 350 × 68, hmotnost 2 kg</p>	<p>1.889,00 2.285,69</p>	204854
Systainer ³ organizér L		Cena v Kč*	Obj. číslo
<p>Systainer³ organizér Všechny varianty: se širokou základní plochou pro ještě více místa, přehledné řešení pro udržení pořádku a přepravu drobných dílů s průhledným víkem, rozměry s opěrnými nohami (D × Š × V) 508 × 296 × 89 mm, vnitřní rozměry D × Š × V) 501 × 278 × 60 mm, objem 9,7 l, nosnost 20 kg, přípustné zatížení víka 100 kg</p>			
	<p>SYS3 ORG L 89 bez vkládacích boxů, hmotnost 2 kg</p>	<p>1.823,00 2.205,83</p>	204855
	<p>SYS3 ORG L 89 20xESB 10 x vkládací box 50 × 50 × 68, 6 x vkládací box 50 × 100 × 68, 2 x vkládací box 100 × 100 × 68, vkládací box 100 × 150 × 68, vkládací box 150 × 150 × 68, hmotnost 2,7 kg</p>	<p>2.206,00 2.669,26</p>	204856
	<p>SYS3 ORG L 89 10xESB vkládací box 50 × 50 × 68, 4 x vkládací box 50 × 100 × 68, vkládací box 100 × 100 × 68, 3 x vkládací box 100 × 150 × 68, vkládací box 100 × 350 × 68, hmotnost 2,4 kg</p>	<p>2.206,00 2.669,26</p>	204857
Příslušenství pro Systainer ³ organizér M/L		Cena v Kč*	Obj. číslo
<p>Vkládací boxy Všechny varianty: pro Systainer³ organizér, pro přehledné uložení a rozřídění, krabičky bez obsahu</p>			
	<p>Box 50x50x68/10 rozměry (D × Š × V) 50 x 50 x 68 mm, obsah balení 10 kusů</p>	<p>336,00 406,56</p>	204858
	<p>Box 50x100x68/10 rozměry (D × Š × V) 50 x 100 x 68 mm, obsah balení 10 kusů</p>	<p>362,00 438,02</p>	204859
	<p>Box 100x100x68/6 rozměry (D × Š × V) 100 x 100 x 68 mm, obsah balení 6 kusů</p>	<p>336,00 406,56</p>	204860
	<p>Box 100x150x68/6 rozměry (D × Š × V) 100 x 150 x 68 mm, obsah balení 6 kusů</p>	<p>362,00 438,02</p>	204861
	<p>Box 100x350x68/2 rozměry (D × Š × V) 100 x 350 x 68 mm, obsah balení 2 kusy</p>	<p>389,00 470,69</p>	204862
	<p>Box 150x150x68/6 rozměry (D × Š × V) 150 x 150 x 68 mm, obsah balení 6 kusů</p>	<p>277,00 335,17</p>	204863
	<p>Box 150x300x68/2 rozměry (D × Š × V) 150 x 300 x 68 mm, obsah balení 2 kusy</p>	<p>309,00 373,89</p>	204864
	<p>Popis BS-BOX/25 pro vkládací boxy o výšce 68 mm, pro individuální popis, obsah balení 25 kusů</p>	<p>296,00 358,16</p>	204949













Systainer ³ XXL		Cena v Kč*	Obj. číslo
Systainer³ Všechny varianty: vč. krytu na popisovací políčko, nosnost 40 kg, nosnost (spojený) 80 kg, přípustné zatížení víka 100 kg			
	SYS3 XXL 237 rozměry s opěrnými nohami (D × Š × V) 792 x 296 x 237 mm, vnitřní rozměry D × Š × V) 786 x 279 x 188 mm, objem 42,3 l, hmotnost 3,64 kg	2.458,00 2.974,18	204850
	SYS3 XXL 337 rozměry s opěrnými nohami (D × Š × V) 792 x 296 x 337 mm, vnitřní rozměry D × Š × V) 786 x 279 x 288 mm, objem 64,2 l, hmotnost 4,33 kg	2.671,00 3.231,91	204851
	Měkká vložka do víka SE-DP SYS3 XXL pro Systainer ³ XXL, chrání obsah	846,00 1.023,66	204947
	Měkká vložka na dno SE-BP SYS3 XXL pro Systainer ³ XXL, chrání obsah	942,00 1.139,82	204948
MINI-Systainer T-LOC		Cena v Kč*	Obj. číslo
MINI-Systainer T-LOC Všechny varianty: pro přehledné uspořádání drobných dílů a ručního nářadí, možnost spojení s SYS-MINI 1 a 3 TL, nelze spojovat s produkty Systainer³, Systainer T-LOC, Systainer Classic			
	SYS-MINI 1 TL rozměry (D × Š × V) 265 x 171 x 71 mm, vnitřní rozměry D × Š × V) 255 x 155 x 53 mm, hmotnost 0,4 kg	477,00 577,17	499622
	SYS-MINI 1 TL TRA průhledný kryt, rozměry (D × Š × V) 265 x 171 x 71 mm, vnitřní rozměry D × Š × V) 255 x 155 x 53 mm, hmotnost 0,4 kg	575,00 695,75	203813
	SYS-MINI 1 TL TRA UNI univerzální vložka TZE-UNI SYS MINI TL, průhledný kryt, rozměry (D × Š × V) 265 x 171 x 71 mm, vnitřní rozměry D × Š × V) 255 x 155 x 53 mm, hmotnost 0,6 kg	969,00 1.172,49	203821
	SYS-MINI 3 TL rozměry (D × Š × V) 265 x 171 x 142 mm, vnitřní rozměry D × Š × V) 255 x 155 x 124 mm, hmotnost 0,6 kg	628,00 759,88	202544
	Měkká vložka do víka SE-DP SYS-MINI TL pro SYS MINI TL, rozměry (D × Š × V) 247 x 134 x 15 mm	171,00 206,91	499619
	Univerzální vložka TZE-UNI SYS MINI TL pro SYS MINI TL, rozměry (D × Š × V) 258 x 163 x 45 mm	229,00 277,09	499620





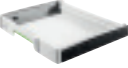

16 Systainer

Systainer T-LOC s přihrádkou ve víku		Cena v Kč*	Obj. číslo
Systainer T-LOC DF Všechny varianty: vč. krytu na popisovací políčko			
	SYS 1 TL-DF rozměry (D x Š x V) 396 x 296 x 105 mm, rozměry s opěrnými nohami (D x Š x V) 396 x 296 x 112 mm, vnitřní rozměry D x Š x V) 383 x 273 x 68 mm, hmotnost 1,5 kg	1.812,00 2.192,52	497851
	SYS 2 TL-DF rozměry (D x Š x V) 396 x 296 x 157,5 mm, rozměry s opěrnými nohami (D x Š x V) 396 x 296 x 164,5 mm, vnitřní rozměry D x Š x V) 383 x 267 x 121 mm, hmotnost 1,7 kg	1.945,00 2.353,45	497852
	SYS 3 TL-DF rozměry (D x Š x V) 396 x 296 x 210 mm, rozměry s opěrnými nohami (D x Š x V) 396 x 296 x 217 mm, vnitřní rozměry D x Š x V) 382 x 266 x 173 mm, hmotnost 2 kg	2.043,00 2.472,03	498390
Příslušenství pro Systainer T-LOC s přihrádkou ve víku			
	Sortiment bitů DB CE 50/12-Set 1 pro všechny akušroubováky Festool s rozhraním CENTROTEC, pro SYS TL s přihrádkou ve víku, 12dílná, ve vložce do víka, bit PH 1, bit PH 2, bit PH 3, bit PZ 1, bit PZ 2, bit PZ 3, bit TX 10, bit TX 15, bit TX 20, bit TX 25, bit TX 30, bit TX 40, délka 50 mm	2.179,00 2.636,59	205089
	Kazeta s vrtáky DB WOOD CE SET TL 6x spirálový vrták na dřevo dlouhý se středícím hrotem, obsah balení 6 kusů, průměr 4, 2 x 5, 6, 8, 10 mm	1.602,00 1.938,42	769093
	Sortiment bitů BITS + BHS 60 CE TL 24x pro SYS TL s přihrádkou ve víku, 24dílná, 2 x bit PH 1, 2 x bit PH 2, 2 x bit PH 3, 2 x bit PZ 1, 2 x bit PZ 2, 2 x bit PZ 3, 2 x bit TX 10, 2 x bit TX 15, 2 x bit TX 20, 2 x bit TX 25, 2 x bit TX 30, 2 x bit TX 40, držák bitů pro rychlou výměnu CENTROTEC BHS 60 CE	1.041,00 1.259,61	769094
	Sada bitů CENTROTEC BITS CE SET TL 6X pro SYS TL s přihrádkou ve víku, s rozhraním CENTROTEC, ve vložce do víka, bit PZ 2, Bit PZ 3, Bit TX 15, Bit TX 20, Bit TX 25, Bit TX 30, obsah balení 6 kusů, délka 100 mm	1.174,00 1.420,54	769095
	Vrtáky do kamene DB STONE CE SET TL pro akumulátorové přiklepové šroubováky, přiklepové vrtáčky s rozhraním FastFix, pro SYS TL s přihrádkou ve víku, s rozhraním CENTROTEC, pro práci s kamenem a zdivem, s břitem z tvrdokovu s dlouhou životností, 6 vrtáků do kamene CENTROTEC: Ø 4, 5, 2 x 6, 8, 10 mm	1.503,00 1.818,63	769096
Systainer T-LOC SYS-Combi			
Systainer T-LOC Všechny varianty: flexibilně rozdělitelná zásuvka pro příslušenství, spotřební materiál, drobné díly a další, vnitřní rozměry zásuvky (D x Š x V) 350 x 255 x 69 mm		Cena v Kč*	Obj. číslo
	SYS-COMBI 2 kombinace Systaineru T-LOC velikosti 2 a prostorné zásuvky, rozměry (D x Š x V) 396 x 296 x 263 mm, rozměry s opěrnými nohami (D x Š x V) 396 x 296 x 270 mm, vnitřní rozměry horní přihrádky (D x Š x V) 383 x 267 x 127 mm, hmotnost 3,2 kg	2.892,00 3.499,32	200117
	SYS-COMBI 3 kombinace Systaineru T-LOC velikosti 3 a prostorné zásuvky, rozměry (D x Š x V) 396 x 296 x 315 mm, rozměry s opěrnými nohami (D x Š x V) 396 x 296 x 322 mm, vnitřní rozměry horní přihrádky (D x Š x V) 382 x 266 x 180 mm, hmotnost 3,5 kg	3.107,00 3.759,47	200118
	Vkládací boxy Set 60x60/120x71 3xFT pro SYS-COMBI 2, SYS-COMBI 3 a SYS 4 TL-SORT/3, vkládací boxy a přepážky pro individuální rozčlenění zásuvky, 8 x vkládacích boxů 60 x 60 x 71 mm, 4 x vkládacích boxů 60 x 120 x 71 mm, 3 x přepážky, 2 x bezpečnostní polstrování	551,00 666,71	201124

SORTAINER		Cena v Kč*	Obj. číslo
	SORTAINER SYS 4 TL-SORT/3 tři zásuvky s objemem po 6,7 l lze individuálně osadit a rozdělit vkladacími boxy a dělicími přepážkami (vkladací boxy a malé dělicí přepážky nejsou součástí dodávky), kompatibilní a propojitelné se všemi řadami Systainer, mobilními vysavači a dalším příslušenstvím, rozměry (D x Š x V) 396 x 296 x 322 mm, hmotnost 5,95 kg	3.195,00 3.865,95	200119
	Vkládací boxy Set 60x60/120x71 3xFT pro SYS-COMBI 2, SYS-COMBI 3 a SYS 4 TL-SORT/3, vkladací boxy a přepážky pro individuální rozčlenění zásuvky, 8 x vkladacích boxů 60 x 60 x 71 mm, 4 x vkladacích boxů 60 x 120 x 71 mm, 3 x přepážky, 2 x bezpečnostní polstrování	551,00 666,71	201124
SORTAINER Všechny varianty: 2 dělicí příčky na zásuvku, rozměry (D x Š x V) 395 x 295 x 210 mm			
	SYS 3-SORT/4 2 x malá zásuvka (D x Š x H) 255 x 75 x 30 mm, středně velká zásuvka (D x Š x H) 255 x 165 x 30 mm, velká zásuvka (D x Š x H) 255 x 348 x 85 mm, 6 x rámečků na štítky, 8 x popisných štítků, hmotnost 4 kg	3.568,00 4.317,28	491522
	SYS 3-SORT/6 6 x středně velká zásuvka (D x Š x H) 255 x 165 x 30 mm, 6 x rámečků na štítky, 8 x popisných štítků, hmotnost 4,9 kg	3.972,00 4.806,12	491984
	SYS 3-SORT/9 6 x malá zásuvka (D x Š x H) 255 x 75 x 30 mm, 3 x středně velká zásuvka (D x Š x H) 255 x 165 x 30 mm, 9 x rámečků na štítky, 16 x popisných štítků, hmotnost 5,1 kg	3.972,00 4.806,12	491985
	SYS 3-SORT/12 12 x malá zásuvka (D x Š x H) 255 x 75 x 30 mm, 12 x rámečků na štítky, 16 x popisných štítků, hmotnost 5,3 kg	3.972,00 4.806,12	491986
Systainer³ ToolBox M		Cena v Kč*	Obj. číslo
Systainer³ ToolBox Všechny varianty: pro praktické přemísťování ručního nářadí, spotřebního materiálu nebo příslušenství, vč. krytu na popisovací políčko, nosnost 20 kg, nosnost (spojený) 40 kg			
	SYS3 TB M 137 rozměry s opěrnými nohami (D x Š x V) 396 x 296 x 137 mm, objem 10,4 l, hmotnost 1,3 kg	1.280,00 1.548,80	204865
	SYS3 TB M 237 rozměry s opěrnými nohami (D x Š x V) 396 x 296 x 237 mm, objem 21,4 l, hmotnost 1,7 kg	1.456,00 1.761,76	204866
Systainer³ ToolBox L		Cena v Kč*	Obj. číslo
Systainer³ ToolBox Všechny varianty: se širokou základní plochou pro ještě více místa, pro praktické přemísťování ručního nářadí, spotřebního materiálu nebo příslušenství, vč. krytu na popisovací políčko, nosnost 20 kg, nosnost (spojený) 40 kg			
	SYS3 TB L 137 rozměry s opěrnými nohami (D x Š x V) 508 x 296 x 137 mm, objem 13,2 l, hmotnost 1,9 kg	1.551,00 1.876,71	204867
	SYS3 TB L 237 objem 27,4 l, rozměry s opěrnými nohami (D x Š x V) 508 x 296 x 237 mm, hmotnost 2,4 kg	1.772,00 2.144,12	204868

16 Systainer

SYS-StorageBox		Cena v Kč*	Obj. číslo
	SYS-StorageBox SYS-SB plastová nádoba bez obsahu, s jednotlivě vyjímatelnými vkládacími boxy, lze spojovat s celým programem Systainerů (kromě SYS-Mini), 2x box 60 x 60 x 71 mm SYS-SB, 2x box 60 x 120 x 71 mm SYS-SB, 1x box 180 x 120 x 71 mm SYS-SB, rozměry (D x Š x V) 396 x 296 x 167 mm, výška s držadlem 240 mm, hmotnost 2,5 kg	2.599,00 3.144,79	499901
Vkládací boxy Všechny varianty: pro SYS-Storage Box SYS-SB			
	Box 60x60x71/6 SYS-SB obsah balení 6 kusů, rozměry (D x Š x V) 60 x 60 x 71 mm	288,00 348,48	500066
	Box 60x120x71/4 SYS-SB obsah balení 4 kusy, rozměry (D x Š x V) 60 x 120 x 71 mm	333,00 402,93	500067
	Box 180x120x71/2 SYS-SB obsah balení 2 kusy, rozměry (D x Š x V) 180 x 120 x 71 mm	368,00 445,28	500068
Systainer-Port		Cena v Kč*	Obj. číslo
	Systainer-Port SYS-PORT 500/2 u jednotlivých výsuvů lze individuálně nastavit výšku – pro flexibilní osazení Systainery a Sortainery různých velikostí, bez povolení pro montáž do vozidel, bez Systainerů, pevný korpus z ocelového plechu, 5 x popisovacích etiket pro teleskopické regály, se 3 celovýsuvnými regály na Systainery, rozměry (D x Š x V) 400 x 500 x 500 mm, hmotnost 19 kg	11.859,00 14.349,39	491921
	Systainer-Port SYS-PORT 1000/2 u jednotlivých výsuvů lze individuálně nastavit výšku – pro flexibilní osazení Systainery a Sortainery různých velikostí, bez povolení pro montáž do vozidel, bez Systainerů, pevný korpus z ocelového plechu, 5 x popisovacích etiket pro teleskopické regály, s 5 celovýsuvnými regály na Systainery, 4 natáčecí kolečka s kuličkovými ložisky (2 z nich vybavená aretační brzdou), rozměry (D x Š x V) 400 x 500 x 1.100 mm, hmotnost 33 kg	15.950,00 19.299,50	491922
	Sada koleček SYS-PORT R/2 pro SYS-Port, pro mobilní použití Systainer-Portu, průměr 75 mm	2.113,00 2.556,73	491932
	Celovýsuvný teleskopický regál SYS-PORT/TA	2.937,00 3.553,77	491923
Výsuv pro Systainer		Cena v Kč*	Obj. číslo
Výsuv Všechny varianty: pro Systainer ³ M, T-LOC a Classic, pro montáž individuálního regálového systému, v rastru 32 otvorů, rozměry (D x Š x V) 425 x 376 x 57 mm, max. zatížení 20 kg			
	SYS-AZ	1.115,00 1.349,15	500692
	SYS-AZ-Set obsah balení 5 kusů	5.573,00 6.743,33	500767
	Zámek S-AZ pro SYS-AZ, rychlouzavírací zámek, pro dodatečnou montáž do výsuvu SYS-AZ, zajišťuje jednotlivý výsuv na straně korpusu (rychlouzavírací)	330,00 399,30	500693
Prostředek pro přepravu Systainerů		Cena v Kč*	Obj. číslo
	Pojízdný vozík SYS-RB pro jednoduchou přepravu Systainerů ³ a T-LOC, 4 robustní držadla, 4 kolečka (z toho 2 aretovací), otvory pro upínací popruhy, základní plocha 508 x 396 mm, dovolené zatížení 100 kg, průměr kolečka 100 mm, hmotnost 2,9 kg	2.246,00 2.717,66	204869
	SYS-Roll SYS-Roll 100 přeprava Systainerů ³ , T-LOC a Classic, mimořádně velká kolečka (průměr 200 mm) pro jednoduché překonávání schodů, otočná a zafixovatelná přední kolečka – snadno otáčecí ve všech směrech, včetně bezpečnostního pásu, rozměry (D x Š x V) 440 x 600 x 1.100 mm, nosnost celková 100 kg, nosnost zásuvky 5 kg, Ø předních koleček 75 mm, Ø zadních koleček 200 mm, hmotnost 6,5 kg	4.778,00 5.781,38	498660
	Mobilní dílna viz strana 318		

Systainer T-LOC SYS-MFT		Cena v Kč*	Obj. číslo
	Systainer T-LOC SYS-MFT vč. krytu na popisovací políčko, lze spojovat s celým programem Systainerů (kromě SYS-MINI), jednoduchá, společná přeprava, víko s MDF deskou pro upnutí a zafixování obrobků, rozměry (D × Š × V) 396 x 296 x 105 mm, rozměry s opěrnými nohami (D × Š × V) 396 x 296 x 112 mm, vnitřní rozměry D × Š × V) 383 x 273 x 75 mm, hmotnost 2 kg	1.876,00 2.269,96	500076
Systainer s vložkou pro ruční nářadí			
	Systainer³ SYS3 HWZ M 337 s dřevěnou vložkou pro ruční nářadí, nářadí není zahrnuto v rozsahu dodávky (návrh na osazení), rozměry s opěrnými nohami (D × Š × V) 396 x 296 x 337 mm, vnitřní rozměry D × Š × V) 389 x 275 x 296 mm, objem 32,4 l, nosnost 20 kg, nosnost (spojený) 40 kg, přípustné zatížení víka 100 kg, hmotnost 4,4 kg	4.206,00 5.089,26	205518
Prázdný Systainer s vložkou			
NOVINKA	Systainer³ SYS3 M 187 ENG 18V hodí se pro akumulátory BP 18 Li a nabíječky TCL 6, TCL 6 DUO a SCA 8, nehodí se pro akumulátory Ergo (ETSC, DTSC, RTSC), pro praktické a uspořádané uložení a přepravu až čtyř 18V akumulátorů (kromě akumulátoru Ergo) a dvou lithium-iontových rychlonabíječek (TCL 6, SCA) nebo 1 duální nabíječky TCL 6 DUO, počet přihrádek (akumulátory) 4, počet přihrádek (nabíječka) 2, SYSTAINER – velikost SYS3 M 187, rozměry s opěrnými nohami (D × Š × V) 396 x 296 x 187 mm, hmotnost 1,8 kg	1.894,00 2.291,74	577133
			
Ostatní			
NOVINKA	SYS-PowerStation viz strana 312		
			
	Bluetooth® reproduktor viz strana 315		
	Kryt uzav. AB-BF SYS TL 55x85mm /10 průhledný kryt na popisky Systaineru ³ , Systainer ³ organizéru a T-LOC, chrání popisovací políčka před poškozením a vlhkostí, obsah balení 10 kusů	131,00 158,51	497855

Elektrický rozbočovač SYS-PowerHub

První kabelový buben, který má rohy a hrany. A systém. Uvnitř je dostatek místa na pevně připojený kabel o délce 10 m. Navíc poskytuje SYS-PowerHub prostor pro akumulátory nebo drobné díly a zároveň dodává proud až pro čtyři elektrická nářadí.



Technické údaje	SYS-PH	
IP krytí (se zavřenými ochrannými kryty)	IP44	
Délka kabelu (m)	10	
Příkon (W)	2.500	
Počet zásuvek	5	
Rozměry (D × Š × V) (mm)	396 x 296 x 157,5	
Vnitřní rozměry D × Š × V) (mm)	383 x 154 x 128	
Hmotnost (kg)	4,2	
Rozsah dodávky	Cena v Kč*	Obj. číslo
SYS-PH FR/BE/CZ/SK/PL	4.491,00	201682
Systainer SYS 2 T-LOC	5.434,11	



Ochranná zóna

Do zásuvky lze zapojit například mobilní telefon – takže je bezpečně chráněn proti prachu a špíně. Integrovaná tepelná ochrana před přetížením navíc zajišťuje bezpečnost.

* Nezávazné cenové doporučení výrobce. Ceny prodejce se mohou lišit.
Bez daně z přidané hodnoty. | Včetně daně z přidané hodnoty.
Hodnoty vibrací a emisí najdete v návodech k obsluze na www.festool.cz/vibration.

17 Organizace pracoviště

Zásuvka, kterou si můžete vzít všude s sebou. Nová SYS-PowerStation. Více informací najdete na straně 312.



NOVINKA



312 SYS-PowerStation



314 Rádio na stavbu
SYSROCK



315 Bluetooth® reproduktor
TOPROCK



316 Multifunkční stůl



318 Mobilní dílna



320 Řezací a pracovní stůl



321 Úhlový doraz

NOVINKA



322 Vodicí lišty



326 Dvojitý přísavkový držák
GECKO



326 Vakuová montážní
pomůcka CT WINGS

NOVINKA



327 Nabíječka telefonů



328 Organizační centra



330 příslušenství plug it

Zásuvka, kterou si můžete vzít všude s sebou. SYS-PowerStation.

SYS-PowerStation dodává elektrický proud. I tam, kde jinak není. Jako vysoce výkonný zásobník energie zabezpečuje nezávislost na klasických zdrojích energie, jako je zásuvka, generátor nebo stavební elektrický rozvaděč – pro pracovní den se zaručeným plánováním. Bez hledání elektrického proudu, namáhavého tahání kabelů, přeplněných stavebních elektrických rozvaděčů nebo problémů s vypínajícími pojistkami. Tak jako úplně normální 230V zásuvka.

NOVINKA



SYS-PowerStation SYS-PST 1500

SYS-PowerStation napájí nářadí a zařízení všech výrobců – lze je i nadále používat a pracovat s obvyklým systémem. Díky vysoce kvalitnímu proudu lze bez problémů používat i elektronicky citlivá zařízení.



Proud. Stále a všude

V SYS-PowerStation je naakumulovaná energie 1 500 watthodin, to u většiny použití stačí na celý pracovní den.

Vysoký výkon

Permanentně s 3 680 watty a krátkodobě s až 11 000 watty poskytuje dostatečný výkon pro veškeré síťové nářadí a konstantně bez poklesu výkonu napájí dokonce i vysavače, velké pily a vrtací kladiva.





Bezprašná práce

Udělá z každého vysavače akumulátorový vysavač – a prostřednictvím modulu síťové zásuvky na vysavači napájejí zároveň navíc i nářadí. Tak je od nyní všude možné pracovat s odsáváním.

Možnost plánování

Od nyní lze veškeré práce na stavbě spolehlivě plánovat. Dostupnost proudu už nepředstavuje faktor nejistoty.



Inovace

Díky zcela nové, světově unikátní technologii představuje SYS-PowerStation vysoce výkonný zásobník energie: maximální hodnoty výkonu, dlouhá doba použití a krátké doby nabíjení, v kompaktním formátu Systaineru při hmotnosti pouze 16 kg.

Technické údaje	SYS-PST
Výstupní napětí	230 V ~ / 50 Hz spojitá sinusoida
Trvalý výkon [W]	3.680
Špičkový výkon (<0,5 s) [W]	11.000
Špičkový výkon (<6,0 s) [W]	7.200
Kapacita [Wh]	1.555
Akumulátorová technologie	Li-Ion

Technické údaje	SYS-PST
Doba nabíjení (v závislosti na teplotě článků) [h]	3
Rozměry s opěrnými nohami [D x Š x V] (mm)	396 x 296 x 187
IP krytí (se zavřenými ochrannými kryty)	IP 44
USB výstup	Typ-C, 5 – 20 V / 3A / 15 – 60 W
Hmotnost (kg)	16,5

Rozsah dodávky	Cena v Kč*	Obj. číslo
SYS-PST		
 SYS-PST 1500 Li HP bezpečnostní adaptér (pro jištění další zásuvky), nabíjecí kabel 2 m	77.539,00 93.822,19	205721

Pro vaši bezpečnost: Použití výhradně s nářadím, které nevyžaduje uzemněný zdroj energie (se SYS-PowerStation proto nenapájejte TKS 80). V kombinaci s vysavačem se musí používat antistatická sací hadice.
Jedinečné: Samozřejmostí je kompletní zabezpečení díky rozsáhlým servisním službám Festool SERVICE (platí i služba „náhrada při krádeži“ – s vyšší spoluúčastí).

* Nezávazné cenové doporučení výrobce. Ceny prodejce se mohou lišit.
Bez daně z přidané hodnoty. | Včetně daně z přidané hodnoty.
Hodnoty vibrací a emisí najdete v návodech k obsluze na www.festool.cz/vibration.

Vždy dobrý zvuk. Při práci. I při telefonování.

Rádio na stavbu SYSROCK.

Rádio na stavbu SYSROCK se vejde na každý okenní parapet a spojuje kompaktní rozměry a nízkou hmotnost s perfektním zvukem. A díky rozhraní Bluetooth® můžete kromě preferovaných stanic poslouchat také oblíbené skladby z chytrého telefonu ve zvukové kvalitě SYSROCK.

Rádio na stavbu SYSROCK BR 10 DAB+

Digitální rádio DAB+ s integrovaným USB rozhraním pro nabíjení externích přístrojů, jako mobilních zařízení.



Technické údaje	BR 10 DAB+
Příjem rádia	FM / DAB+
Frekvenční rozsah FM (UKV) (MHz)	87,5 – 108
Reproduktor (W)	10
Provoz se zásuvnými akumulátory Festool (V)	18
Počet paměťových míst	2 x 4
AUX-IN (mm)	3,5
Standardní Bluetooth®	4,1
USB výstup	5V/1,2A
Rozměry [D x Š x V] (mm)	95 x 102 x 149
Hmotnost (kg)	0,7

Rozsah dodávky	Cena v Kč*	Obj. číslo
BR 10 DAB+ síťový nabíjecí adaptér 230 V, kabel Aux-in, ochranný vak	4.948,00 5.987,08	202111

Akumulátory
od strany **28**

The Sound of Systainer.

Reproduktor Bluetooth® TOPROCK.

Nový člen kapely Festool se jmenuje TOPROCK. Reproduktor Bluetooth® ve víku Systaineru³ spojuje výhody systému Systainerů Festool s vynikajícím zvukem. Čtyři vysoce výkonné reproduktory zabezpečují v kombinaci s důmyslně tvarovanou rezonanční komorou jasný a plný zvuk. Chcete ještě víc? V tom případě jednoduše spojte dva reproduktory TOPROCK se svým chytrým telefonem a užívejte si prostorového stereozvuku.



Bluetooth® reproduktor TOPROCK

Reproduktor Bluetooth® ve formátu Systaineru – dole nářadí, nahoře hudba.



Technické údaje	SYS3 BT 20
Reproduktor (W)	20
Počet reproduktorů	4
Standardní Bluetooth®	V5
Max. dosah Bluetooth® (m)	50
Integrovaný akumulátor (V)	11
USB výstup	5 V / 1 A
Síťový adaptér (DC-IN)	Ø 4,8 mm 19 V/1,2 A
Rozměry (D x Š x V) (mm)	396 x 296 x 137
Hmotnost (kg)	2,8

Rozsah dodávky	Cena v Kč*	Obj. číslo
SYS3 BT20 M 137 síťový nabíjecí adaptér 230 V	5.640,00 6.824,40	205502

* Nezávazné cenové doporučení výrobce. Ceny prodejce se mohou lišit.
Bez daně z přidané hodnoty. | Včetně daně z přidané hodnoty.
 Hodnoty vibrací a emisí najdete v návodech k obsluze na www.festool.cz/vibration.

1 stůl. 1 000 možností.

Multifunkční stůl MFT/3.

Vytvoří profesionální pracovní podmínky i na montáži. Díky flexibilním možnostem upínání a obrábění velkých a malých obrobků představuje multifunkční stůl MFT/3 pravděpodobně nejmnohostrannější pracovní stůl na světě.



Multifunkční stůl MFT/3

Pracovní výška 90 cm je ideální pro práci šetrnou k zádům. MFT/3 lze navíc zcela jednoduše složit pro prostorově nenáročnou přepravu.

Technické údaje	MFT/3
Rozměry stolu (mm)	1.157 x 773
Výška stolu (nevyklopené nohy) (mm)	180
Výška stolu (vyklopené nohy) (mm)	900
Max. tloušťka obrobku (mm)	78
Max. šířka obrobku (mm)	700
Zatížitelnost (kg)	120
Hmotnost (kg)	28

Rozsah dodávky	Cena v Kč*	Obj. číslo
Všechny varianty: stůl s děrovanou pracovní deskou a sklápěcími nohama		
MFT/3 výškově stavitelná jednotka s kloubem a fixací vodící lišty, výškově stavitelná jednotka nesoucí vodící lištu, úhlový doraz, dorazový jezdec, vodící lišta FS 1080, náběhová hrana FS-AW, s přídatnou aretací	19.099,00 23.109,79	495315
MFT/3 Basic	15.008,00 18.159,68	500608





Maximálně spolehlivé upevnění

Flexibilní a bezpečné upnutí díky děrovanému rastru pomocí speciálně vyvinutých upínacích prvků a běžných šroubových svěrek.



Maximální přesnost

S obvodovým hliníkovým profilem pro upínání vodicí lišty a úhlového dorazu.

Příslušenství	Cena v Kč*	Obj. číslo
 Příčná vzpěra MFT 3-QT k dodatečnému zajištění stability MFT 3, obsah balení 2 kusy, průměr 20 mm, délka 675 mm	2.551,00 3.086,71	495502
 Přídavná svorka MFT/3-ZK k upevnění dorazové lišty na drážku ve tvaru V	950,00 1.149,50	495541
 Upínací prvek MFT-SP pro MFT, pro bezpečnou a přesnou fixaci obrobků (řezání, broušení, frézování, vrtání atd.), obsah balení 2 kusy	2.618,00 3.167,78	488030
Páková truhlářská svěrka		
 MFT-HZ 80 pro mobilní dílnu MW 1000 a MFT/3, lze upevňovat různé materiály o výšce až 80 mm, rozměry [D x Š x V] 130 x 40 x 155 mm, max. výška obrobku 80 mm	1.057,00 1.278,97	577132
 FS-HZ 160 pro FS/2, MFT, celokovové provedení (ocel), upínací rozpětí 160 mm	1.434,00 1.735,14	491594
Šroub. svěrka Všechny varianty: pro FS/2, MFT, celokovové provedení (ocel), obsah balení 2 kusy		
 FSZ 120 upínací rozpětí 120 mm	1.043,00 1.262,03	489570
 FSZ 300 upínací rozpětí 300 mm	1.285,00 1.554,85	489571
 Stůl TSB/1-MW 1000 pro mobilní dílnu MW 1000 a MFT/3, zvětšení pracovní plochy, hliníkový profil a děrovaná deska umožňují použití mnoha stávajících částí příslušenství, pracovní výška 900 mm, rozměry [D x Š x V] 1.045 x 500 x 74 mm, hmotnost 12,2 kg	7.454,00 9.019,34	203457
 Spojka VS pro montáž (připojení) FST 660/85 nebo MFT 800 k Basis Plus, pro spojení více MFT 3	381,00 461,01	484455
 Adaptéry VAC SYS AD MFT 3 pro VAC SYS SE 1, VAC SYS SE 2, pro spojení upínací jednotky VAC SYS s MFT 3	6.350,00 7.683,50	494977
 Nastavení dorazu MFT/3-AR k doražení obrobků na úhlový doraz, odklápěcí	575,00 695,75	495542

* Nezávazné cenové doporučení výrobce. Ceny prodejce se mohou lišit.
Bez daně z přidané hodnoty. | Včetně daně z přidané hodnoty.

Promění staveniště ve vaši dílnu.

Mobilní dílna.



Mobilní dílna – pro ideální pracovní podmínky i na stavbě. Snadná přeprava mezi dílnou, vozidlem a staveništěm: díky malé hmotnosti, kompaktním rozměrům a dobré dopravě po schodech. A okamžité použití na místě – bez časově náročné montáže.



Mobilní dílna MW 1000

Ideální spojení se světem Systainerů Festool – protože k sobě všechno pasuje. Rovněž kompatibilní: veškeré příslušenství multifunkčního stolu MFT.

Technické údaje	MW 1000 Basic	MW 1000
Pracovní výška (mm)	900	900
Rozměry (D x Š x V) (mm)	641 x 600 x 1.076	641 x 600 x 1.185
Rozměry stolu (mm)	445 x 363	445 x 363
Nosnost celková (kg)	100	100
Nosnost zásuvky (kg)	20	20
Průměr kolečka (mm)	200	200
Hmotnost (kg)	19	31

Rozsah dodávky	Cena v Kč*	Obj. číslo
MW 1000		
 MW 1000 Basic výsuv SYS-AZ-MW 1000	12.941,00 15.658,61	203454
MW 1000 Set		
 MW 1000 výsuv SYS-AZ-MW 1000, stůl TSB/1-MW 1000	20.395,00 24.677,95	203802



Komfortní

Kompaktní rozměry a bezproblémová montáž a demontáž. Systainer a stůl jsou v několika krocích pevně a bezpečně uloženy pro transport – žádné posouvání při přepravě.











Perfektní systém

Kompatibilní s celým programem příslušenství pro MFT/3. Ten najdete na straně 317.

Snadná přeprava

Jednoduché naložení do vozidla jednou osobou, díky úhlově nastavitelnému posuvnému třmenu, kluzným plochám a prohlubni pro uchopení na základní jednotce.

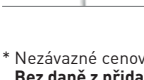

Příslušenství	Cena v Kč*	Obj. číslo
Výsuv		
 SYS-AZ-MW 1000 pro mobilní dílnu MW 1000, upevnění bez nářadí a individuální nastavení výšky, rozměry (D x Š x V) 493 x 373 x 118 mm, nosnost zásuvky 20 kg, hmotnost 3,2 kg	1.833,00 2.217,93	203456
 SYS-AZ pro Systainer ³ M, T-LOC a Classic, pro montáž individuálního regálového systému, v rastru 32 otvorů, rozměry (D x Š x V) 425 x 376 x 57 mm, max. zatížení 20 kg	1.115,00 1.349,15	500692
 SYS-AZ-Set pro Systainer ³ M, T-LOC a Classic, pro montáž individuálního regálového systému, v rastru 32 otvorů, obsah balení 5 kusů, rozměry (D x Š x V) 425 x 376 x 57 mm, max. zatížení 20 kg	5.573,00 6.743,33	500767
 Stůl TSB/1-MW 1000 pro mobilní dílnu MW 1000 a MFT/3, zvětšení pracovní plochy, hliníkový profil a děrovaná deska umožňují použití mnoha stávajících částí příslušenství, pracovní výška 900 mm, rozměry (D x Š x V) 1.045 x 500 x 74 mm, hmotnost 12,2 kg	7.454,00 9.019,34	203457
 Přídavná svorka MFT/3-ZK k upevnění dorazové lišty na drážku ve tvaru V	950,00 1.149,50	495541
 Upínací prvek MFT-SP pro MFT, pro bezpečnou a přesnou fixaci obrobků (řezání, broušení, frézování, vrtání atd.), obsah balení 2 kusy	2.618,00 3.167,78	488030
Páková truhlářská svěrka		
 MFT-HZ 80 pro mobilní dílnu MW 1000 a MFT/3, lze upevňovat různé materiály o výšce až 80 mm, rozměry (D x Š x V) 130 x 40 x 155 mm, max. výška obrobku 80 mm	1.057,00 1.278,97	577132
 FS-HZ 160 pro FS/2, MFT, celokovové provedení (ocel), upínací rozpětí 160 mm	1.434,00 1.735,14	491594
Šroub. svěrka Všechny varianty: pro FS/2, MFT, celokovové provedení (ocel), obsah balení 2 kusy		
 FSZ 120 upínací rozpětí 120 mm	1.043,00 1.262,03	489570
 FSZ 300 upínací rozpětí 300 mm	1.285,00 1.554,85	489571

* Nezávazné cenové doporučení výrobce. Ceny prodejce se mohou lišit.
Bez daně z přidané hodnoty. | Včetně daně z přidané hodnoty.

Dobře naložený.

Mobilní řezací a pracovní stůl.

Díky dřevěným podložkám jsou deskové materiály a obrobky při obrábění vždy optimálně položené. Bez problémů lze pouze v jedné osobě snadno umístit i desky o velikosti až 3.100 × 2.150 mm a ty také v jedné osobě přesně obrábět.

Řezací a pracovní stůl STM 1800

Ve spojení s okružní pilou a vodící lištou se z řezacího a pracovního stolu stává mobilní pila na rozřezávání desek.

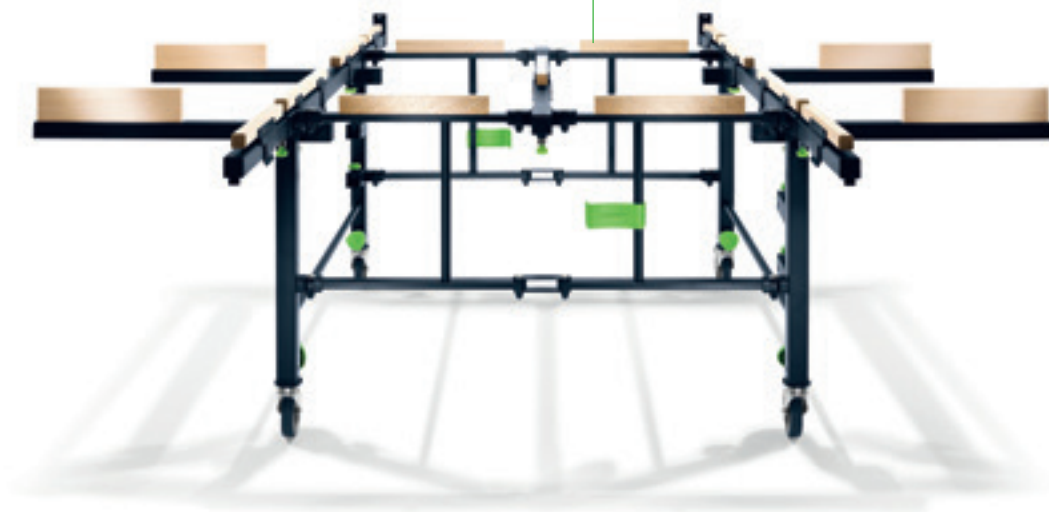

Technické údaje	STM 1800
Rozměry stolu (D x Š x V) složeného (mm)	1.150 x 250 x 700
Min. opěrná plocha (mm)	1.100 x 1.050
max. opěrná plocha (mm)	1.800 x 2.100
Nastavitelná výška (mm)	700 – 900
Max. zatížení (kg)	150
Max. rozměry obrobku (s naklápěcí funkcí) (mm)	3.100 x 2.150
Hmotnost (kg)	34

Rozsah dodávky	Cena v Kč*	Obj. číslo
STM 1800 namontované dřevěné opěrky, 4 prodlužovací trubky s dřevěnými podložkami	32.370,00 39.167,70	205183

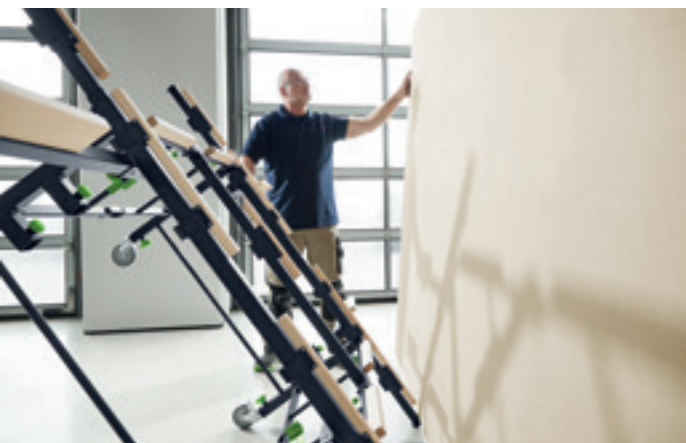

Ovládání jednou osobou

Pro deskový materiál o rozměrech až 3 100 x 2 150 mm. Pro ještě snadnější umístění desky lze stůl navíc naklonit.



Nastavení výšky

Pro ergonomickou práci šetrnou k zádům při frézování, řezání a lepení obrobků.



Mobilní a kompaktní

Řezací stůl je vybavený robustními kolečky a při přepravě ho lze složit.



Přesné řezání desek

V kombinaci s vodící lištou, ruční okružní pilou a 90° úhlovým dorazem FS-WA/90°.

90° úhlový doraz
FS-WA/90°

Ukáže ti kudy. Hliníkový doraz vyfrézovaný z jednoho kusu zaručuje precizní 90° pravouhlé řezy s přesným opakováním bez seřizování. Rychloupínací systém umožňuje bleskurychlé nasazení úhlového dorazu na vodící lištu.



Rozsah dodávky	Cena v Kč*	Obj. číslo
FS-WA/90°	3.645,00 4.410,45	205229



Přesné 90° řezy

Úhlový doraz se na obrobek upevňuje pomocí šroubových svěrek.

* Nezávazné cenové doporučení výrobce. Ceny prodejce se mohou lišit.
Bez daně z přidané hodnoty. | Včetně daně z přidané hodnoty.

Nejlepší originál pro přesné pracovní výsledky. Vodicí lišty.

Vynalezla a zdokonalila firma Festool: vodicí lišta. Pro řezy a drážky, které přesvědčí přesností. S úplným obložením pro lehký chod náradí, drážkou pro šroubové a pákové truhlářské svěrky nebo zábranou pro řezání bez otřepů.

NOVINKA

Vodicí lišty s lepicími podložkami

FS/2-KP

Vodicí lišta s lepicími podložkami umožňuje přesné řezy v těch nejkomplicovanějších polohách. Navíc je možné vodicí lištu jednoduše přepravovat na Systaineru. Vodicí lišta FS/2-KP je k dispozici v délkách 1 400 a 1 900 mm.

Vodicí lišty

FS/2

Vodicí lišta existuje v 8 různých délkách, od 800 mm do 5 000 mm.

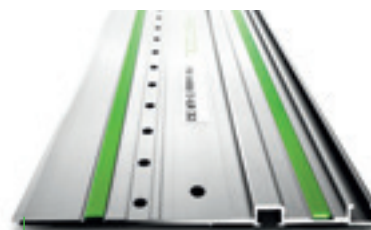

Vodicí lišty s řadou otvorů

FS/2 LR 32

Rozeč otvorů 32 mm umožňuje rychlé a přesné frézování řad otvorů při výrobě nábytku.

Vodicí lišty s lepicími podložkami

Rozsah dodávky	Cena v Kč*	Obj. číslo
FS 1400/2-KP lepicí podložka FS-KP/30	3.075,00 3.720,75	577043
FS 1900/2-KP lepicí podložka FS-KP/30	4.812,00 5.822,52	577044
FS-KP/30	535,00 647,35	577042

Vodicí lišty s řadou otvorů

Rozsah dodávky	Cena v Kč*	Obj. číslo
FS 1400/2-LR 32	3.091,00 3.740,11	496939
FS 2424/2-LR 32	7.531,00 9.112,51	491622

Vodicí lišty

Rozsah dodávky	Cena v Kč*	Obj. číslo
FS 800/2	1.687,00 2.041,27	491499
FS 1080/2	2.131,00 2.578,51	491504
FS 1400/2	2.520,00 3.049,20	491498
FS 1900/2	4.323,00 5.230,83	491503
FS 2400/2	6.204,00 7.506,84	491502
FS 2700/2	7.220,00 8.736,20	491937
FS 3000/2	7.752,00 9.379,92	491501
FS 5000/2	12.763,00 15.443,23	491500



Perfektně sladěné
Ponorné pily a ruční okružní pily přesně pasují na vodící lištu. Výsledek: rovné řezy bez otřepů.



Nepostradatelné ve výrobě nábytku
Horní fréзка a vodící lišta s řadami otvorů zjednodušují práci na regálových systémech nebo kováních.



Vede v každé poloze
Vodící lišta FS/2 KP umožňuje rovné a přesné řezy, při práci ve vodorovné poloze na zemi nebo na pracovní ploše i při použití na stěně. Vodící lištu přitom lze bezpečně upevnit pomocí lepicích podložek, takže se neposune.



Připravít Systainer, pozor, teď!
Vodící lištu FS/2 KP lze jednoduše přepravovat společně se Systainery. Díky otvoru uprostřed je možné vodící lištu bez problému nasadit na držadlo všech Systainerů a přenášet ji společně s nimi.

Nové příslušenství pro vodící lištu



NOVINKA
Úhlový doraz pro přesné nastavení
Přesné a nekomplikované úhlové řezy od -60 do +60 stupňů: Rychlé a jednoduché nastavení umožňuje přesné úhlové řezy. S přednastavenými aretačními body pro často používané úhly lze obzvláště jednoduše dosáhnout maximální přesnosti.

Rozsah dodávky	Cena v Kč*	Obj. číslo
FS-WA příložné čepy	4.012,00 4.854,52	577040



NOVINKA
Spojí vodící lišty tak, že jsou jako z jednoho kusu
Samovyrovňovací spojka umožňuje rychlé a pohodlné rovné spojování dvou vodících lišt. Pro dlouhé, rovné řezy a perfektní pracovní výsledky bez odchylek.

Rozsah dodávky	Cena v Kč*	Obj. číslo
FSV/2 kombinovaný klíč na vnitřní šestihran vel. 5 / vel. 3	1.232,00 1.490,72	577039

* Nezávazné cenové doporučení výrobce. Ceny prodejce se mohou lišit.
Bez daně z přidané hodnoty. | Včetně daně z přidané hodnoty.

17 Organizace pracoviště

Příslušenství pro vodící lišty		Cena v Kč*	Obj. číslo
Rychloupínač Všechny varianty: upínací čelisti, pevné čelisti			
	FS-RAPID/R pro upínání a polohování vodící lišty FS, FS/2 a GRP/2	1.245,00 1.506,45	489790
	FS-RAPID/L pro použití SSU 200, IS 330 s vodící lištou, k rychlému upínání a polohování vodících lišt Festool	1.245,00 1.506,45	768116
Páková truhlářská svěrka			
	MFT-HZ 80 pro mobilní dílnu MW 1000 a MFT/3, lze upevňovat různé materiály o výšce až 80 mm, rozměry [D x Š x V] 130 x 40 x 155 mm, max. výška obrobku 80 mm	1.057,00 1.278,97	577132
	FS-HZ 160 pro FS/2, MFT, celokovové provedení (ocel), upínací rozpětí 160 mm	1.434,00 1.735,14	491594
Šroub. svěrka Všechny varianty: pro FS/2, MFT, celokovové provedení (ocel), obsah balení 2 kusy			
	FSZ 120 upínací rozpětí 120 mm	1.043,00 1.262,03	489570
	FSZ 300 upínací rozpětí 300 mm	1.285,00 1.554,85	489571
	Spojka FSV/2 pro FS/2, se samovyrovňovací funkcí, pro rovné spojování dvou vodících lišt pro dlouhé obrobky, kombinovaný klíč na vnitřní šestihran vel. 5 / vel. 3	1.232,00 1.490,72	577039
	Doraz proti zpětnému rázu FS-RSP pro TS 55, TS 55 R, TS 55 F, TSC 55, TSC 55 K, TS 75, HKC 55, HK 55, ATF 55, AP 55, AT 65, AP 65, AP 85, použitelná i jako omezení vedení, slouží jako zadní a přední zarážka na vodící liště FS/2	447,00 540,87	491582
	Usměrňovač FS/2-AW pro FS/2, brání zaháknutí sací hadice a kabelu na konci vodící lišty	548,00 663,08	204787
	Úhlový doraz FS-WA/90° pro FS/2, pro precizní 90° řezy do deskového materiálu s přesným opakováním bez seřizování, zcela samostatně a přesně vyrovnání díky frézovanému hliníkovému dorazu, jednoduché a rychlé spojování s vodící lištou pomocí rychloupínací páčky	3.645,00 4.410,45	205229
	Kombinovaná úhlová jednotka FS-KS pro FS/2, pro úhlové řezy s vodící lištou mezi 0° a 180°	2.530,00 3.061,30	491588
	Úhlový doraz FS-WA pro FS/2, možnost rozšíření pomocí prodloužení FS-WA-VL, příložné čepy, rozsah úhlu -60 – +60°	4.012,00 4.854,52	577040
	Prodloužení FS-PA-VL FS-WA-VL pro úhlový doraz FS-WA, slouží k rozšíření úhlového dorazu, řezy na míru s přesným opakováním pomocí prodloužení se stupnicí a nastavením dorazu, stabilní spojení s úhlovým dorazem pomocí spojek, dorazový jezdec, spojky, šířka obrobku 447 – 1.150 mm	1.312,00 1.587,52	577041

Příslušenství pro vodící lišty	Cena v Kč*	Obj. číslo
Chránič proti otřepům Všechny varianty: náhradní ochrana proti tvorbě otřepů pro vodící lišty FS, FS/2 a FSK, transparentní		
 FS-SP 1400/T délka 1.400 mm	309,00 373,89	495207
 FS-SP 5000/T délka 5.000 mm	743,00 899,03	495209
 Kluzná vložka FS-GB 10M role 10 m, náhradní kluzná podložka pro vodící lišty FS/2 a FSK	939,00 1.136,19	491741
 Přilnavá podložka FS-HU 10M role 10 m, náhradní přilnavá podložka pro vodící lišty FS a FS/2	527,00 637,67	485724
 Lepicí podložka FS-KP/30 pro FS/2-KP, bezpečné upevnění FS/2-KP na různých površích, obsah balení 30 kusů	535,00 647,35	577042
 Paralelní doraz FS-PA pro FS/2, pro řezání na šířku, možnost nastavení opakovaného rozměru pomocí stupnice a dorazového jezdec, montáž na vodící lišty bez použití nástroje, dlouhým dorazovým pravítkem s přídatnou fixací, dorazový jezdec, obsah balení 2 kusy, max. šířka obrobku 650 mm	5.845,00 7.072,45	495717
 Prodloužení FS-PA-VL FS-PA-VL pro FS/2, použitelné jen ve spojitosti s FS-PA, dlouhé dorazové pravítko, můstek, stupnice, obsah balení 2 kusy, max. šířka obrobku 195 mm, max. tloušťka materiálu 70 mm	3.477,00 4.207,17	495718
 Ochranný vak FS-BAG taška s řemenem přes rameno, do délky FS 1400/2	1.870,00 2.262,70	466357
 dvojité vakuové držák GECKO DOSH viz strana 326		
 Adaptéry DOSH-FSAD k upevnění vodící lišty na přísavku GECKO	572,00 692,12	492616
 Sada příslušenství SYS3 M 137 FS/2-Set pro FS/2, úhlový doraz FS-WA, 2 spojky FSV/2, usměrňovač FS/2-AW, šroubové svěrky FSZ 120 (2 ks), doraz proti zpětnému rázu FS-RSP, kombinovaný klíč na vnitřní šestihran vel. 5 / vel. 3, Systainer SYS3 M 137	5.749,00 6.956,29	577157
 Podélný doraz LA-LR 32 FS polohuje první otvor vodící lišty řady otvorů s 9,5, 16 nebo 32 mm na hraně obrobku, obsah balení 2 kusy	1.091,00 1.320,11	496938
 Systém pro řady děr, příslušenství FS/2 viz strana 215		
 Vodící dorazy pro horní frézky viz strana 211		
 Vodící doraz FS-PS/PSB 300 pro PS 200, PS 300, PSB 300, PS 2, pro použití přímočarých pil s vodícím systémem FS a FS/2	407,00 492,47	490031
 adaptérový stůl ADT-PS 420 pro PS(C) 400/420, PSB(C) 400/420, pro použití PS na vodící lišty, pro montáž do kompaktního modulového systému CMS, ve spojení s kružátkem KS-PS 400	413,00 499,73	497303

Dvojitý vakuový držák GECKO

Pracuje s podtlakem a nezanechává stopy. Dvojitý přísavkový držák GECKO – pro jednoduché a bezpečné přemísťování i obrobků, se kterými se špatně manipuluje, nebo pro upevnění vodící lišty na hladké povrchy.



Rozsah dodávky	Cena v Kč*	Obj. číslo
GECKO DOSH	1.772,00 2.144,12	492617
GECKO DOSH-Set adapter DOSH-FSAD, dvojitý vakuový držák GECKO DOSH	2.336,00 2.826,56	493507



V promyšleném systému

S adaptérem pro vodící lištu lze GECKO namontovat přímo na vodící lišty.

Vakuová montážní pomůcka CT Wings

Praktická montážní pomůcka pro upínání a upevňování obrobků na vodorovných a svislých plochách. CT WINGS se jednoduše nasadí na 27 mm nebo 27/32 mm sací hadici s objímkou pro nářadí, zapne se vysavač a obrobek už je přidržovaný sací silou.



Technické údaje	CT-W
Max. výška upnutí (mm)	50
Max. zatížení (kg)	3
Rozměry [D x Š x V] (mm)	130 x 80 x 50
Hmotnost (kg)	0,35

Rozsah dodávky	Cena v Kč*	Obj. číslo
CT-W	1.041,00 1.259,61	500312



Třetí ruka

V mnoha případech nahradí pomocníka, když je potřeba mít na krátkou chvíli volnou ruku pro nárys, vyznačení, upnutí, uchopení.

Udělá z akumulátoru powerbanku. Nabíječka telefonů.

Konec s vybitými akumulátory chytrých telefonů: jako chytrý adaptér změní nabíječka telefonů PHC 18 každý 18V akumulátor Festool na powerbanku (kromě akumulátoru 3,1 Ah Ergo). Už žádné hledání volné zásuvky, už si nebude třeba dělat obavy, jestli akumulátor chytrého telefonu vydrží do konce pracovní doby: váš mobilní telefon tak zůstane připravený k použití. A i přes kompaktní konstrukci dokáže napájet současně až tři chytré telefony – jak pomocí vlastního nabíjecího kabelu mobilního telefonu, tak indukčně.

Nabíječka telefonů PHC 18

Jako chytrý adaptér změní 18V akumulátory Festool na powerbanku.



NOVINKA



Technické údaje

	PHC 18
USB výstup kompatibilní s typem A	5 V / 2,4 A / 12 W
USB výstup kompatibilní s typem C	5 V / 2,4 A / 12 W
Indukční nabíjení kompatibilní s Qi-BPP/PPDE	5 W / 9 W

Rozsah dodávky

	Cena v Kč*	Obj. číslo
PHC 18	1.224,00 1.481,04	577155

Akumulátory
od strany

28

* Nezávazné cenové doporučení výrobce. Ceny prodejce se mohou lišit.
Bez daně z přidané hodnoty. | Včetně daně z přidané hodnoty.
Hodnoty vibrací a emisí najdete v návodech k obsluze na www.festool.cz/vibration.

Pro efektivní pracovní procesy.

Mobilní organizační centra.

Takto si své pracoviště nejlépe zorganizujete. V jednom zařízení si můžete uložit veškeré nářadí, příslušenství, a dokonce i mobilní vysavače a budete je mít okamžitě po ruce a připravené k použití. A když potřebujete změnit místo použití v dílně, naše centra se pohodlně přemístí s vámi.

Univerzální centrum UCR 1000

Sada obsahující multifunkční stoličku MFH 1000 a pracovní centrum WCR 1000.





Pracovní centrum WCR 1000









Pracovní centrum lze spojit nejen s multifunkční stoličkou, ale také se všemi mobilními vysavači Festool s prvkem T-LOC. Kromě toho poskytuje velkou odkládací plochu pro Systainer a četné háčky na příslušenství a nářadí.

Multifunkční stolička MFH 1000

Multifunkční stolička nepředstavuje jen stabilní a pohodlnou možnost sezení, nýbrž je také základem pracovního centra WCR 1000.

Technické údaje	WCR 1000	MFH 1000	UCR 1000
Rozměry (D × Š × V) (mm)	–	695 x 436 x 524	–
Šířka kolečka (mm)	–	32	32
Průměr kolečka (mm)	–	100	100
Nastavitelná výška (mm)	545 – 785	–	1.031 – 1.271
Velké čtvercové děrování (mm)	9,2 x 9,2	9,2 x 9,2	9,2 x 9,2
Vnitřní vzdálenost otvorů u čtvercového děrování (mm)	38	38,1	38,1
Hmotnost (kg)	10,2	27	37

Rozsah dodávky	Cena v Kč*	Obj. číslo
UCR 1000		
 UCR 1000 pracovní centrum WCR 1000, multifunkční stolička MFH 1000 (bez sedáku)	19.594,00 23.708,74	498966
WCR 1000		
 WCR 1000 Deska, odkládací vana, odkládací police pro děrovanou stěnu, dvojitý hák na nářadí, 6 x standardních háků (délka 125 mm), 2 x děrované stěny s čtvercovým děrováním, upevnění Systainerů	11.250,00 13.612,50	497471
MFH 1000		
 MFH 1000 sedák MFH 1000 SK, Montážní sada	9.308,00 11.262,68	498967





Příslušenství	Cena v Kč*	Obj. číslo
 Těsné pero WCR 1000 PF 2x pro WCR 1000, UCR 1000, zalicovaná pera pro připevnění individuálního příslušenství do drážky profilu, 2x zalicované pero včetně šroubů	352,00 425,92	497476
 Hák na děrovanou stěnu LWH HSK-A pro WCR 1000, MFH 1000, UCR 1000, pro zavěšení špalíků pro ruční broušení HSK-A 80x130, HSK-A 80x200 a HSK-A 115x226, nehodí se pro špalík pro ruční broušení HSK-A 80x400, ochranný povlak zabraňuje poškození, rozměry délka x šířka 38,1 x 38,1 mm	934,00 1.130,14	498968
 Závěs nářadí WCR 1000 WH pro WCR 1000, UCR 1000, pro zavěšení dvou kusů nářadí, pro použití jako držák na hadice	1.612,00 1.950,52	497474
 Hák WCR 1000 SHQ pro WCR 1000, UCR 1000, standardní hák pro upevnění na děrovanou stěnu, obsah balení 6 kusů	602,00 728,42	497475
 Držák na stříkací pistoli WCR 1000 LPH pro pracovní centrum WCR 1000, držák pro lakovací pistoli, pro montáž do profilové drážky pro pracovní centrum WCR 1000, 2x šroub, 2x matka, rozměry [D x Š x V] 148 x 76 x 60 mm, hmotnost 0,5 kg	745,00 901,45	498361
 Odkládací přihrádka WCR 1000 AB pro WCR 1000, UCR 1000, velká odkládací police pro odkládání drobných dílů, krabice s brusným papírem, krabiček se šrouby atd.	1.232,00 1.490,72	497477
 Držák hadice TC-SH pro TC 2000, TC 3000, TC 3000/2, pro dovybavení TC 3000	1.644,00 1.989,24	487304
 Úpravná jednotka VE-TC 3000 pro Toolcenter TC 2000, TC 3000, pro přívod stlačeného vzduchu pro mobilní vysavače CT 22/33 a vysavače konstrukční řady SR 151, SR 200 v provedení LE	12.521,00 15.150,41	454808

* Nezávazné cenové doporučení výrobce. Ceny prodejce se mohou lišit.
Bez daně z přidané hodnoty. | Včetně daně z přidané hodnoty.

plug it

Jeden kabel pro všechno nářadí.

Systém plug it není pouze mnohem praktičtější, rychlejší a pohodlnější, ale i úspornější. Při porušení kabelu – což je jedna z nejčastějších příčin výpadků elektrického nářadí – ušetříte prostoje, protože nářadí Festool nemá kabel integrovaný v konstrukci: jednoduše zapojíte jiný kabel – a můžete pokračovat. Bez nákladných oprav, a dokonce i bez prostojů. Určité stroje bez přípojky plug it si samozřejmě také můžete nechat dodatečně touto přípojkou vybavit.

Příslušenství plug it	Cena v Kč*	Obj. číslo
Kabel plug it		
H05 RN-F-4 kabel s gumovou izolací, délka 4 m	594,00 718,74 148,50 / 1 m 179,69 / 1 m	203914
H05 RN-F4/3 kabel s gumovou izolací, obsah balení 3 kusy, délka 4 m	1.152,00 1.393,92 96,00 / 1 m 116,16 / 1 m	203935
 H05 RN-F-5,5 kabel s gumovou izolací, délka 5,5 m	650,00 786,50 118,18 / 1 m 143,00 / 1 m	203899
H05 RN-F-7,5 kabel s gumovou izolací, délka 7,5 m	724,00 876,04 96,53 / 1 m 116,81 / 1 m	203920
H05 RN-F-10 kabel s gumovou izolací, délka 10 m	931,00 1.126,51 93,10 / 1 m 112,65 / 1 m	203937
 H05 RN-F-4 PLANEX pro brusky PLANEX LHS 2 225(I), PLANEX 225 EQ, PLANEX LHS-E 225 easy, kabel s gumovou izolací, díky prodloužené kabelové průchodce mimořádně vhodný pro použití s PLANEX LHS 225, např. pro broušení u suchých staveb, délka 4 m	615,00 744,15 153,75 / 1 m 186,04 / 1 m	203929
 H05 BQ-F-4 zelený polyuretanový gumový kabel 240 V plug it, délka 4 m	833,00 1.007,93 208,25 / 1 m 251,98 / 1 m	203921
 H05 BQ-F-7,5 zelený polyuretanový gumový kabel 240 V plug it, délka 7,5 m	1.091,00 1.320,11 145,47 / 1 m 176,01 / 1 m	203922

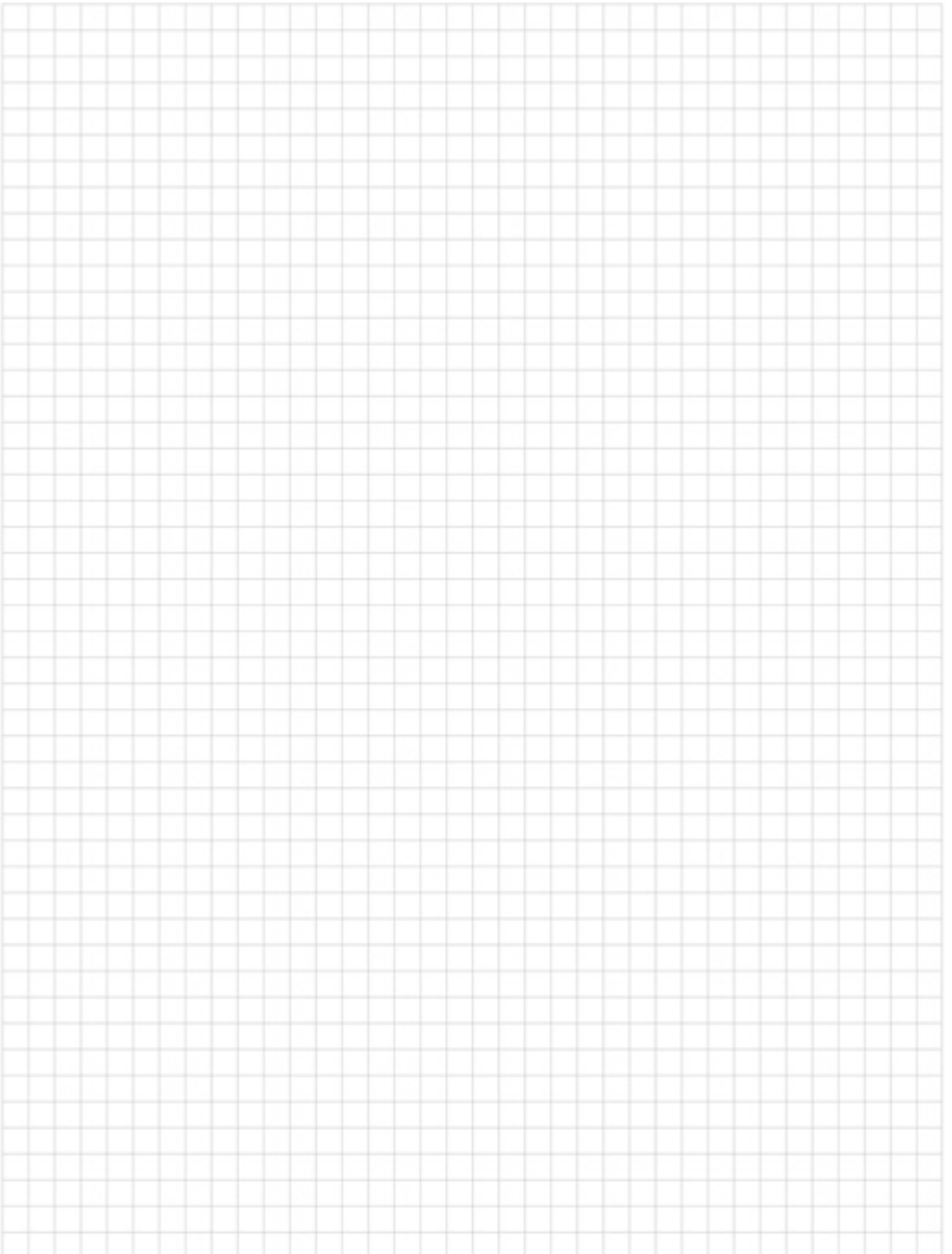

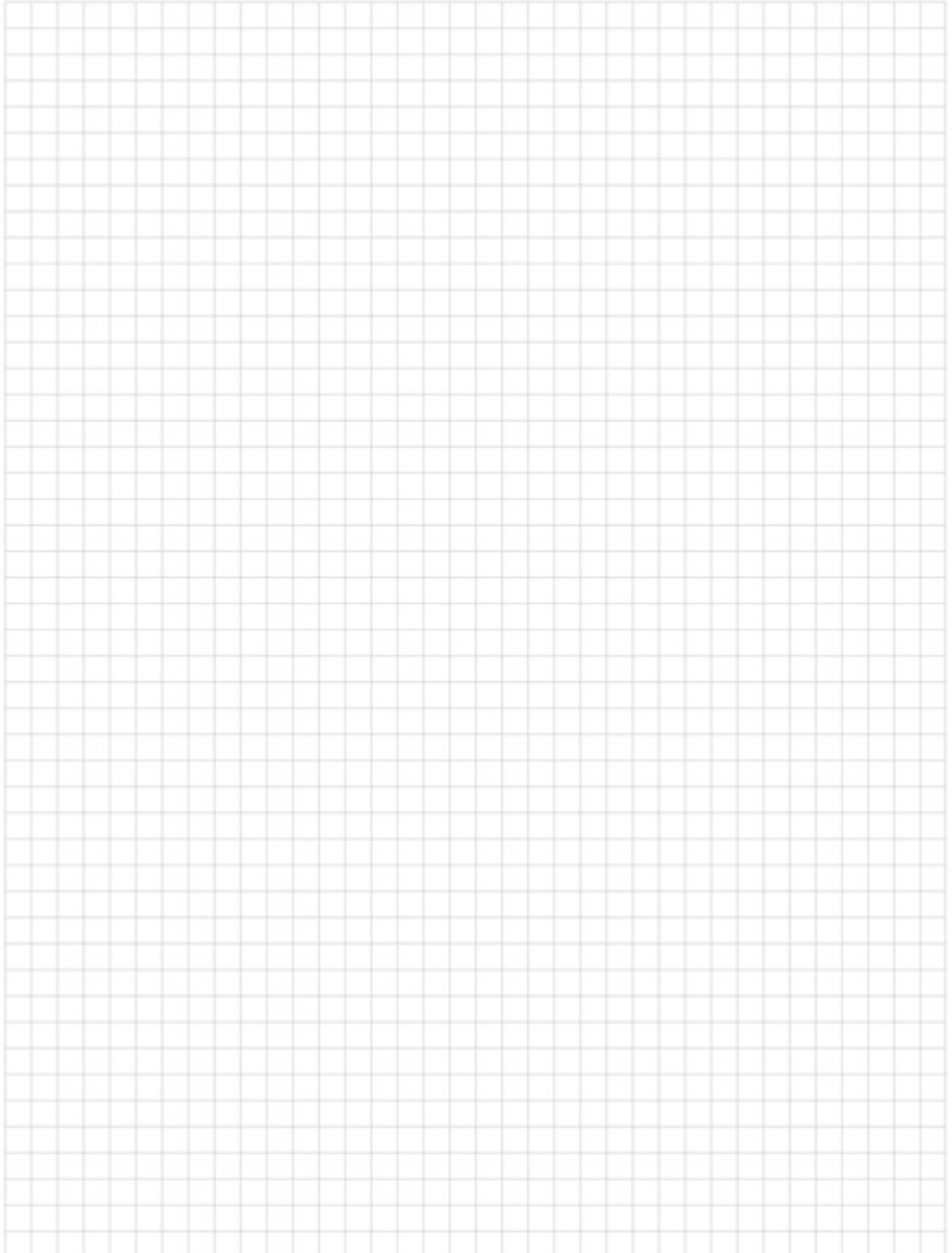

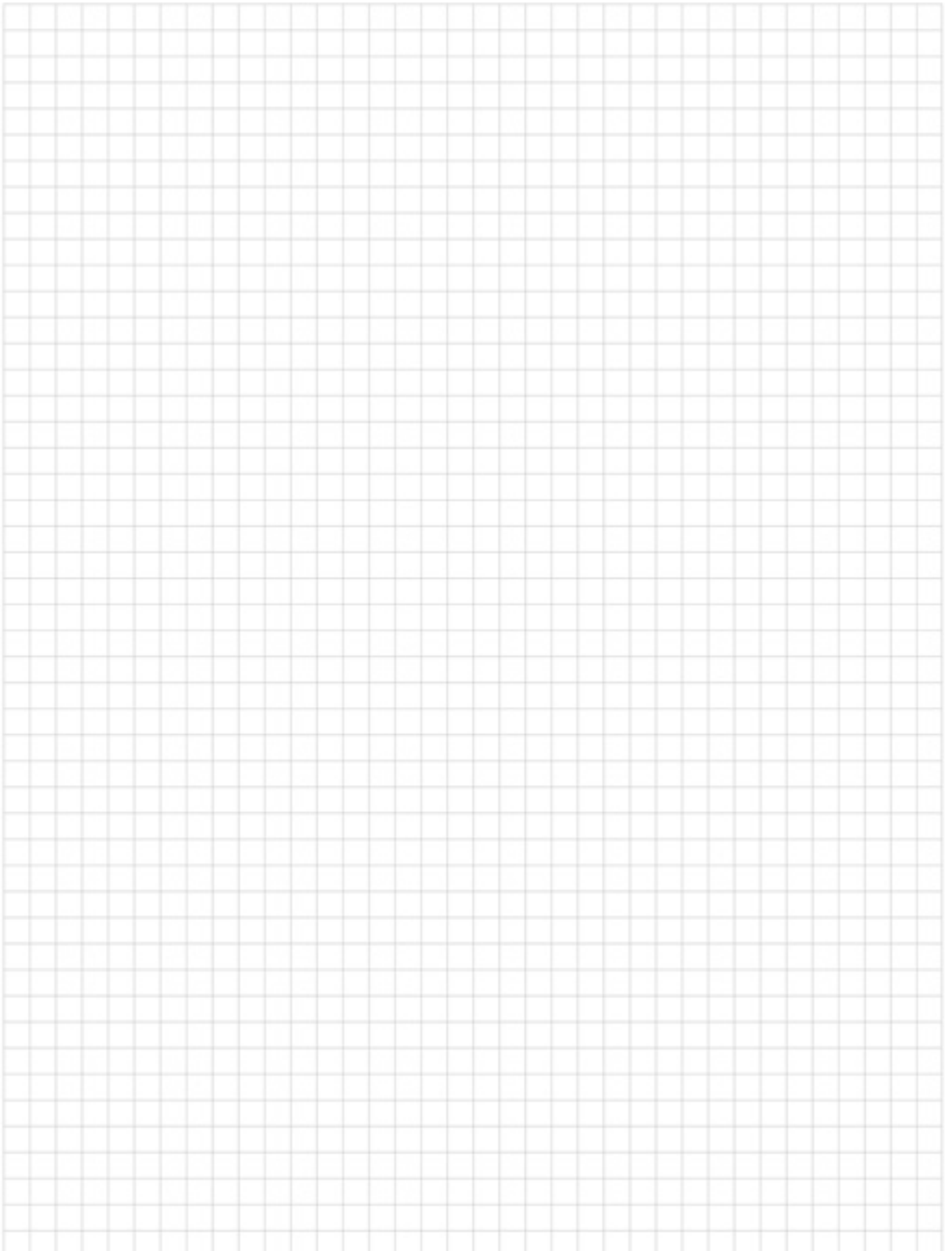

Na stavbu, pro volný čas, na pracoviště – prohlédněte si náš obchod pro fanoušky!



Taška na svačinu

Termoizolační taška vhodná pro Systainer SYS3 M 187. Uložení v Systaineru³, možnost systémového stohování a dobrá ochrana tašky. Z odolné a vodoodpudivé polyesterové tkaniny 480D, s polyuretanovou povrchovou vrstvou, vysoká odolnost proti roztržení.

	Obj. číslo
Rozměry: 34 × 25 × 13 cm Objem: 11 l	576978



Krabička na svačinu

2 kvalitní krabičky na chleba s praktickým zacvakávacím uzávěrem, 2 kusy „S“ se vejdou do krabičky na svačinu „L“. koziol ORGANIC Collection je z přírodní celulózy a vhodná na potraviny, chuťově neutrální, vhodná do myčky nádobí, s mimořádně dlouhou životností a Made in Germany.

	Obj. číslo
Rozměry „S“ [D × Š × V]: 151 × 108 × 60 mm	576980
Rozměry „L“ [D × Š × V]: 232 × 166 × 62 mm	576981



Láhev 720 DGREE

Láhev na pití 720°DGREE. Neprosakující, také na sycené nápoje, inovativní otvor na pití s odvzdušňovačem.

	Obj. číslo
Láhev 720 DGREE 1,0 l rozměry: průměr 7,8 cm, výška 28,5 cm, hmotnost 225 g	576982
Láhev 720 DGREE 1,5 l rozměry: průměr 9,8 cm, výška 28,7 cm, hmotnost 265 g	576983



Příbor

Příbor hezkého tvaru, který si můžete vzít s sebou na stavbu nebo na piknik, v obvyklé velikosti, odolný a kompaktně zasouvací do sebe, vhodný na potraviny, chuťově neutrální, vhodný do myčky nádobí a s mimořádně dlouhou životností. koziol ORGANIC Collection je z přírodní celulózy a Made in Germany.

	Obj. číslo
Příbor To-Go	576979



Systainer XXS

Ze stabilního plastu ABS, možnost spojování a s uzávěrem T-LOC. Lze zde optimálně uložit vizitky, bity a všechny malé předměty. Made in Germany.

	Obj. číslo
Systainer XXS šedý rozměry: 30 × 105 × 65 mm	205398
Systainer XXS modrý rozměry: 30 × 105 × 65 mm	205399



Návleky

Návleky na obuv pro čistou práci, např. při montáži kuchyňských linek. Opakovaně použitelné, lze prát v ruce, prakticky zabalené v sáčku se stahováním pro uskladnění. S protiskluzovou podrážkou.

	Obj. číslo
Univerzální velikost: jedna velikost pro všechny	577003



Univerzální nástroj na klíče TPC

Kompaktní univerzální nástroj na klíče ve tvaru Festool TPC, z kvalitní matné ušlechtilé oceli. Jako nepostradatelný pomocník se vejde na každý kroužek na klíče a spojuje 8 funkcí při minimálních rozměrech.

	Obj. číslo
Univerzální nástroj na klíče TPC	577221



Pásek na nářadí

Robustní pásek na nářadí, který umožňuje mít nářadí po ruce. Pásek a nastavitelný ramenní popruh pro vysoce pohodlnou práci, taška na nářadí s velkým množstvím přihrádek a možností uložení, držák na kladivo a akumulátorový šroubovák pro nejlepší uchopení.

	Obj. číslo
Pásek na nářadí s ramenním popruhem	577154



Mikina s kapucí

Mikina s kapucí se zelenou šňůrkou. Hrubá vnitřní strana a vpředu klotanka, úpletové okraje v pase a na rukávech. Barva: tmavě modrá s potiskem s logem vlevo na prsou a na zádech.

	Obj. číslo
Mikina s kapucí XS	202849
Mikina s kapucí S	201300
Mikina s kapucí M	201301
Mikina s kapucí L	201302
Mikina s kapucí XL	201303
Mikina s kapucí XXL	201304



Softshellová bunda

Moderní funkční bunda pro sportovní aktivity v přírodě nebo pro každodenní nošení. Pánská bunda je prodyšná, vodoodpudivá a velmi flexibilní díky nastavitelné a odnímatelné kapuci. Ergonomický tvar rukávů zabezpečuje optimální a neomezený pohyb.

	Obj. číslo
Softshellová bunda S	204056
Softshellová bunda M	204057
Softshellová bunda L	204058
Softshellová bunda XL	204059
Softshellová bunda XXL	204060
Softshellová bunda XXXL	204061

Online

Další články na naší webové stránce

Festool ve světě.

Naše vášeň pro kvalitní elektrické nářadí trvá nepřetržitě již déle než 90 let. Toto nadšení sdílíme s našimi zákazníky a fanoušky na celém světě.

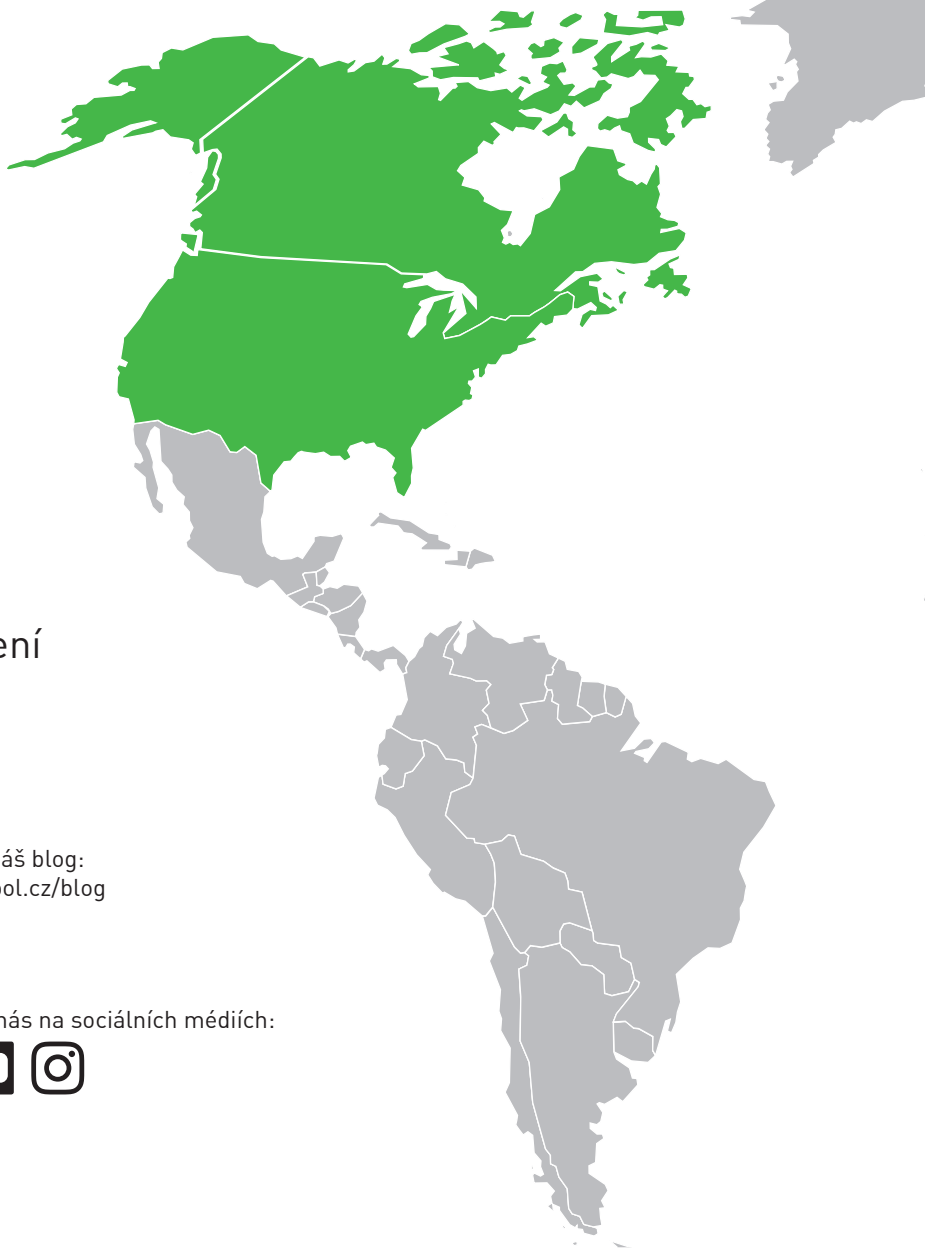

Online, pomocí mobilního zařízení nebo v obchodě.
Těšíme se na vaši návštěvu.

Najděte si nejbližšího prodejce:
www.festool.cz/prodejci

Znáte už náš blog:
www.festool.cz/blog

Stáhněte si naše aplikace v App Store:



Navštivte nás na sociálních médiích:



ID kód produktu

Typ produktu	Výkonnostní třída	Varianta vybavení	Baleno v Systaineru	Další obsah dodávky
RO	150	FEQ	Plus	/ Set
	Průměr talíře, objem nádoby apod.	F výměna nástroje E elektronika B Rychlobrzda CE CENTROTEC Q Plug it SG úložný rám na hadici LE pneumatická varianta I Podporující Bluetooth®	se Systainerem	v dodávce obsaženo rozsáhlé příslušenství

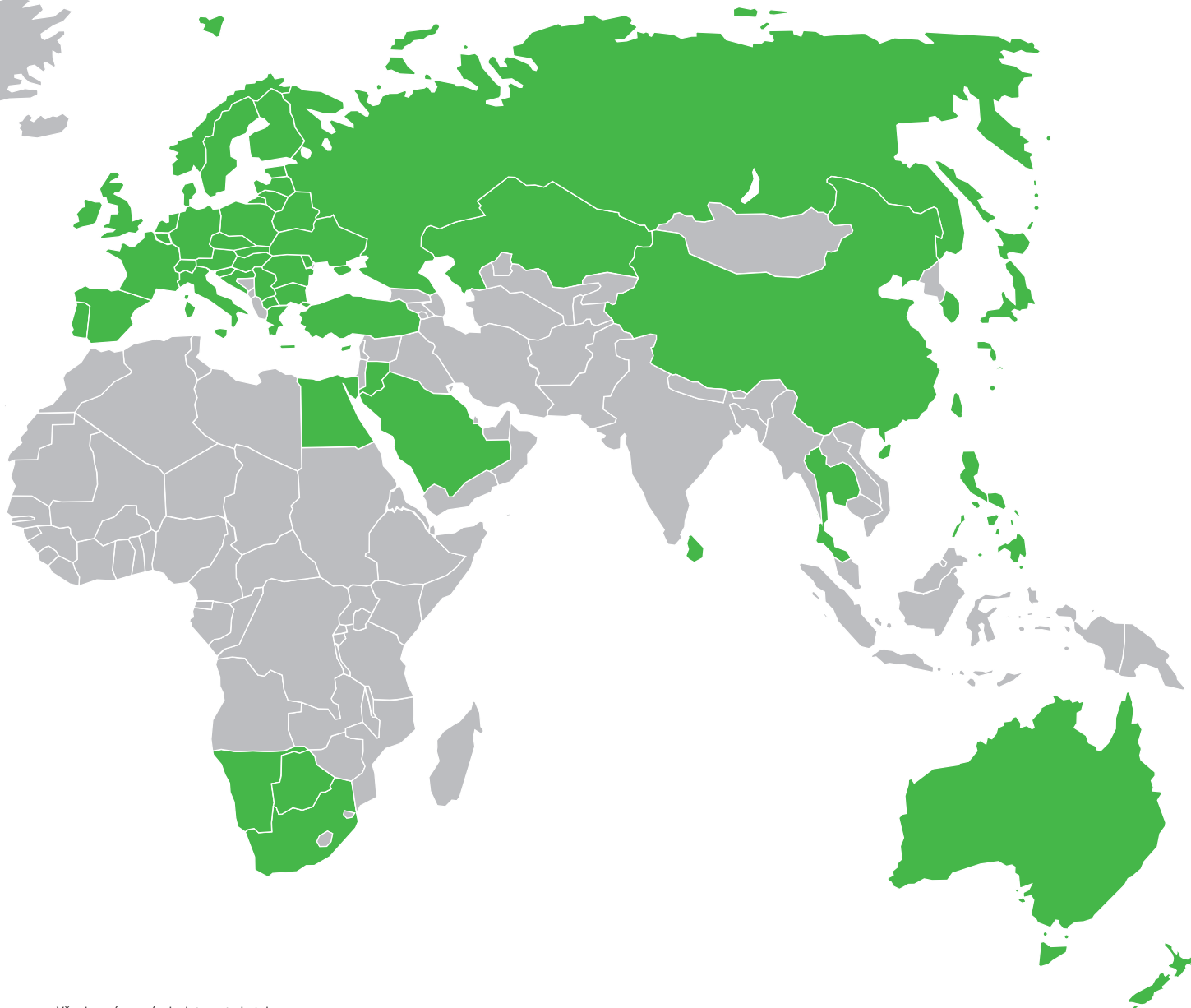

Všeobecné poznámky k tomuto katalogu:

01 Nezapomeňte, že při používání výrobků Festool, jako je pneumatické a elektrické nářadí, včetně příslušenství a spotřebního materiálu, dále při obrábění zdraví škodlivých látek či materiálů, je nutné používat vhodné ochranné vybavení, případně nosit osobní ochranné pomůcky. Informace o tomto najdete v příslušných bezpečnostních listech. V případě dotazů se obraťte na náš zákaznický servis.

02 Údaje v katalogu týkající se zpracování, jako jsou množstevní údaje, časové úspory či plošné výkony, udávají průměrné hodnoty, které se mohou v závislosti na obráběných materiálech od skutečných hodnot výrazně lišit. Výrobce neručí za to, že budou tyto hodnoty dosaženy ve všech jednotlivých případech. Dotazy na toto téma vám ochotně zodpoví odborný prodejce Festool.

03 Hmotnosti nářadí, uvedené v katalogu, se obvykle rozumí jako hmotnost nářadí připraveného k použití včetně sériového nástroje, ale bez kabelu a příslušenství, respektive spotřebního materiálu. Mějte na zřeteli, že skutečná hmotnost se může od údajů v katalogu lišit v závislosti na použitém nástroji, akumulátoru, příslušenství a dalších doplňujících dílech.

04 Všechna práva na ochranu značek, patentová a další průmyslová ochranná práva označená v tomto katalogu jsou vlastnictvím příslušných oprávněných subjektů, i pokud na to v souvislosti s výše uvedeným právem není výslovně upozorněno. Uvádění zejména spotřebních názvů, obchodních názvů, označení zboží atd. v tomto katalogu neoprávněje ani bez zvláštního označení k domněnce, že jsou tyto názvy ve smyslu práva týkajícího se ochranných známek volně k dispozici a mohou být kýmkoliv použity.

05 Vyhrazuje si právo provádět změny, zejména technických údajů nebo specifikací, a to bez předcházejícího oznámení. Jednotlivé charakteristické znaky mohou být rozdílné podle podmínek daných v příslušném státě.

06 Všechna vyobrazení jsou nezávazná a mohou zachycovat i součásti nebo díly, které nejsou součástí sériové dodávky nářadí. V případě dotazů se obraťte na odborného prodejce Festool.

07 Bezpečnost: veškeré elektrické a pneumatické nářadí uvedené v tomto katalogu splňuje – v závislosti na typu nářadí – platné a aplikovatelné bezpečnostní normy IEC, resp. EN (např. IEC/EN 61 029, IEC/EN 60 745, IEC/EN 62 841, IEC/EN 60 335, EN ISO 11 148, IEC/CISPR/EN 55 014, IEC/EN 61 000).

08 Shoda CE: Veškeré elektrické a pneumatické nářadí uvedené v tomto katalogu splňuje ustanovení příslušných směrnic EU (např. směrnice o strojních zařízeních 2006/42/ES, směrnice o nízkém napětí 2014/35/EU, směrnice o elektromagnetické kompatibilitě 2014/30/EU, směrnice RoHS 2011/65/EU, směrnice o dodávání rádiových zařízení 2014/53/EU, směrnice týkající zařízení a ochranných systémů určených k použití v prostředí s nebezpečím výbuchu 2014/34/EU).

09 Certifikace ISO: Veškeré elektrické a pneumatické nářadí uvedené v tomto katalogu bylo vyrobeno v našich výrobních závodech, které jsou certifikovány podle DIN EN ISO 9001.

10 Značka Bluetooth® a loga jsou registrované značky společnosti Bluetooth SIG, Inc. a v rámci licence je používá společnost TTS Tooltechnic Systems AG & Co. KG a tedy Festool.

FESTOOL

Souhrnný katalog 2022

Stav: 01/2022, nahrazuje všechny předchozí katalogy.

Festool GmbH
Wertstrasse 20
D-73240 Wendlingen

Zastoupená společností:

Festool CZ s.r.o.
Chelčického 1932
470 37 Česká Lípa

Infolinka: 481 645 167

E-mail: customerservice-cz@festool.com

www.festool.cz

Změny a omyly vyhrazeny.
Všechny obrázky jsou nezávazné.
Nezávazné cenové doporučení výrobce.
Ceny platné od 1. 1. 2022.
Ceny prodejce mohou být odlišné.



Obj. číslo 069 928 CZ/cz
4014549403198



Festool is dedicated to taking care of forests for future generations. The following materials are FSC™-certified: paper.