

®

# Makita

## KATALOG PŘÍSLUŠENSTVÍ



# OBSAH

<b>AKUMULÁTORY</b>	<b>4</b>	<b>DĚLENÍ</b>	<b>71</b>	Příslušenství pro DSL800	158
Nabíječky	4–8	Diamantové řezání a broušení	71–76	Příslušenství pro leštičky	159
Sady akumulátorů		Příslušenství pro prostřihovače, nůžky na plech a stříhače závitových tyčí	77	Příslušenství pro vibrační brusky	160
Akumulátorové adaptéry		Řezné kotouče	78	Příslušenství pro přímé brusky	161
AC adaptéry pro rádia a ventilátory		Brusné kotouče	79–80	Příslušenství pro dvoukotoučové brusky	161
<b>ODKLÁDACÍ SYSTÉMY</b>	<b>9</b>	Lamelové kotouče	81–82	Příslušenství ke kartáčovačce 9741	162
Kufry MakPac	9–11	Fibrové kotouče	83	<b>SPONKOVAČKY HŘEBÍKOVAČKY</b>	<b>163</b>
Kufry	12	Příslušenství pro Multi Tool	84–90	Spony	163
Vložky MakPaců	13–14	Brusné kartáče	91–94	Hřebíky	164–166
Ukládací systémy	15–16	Příslušenství pro úhlové brusky, příruby, rukojetě, klíče, odsávací adaptéry, kryty kotoučů	95–96	<b>SPECIÁLNÍ STROJE</b>	<b>167</b>
Pásy, tašky, boxy	17	Příslušenství pro hoblíky	97	Příslušenství pro DCG180, CG100, DTR180, DMP180, MP100D, DGP180	167
Další příslušenství		<b>ŘEZÁNÍ</b>	<b>98</b>	Příslušenství pro nýtovačky	168
<b>VRTÁNÍ</b>	<b>18</b>	EFFICUT dřevo	101	DVR150 / 250	169
Železo	18–25	EFFICUT železo	102	Benzinová rozbrušovačka	169
Sklo, zdivo, kámen	26	Mforce / Makforce	103–104	Lasery	169
Dřevo	27–31	Makblade Plus / Makblade	105–106	<b>VYSÁVÁNÍ</b>	<b>170</b>
Děrovky	32–36	Speciální pro aku pily, lamino	107–108	Příslušenství pro vysavače	170–174
Děrovky, diamantové vrtáky	37–38	Na hliník	109	Adaptéry	175–177
Vrtáky do zdiva / kamene	39	Pro ponorné pily, na kovy	110	Vaky na prach	178
Univerzální vrtáky	40	Na cementové desky sendvičové materiály	111	Odsávací adaptéry pro vrtací a sekací kladiva	179
Ocel, dřevo zdivo		Příslušenství pro okružní a pokosové pily dorazy, odsávací adaptéry, vodící lišty, adaptéry pro vodící lišty	112–114	Připojení strojů k vysavačům	180–185
Příklepové vrtáky SDS-PLUS	41–46	Stoly pod pokosové pily	115	<b>HORKOVZDUŠNÉ PISTOLE SVÍTILNY</b>	<b>186</b>
Příklepové vrtáky SDS-MAX	47–48	Příslušenství pro přímočaré pily a pily ocasky	116–117	Horkovzdušné pistole	186
<b>SEKÁNÍ</b>	<b>49</b>	Pilové listy	118–130	Svítilny	187–188
Sekáče SDS-PLUS	49	Příslušenství pro pásové pily	131	<b>ZAHRADA</b>	<b>189</b>
Sekáče SDS-MAX	50	<b>FRÉZOVÁNÍ</b>	<b>132</b>	Aku pily	190
Sady sekáčův SDS-PLUS	51	Dlabačky	132	Řetězy / lišty	191
Sady sekáčův SDS-MAX	52	Frézky	133–140	Aku křovinořezy	192–194
Sekáče různé upínání	53	Příslušenství pro frézy, kleštiny, objímky	141–143	Aku nůžky na vinnou révu	195
Příslušenství pro vrtací a sekací kladiva, rukojeti, sklíčidla, dorazy	54	<b>BROUŠENÍ</b>	<b>144</b>	Aku motorové jednotky	196–197
Příslušenství k vrtačkám Sklíčidla, klíče pro sklíčidla Rychlosklíčidla	55	Brusné papíry malé vibrační brusky	145–150	Aku sekačky	198–199
Příslušenství k magnetickým vrtačkám Děrovky, háčky, hloubkové dorazy	56	Brusné papíry exentrické brusky	151–154	Aku nůžky na trávu	200–201
Příslušenství pro diamantové vrtání DBM080/130/230	57	Brusné papíry elektrické pilníky	155–156	Plotostřihy	202
<b>ŠROUBOVÁNÍ</b>	<b>58</b>	Brusné papíry pásové brusky	157–158	Aku ofukovače	202
Bity Impact PREMIER	59			Aku postřikovače	203
Bity Impact BLACK	60			Aku tlaková myčka	204–205
Bity, sady bitů	61–66			Příslušenství pro tlakové myčky	206–209
Příslušenství pro šroubováky	67			<b>RUČNÍ NÁŘADÍ</b>	<b>210</b>
Šroubování, bity	67–68			<b>OSTATNÍ</b>	<b>218</b>
Příslušenství pro rázové utahováky	69–70			Přepravní kufry	218–221
				Spony pro přepravní kufry	222–225
				Uhlíky	226–228



Impact  
**PREMIER**



# PIKTOGRAMY



Dřevo



Profily



Kůže



Odstraňování barvy



Dřevo s hřebíky



Nerezová ocel



Vyztužená vlákna



Čistý řez



Překližka



Neželezné kovy



Vlnitý plech



Dlouhá životnost



Izolační materiály



Bi-metal



Guma



Svařované laserem



Laminátová podlaha



Plexisklo



Podložka



Okružní pila



Lepené dřevo / dřevotříska



Měděné trubky



Izolační materiál



Ponorná pila



Desky z vláknitého cementu



PVC



Není vhodný pro izolační materiály



Pokosová pila



DVD desky



Sklo



Čistý řez



Zkracovací pila



Lepené podlahy dřevěné



Keramické obklady



Hrubý řez



Stolová pila



DVD desky



Zdivo



Křivky



Vibrační bruska



MDF



Cihla / kámen



Rovný řez



Vibrační bruska



Palety



Duté cihly



Příčný řez



Pásová bruska



Laminátová podlaha



Vápenec



Příčný řez



Benzínová rozbrušovačka



Sendvičové panely



Železobeton



Děrovaný brusný papír



Excentrická bruska



Kov / ocel



Beton



Brusný papír



Úhlová bruska



Hliník



Porobeton



Suchý zip



Delta bruska



Kov / měkká ocel



Polystyrén



Štětec



Úhlová bruska



1/2 BSP Fitting



5/4 UNC



Používat na sucho



Používat s vodou



Nepoužívat režim přiklepu



For SDS-Plus  
Hammers

Pro kladiva  
SDS-PLUS



Pro kladiva  
SDS-MAX

# AKUMULÁTORY: AKUMULÁTORY A NABÍJEČKY

## Akumulátory Lithium-Ion

Obj. č.	Model
<b>XGT 40 V max akumulátory</b>	
 191L29-0	BL4020 (40 V 2,0 Ah)
 191B36-3	BL4025 (40 V 2,5 Ah)
 191B26-6	BL4040 (40 V 4,0 Ah)
<b>LXT 18 V akumulátory</b>	
 196235-0	BL1815N (18 V 1,5 Ah)
 632F01-2	BL1820 (18 V 2,0 Ah)
 197599-5	BL1830B (18 V 3,0 Ah)
 632G12-3*	BL1830B (18 V 3,0 Ah)
 197280-8	BL1850B (18 V 5,0 Ah)
 632F15-1*	BL1850B (18 V 5,0 Ah)
 197422-4	BL1860B (18 V 6,0 Ah)
<b>CXT12 V max akumulátory</b>	
 197393-5	BL1016 (12 V 1,5 Ah)
 197396-9	BL1021B (12 V 2,0 Ah)
 197406-2	BL1041B (12 V 4,0 Ah)
<b>18 V G – série</b>	
 198186-3	BL1815G (18 V 1,5 Ah)
<b>14,4 V G – série</b>	
 198192-8	BL1415G (14,4 V 1,5 Ah)
<b>10,8 V – série</b>	
 194550-6	BL1013 (10,8 V 1,3 Ah)
<b>7,2 V – série</b>	
 198000-3	BL7015 (7,2 V 1,5 Ah)

Obj. č.	Model
<b>LXT 14,4 V akumulátory</b>	
196875-4	BL1415 (14,4 V 1,5 Ah)
197615-3	BL1430 (14,4 V 3,0 Ah)
197616-1	BL1430 (14,4 V 3,0 Ah)
197122-6	BL1450 (14,4 V 5,0 Ah)
<b>NiMH akumulátory MAKSTAR 9,6–24 V</b>	
193631-3	BH9020 (9,6 V 1,8 Ah)
193636-3	BH9033 (9,6 V 3,1 Ah)
193345-4	BH1220 (12 V 1,8 Ah)
193928-0	BH1220C (12 V 1,8 Ah)
193348-8	BH1233 (12 V 3,1 Ah)
193736-9	BH2420 (24 V 1,8 Ah)
193739-3	BH2433 (24 V 3,1 Ah)
<b>NiMH akumulátory – starší verze 9,6–18 V</b>	
193888-6	NiMH 7034 (7,2 V 2,5 Ah)
193889-4	NiMH 9034 (9,6 V 2,5 Ah)
193058-7	NiMH 9035 (9,6 V 2,8 Ah)
193100-4	NiMH 1234 (12 V 2,5 Ah)
193059-5	NiMH 1235 (12 V 2,8 Ah)
193101-2	NiMH 1434 (14,4 V 2,5 Ah)
193060-0	NiMH 1435 (14,4 V 2,8 Ah)
193102-0	NiMH 1834 (18 V 2,8 Ah)
193061-8	NiMH 1835 (18 V 2,8 Ah)

\* dodávané bez obalu

technické údaje a zobrazení jsou nezávazné • technické změny vyhrazeny • výrobce není odpovědný za tiskové chyby

Katalog, obrázky z katalogu, kopie katalogu a zveřejnění katalogu na webových stránkách je možné použít pouze se svolením Makita spol, s r.o.

## Akumulátory Lithium-Ion

Obj. č.	Model
Sady akumulátorů XGT	
191J97-1	Sada XGT 2x BL4040 + DC40RA
191J81-6	Sada XGT 2x BL4025+DC40RA



Sady akumulátorů LXT	
198116-4	Sada LXT 2x BL1860B + DC18RD + Makpac
198091-4	Sada LXT 4x BL1860B + DC18RD +Makpac
197629-2	Sada LXT 2x BL1850B + DC18RD + Makpac
197626-8	Sada LXT 4x BL1850B + DC18RD + Makpac
199994-5	Sada LXT BL1830B + DC18SD v kartonu
191A24-4	Sada LXT BL1830B+DC18RC v kartonu
197952-5	Sada LXT 2x BL1830B + DC18RC +Makpac
197970-3	Sada LXT 4x BL1830B + DC18RD v kartonu



Sada akumulátorů CXT	
197641-2	Sada CXT 2x BL1041B + DC10SB +Makpac

Obj. č.	Model
Nabíječky	
191E07-8	DC40RA XGT
196426-3	DC18SF LXT
196933-6	DC18RD LXT
199687-4	DC18SH LXT
195584-2	DC18RC LXT
198720-2	DC18RE LXT/CXT
197363-4	DC10SB CXT
194588-1	DC10WA
197343-0	DC10WD CXT
195423-6	DC18WA G-série



# LI-ION AKUMULÁTORY A NABÍJEČKY

40 Vmax		18 V	Fast Charging DC40RA DC40RB*	DC40RC	Fast Charging DC40RA + ADP10 Kompatibilní s LXT	DC40RC + ADP10 Kompatibilní s LXT	Fast Charging DC18RC DC18RD* DC18RE**	DC18SF kromě BL1430A	DC18SD DC18SH* DC18SE (Automotive)
<b>XGT</b>	5,0 Ah BL4050F	50 min.	85 min.	–	–	–	–	–	
	4,0 Ah BL4040	45 min.	67 min.	–	–	–	–	–	
	2,5 Ah BL4025	28 min.	38 min.	–	–	–	–	–	
	2,0 Ah BL4020	22 min.	30 min.	–	–	–	–	–	
<b>LXT</b>	6,0 Ah BL1860B	–	–	40 min.	85 min.	55 min.	1 do 2 aku 130 min.	3 do 4 aku 260 min.	130 min.
	5,0 Ah BL1850B	–	–	35 min.	70 min.	45 min.	110 min.	220 min.	110 min.
	4,0 Ah BL1840B	–	–	29 min.	58 min.	36 min.	90 min.	180 min.	90 min.
	3,0 Ah BL1830B	–	–	22 min.	42 min.	22 min.	60 min.	120 min.	60 min.
	2,0 Ah BL1820B	–	–	24 min.	33 min.	24 min.	45 min.	90 min.	45 min.
	1,5 Ah BL1815N	–	–	15 min.	22 min.	15 min.	30 min.	60 min.	30 min.

Fast Charging DC105B DC18RE**		DC10WD	PDC1200	DC4001	PDC01		
<b>CXT</b>	4,0 Ah BL1041B	60 min.	130 min.	40 Vmax Lithium-ion 18 V x2 Lithium-ion 	360 min.	18 V x2 Lithium-ion 18 V Lithium-ion	Možné použít se 4ks akumulátorů 18 V LXT
	2,0 Ah BL1021B	30 min.	70 min.				
	1,5 Ah BL1016	22 min.	50 min.				

10,8 V Lithium-ion	7,2 V Lithium-ion	DC10WA	18 V Lithium-ion	14,4 V Lithium-ion	DC18WA
1,3 Ah BL1013	1,5 Ah BL0715	50 min.	1,5 Ah BL1415G BL1815G	70 min.	
		35 min.			

\* dvojitá nabíječka umožňuje současné nezávislé nabíjení dvou akumulátorů.  
\*\* kombinovaná nabíječka umožňuje nabíjení jednotlivé CXT a LXT akumulátorů.

# AKUMULÁTORY: ADAPTÉRY A PŘÍSLUŠENSTVÍ

## ADAPTÉRY

<b>ADAPTÉR 2x 18 V na 36 V BCV03</b> Adaptér 2x 18 V na 36 V, není možné použít pro akumulátory BL1815 a křovinořez 36 V.	<b>196809-7</b> 	<b>TESTER BTC04</b> Tester pro LXT 14,4 / 18 V.	<b>198038-8</b> 
<b>ADAPTÉR 12 V MAX</b> Adaptér pro vyhřívané bundy / vesty CXT 12 V MAX.	<b>YL00000003</b> 	<b>TESTER BTC06</b> Tester pro CXT 12 V MAX	<b>DEABTC06</b> 
<b>ADAPTÉR 18 V</b> Adaptér pro vyhřívané bundy / vesty LXT 14,4 V / 18 V.	<b>PE00000066</b> 	<b>ADAPTÉR BTC05</b> Adaptér umožňující testování akumulátory XGT na testeru BTC04.	<b>191K30-9</b> 
<b>ADAPTÉR 12 V MAX</b> Adaptér pro bundy s ventilátorem CXT 12 V MAX.	<b>GM00001605</b> 	<b>ADAPTÉR PDC01</b> Přenosný napájecí zdroj pro 4 akumulátory LXT 18 V.	<b>191A64-2</b> 
<b>ADAPTÉR 14,4 V / 18 V</b> Adaptér pro bundy s ventilátorem LXT 18 V.	<b>GM00001607</b> 	<b>PŘENOSNÝ NAPÁJECÍ ZDROJ PDC1200A01 / A02</b> Externí nabíjecí zdroj 36 V / 33,5 Ah <b>PDC1200A01</b> – s nabíječkou a adaptérem pro akumulátory LXT 2x18 V. <b>PDC1200A02</b> – s nabíječkou.	
<b>USB ADAPTÉR 12 V MAX CXT</b> USB ADAPTÉR 12 V Max CXT pro nabíjení externího přístroje.	<b>DEAADP08</b> 	<b>ADAPTÉR</b> Adaptér umožňující připojení stroje LXT 18 V k externím zdrojům PDC01 a PDC1200.	<b>191J50-7</b> 
<b>USB ADAPTÉR 18 V LXT</b> USB ADAPTÉR 18 V LXT pro nabíjení externího přístroje.	<b>DEAADP05</b> 	<b>ADAPTÉR</b> Adaptér umožňující připojení stroje LXT 2x 18 V k externím zdrojům PDC01 a PDC1200.	<b>191J51-1</b> 
<b>ADAPTÉR ADP10</b> Adaptér ADP10 nabíječky XGT pro nabíjení akumulátou LXT.	<b>191C10-7</b> 	<b>ADAPTÉR</b> Adaptér umožňující připojení stroje XGT 40 V k externím zdrojům PDC01 a PDC1200.	<b>191N62-4</b> 
<b>ADAPTÉR</b> Adaptér pro nabíjení NiCd / NiMH akumulátorů 9,6–24 V.	<b>193947-6</b> 	<b>NABÍJEČKA DC4001</b> Nabíječka pro externí zdroj PDC1200.	<b>191L00-4</b> 



# AKUMULÁTORY: ADAPTÉRY A PŘÍSLUŠENSTVÍ

## ADAPTÉRY

Obj. č.

Model

### AC ADAPTÉRY PRO RÁDIA A VENTILÁTORY



DMR106,DMR112	SE00000101
DMR110,MR003G	SE00000265
DMR114,DMR115,MR002G,MR004G	SE00000679
DMR200,DMR202	SE00000501
DMR203	SE00000792
MR001G,DMR107,BMR100	SE00000078
CF100	TE00000211
CF001G,DCF203	TE00000173
DCF300	TE00000174



technické údaje a zobrazení jsou nezávazné • technické změny vyhrazeny • výrobce není odpovědný za tiskové chyby

Katalog, obrázky z katalogu, kopie katalogu a zveřejnění katalogu na webových stránkách je možné použít pouze se svolením Makita spol, s r.o.

## MakPac

Inteligentní způsob skladování strojů a příslušenství. Systém spojovacích kufrů MakPac se skládá ze čtyř výškově odlišných kufrů, tří kufrů na nářadí, dvou chladících kufrů a dvou typů přepravních vozíků. Kufry je možné skladovat na sebe a uzamknout je mezi sebou sponami. K dispozici jsou také speciální vložky pro vaše nářadí a příslušenství.

Propojené kufry MakPac zabírají méně úložného prostoru a jednoduše se přepravují.



# PŘEPRAVNÍ KUFRY MAKPAC

## MAKPAC

<p><b>Typ1</b></p> <p>396 × 296 × 105 mm PVC</p>	<p><b>821549-5</b></p>  	<p><b>Typ2</b></p> <p>396 × 296 × 157 mm PVC</p>	<p><b>821550-0</b></p>  
<p><b>Typ3</b></p> <p>396 × 296 × 210 mm PVC</p>	<p><b>821551-8</b></p>  	<p><b>Typ4</b></p> <p>396 × 296 × 315 mm PVC</p>	<p><b>821552-6</b></p>  
<p><b>Typ3 chladicí box</b></p> <p>396 × 296 × 210 mm PVC objem 11 L Kompatibilní s Makpacem, ramenní popruh.</p>	<p><b>198254-2</b></p>   <p>11L   </p>	<p><b>Typ4 chladicí box</b></p> <p>396 × 296 × 210 mm PVC objem 18 L Kompatibilní s Makpacem, ramenní popruh.</p>	<p><b>198253-4</b></p>   <p>18L   </p>
<p><b>Box na nářadí malý</b></p> <p>396 × 296 × 145 mm PVC</p>	<p><b>P-83836</b></p>  	<p><b>Box na nářadí velký</b></p> <p>396 × 296 × 325 mm PVC</p>	<p><b>P-83842</b></p>  
<p><b>Box rozkladací</b></p> <p>396 × 296 × 234 mm PVC</p>	<p><b>P-84137</b></p>  	<p><b>Držák Makpacu na VC4210L/M</b></p> <p>Pro vysavače VC4210M</p> 	<p><b>W107418357</b></p>  

# PŘEPRAVNÍ KUFRY MAKPAC

MAKPAC	
<b>Typ3 se 4 zásuvkami</b> 	<b>P-84311</b>
<b>Typ3 se 6 zásuvkami</b> 	<b>P-84333</b>
<b>Spona kufru</b> Pro všechny typy Makpacu. 	<b>453974-8</b> 
<b>Organizér barevnýPVC</b> Vhodný pro Makpac typ1,2,3,4 	<b>P-83652</b> 
<b>Organizér pro nástroje</b> Vhodný pro Makpac typ1,2,3,4 	<b>P-83668</b> 
<b>Typ4</b> Vhodný pro Makpac typ1,2,3,4 	<b>P-83680</b> 
<b>Organizér černý PVC</b> Vhodný pro Makpac typ1,2,3,4 	<b>P-83696</b> 
<b>Vložka pro stroje</b> Vhodný pro Makpac typ1,2,3,4 	<b>P-83705</b> 
<b>Typ3 s 12 zásuvkami</b> 	<b>P-84327</b> 
<b>Typ4 s 5 zásuvkami</b> 396 × 296 × 315 mm 	<b>P-84349</b>
<b>Popruh jednoramenný</b> 	<b>196817-8</b> 
<b>Vozík</b> Transportní skládací vozík s kolečky a jisticím popruhem. Zátížení vozíku 125 kg na rovině, 60 kg do schodů. Rozměry: 570 × 495 × 1125 275 × 495 × 730 mm 	<b>TR0000001</b> 
<b>Vozík</b> Transportní vozík na čtyřech otočných kolečkách, aretace na dvou kolečkách, úchyty na zajištění Makpacu. 	<b>P-83886</b> 
<b>Zajišťovací klín pro vozík</b>	<b>80591012</b>
<b>Taška pro RT0700</b> 410 × 350 × 310 mm Odolná taška na nářadí, vnitřní přepážky pro nástavce, popruh na rameno. 	<b>831327-5</b> 

# KUFRY PRO STROJE MAKITA

## KUFRY

Obj. č.	Model	Materiál
---------	-------	----------



Kufry pro akumulátorové stroje		
824652-1	6270DWPE3	PVC
824698-7	6904, 6905B	PVC
153859-5	6935FD, 6980FD	PVC
154902-3	6936FDWAE	PVC
141485-2	BCS550, BSS500, BSS501,	PVC
141358-9	BDA350, BDA341, BDA351, BPB180	PVC
158597-4	BDF445, BHP452, BDF452, BDF442, BHP442, DHP480, DDF480	PVC
141856-3	BDF456, BHP456	PVC
140392-6	BFS450, BFS440,	PVC
141257-5	DGA452/450	PVC
824975-7	BGD800	PVC
158777-2	BHP453, BDF343, BHP343	PVC
824861-2	BHR202	PVC
141643-0	BHR240, BHR241	PVC
824874-3	BHR261	PVC
141354-7	BJR181, BJR182	PVC
153566-0	BJR240	PVC
141486-0	BJV140, BJV180	PVC
824982-0	DKP180, BKP180, DK1893	PVC
141496-7	BPB180	PVC
141074-3	BPT350, BHR162, BST221	PVC
153612-9	BSR730S	PVC
141205-4	BTD140, BTW251, BTP130, BTD132, BTP140, BDF450, BTD130	PVC
141493-3	BTL060, BTL061, BTL062, BTL063	PVC
141487-8	BTW150SA, BTW151SA	PVC
824777-1	BTW450, DTW450	PVC
141494-1	BUC121, BUC122	PVC
821766-7	DVR350	PVC
A84384-3	CLKits	PVC
824627-0	DA312, DA392, DA391	PVC
824550-9	DA391D.HR160D	PVC
824842-6	DF030D, DF011D, TD090, DF330	PVC
831362-3	DF330DWXP	PVC
824958-7	GA9020/7020	PVC
824708-0	HM0860C	PVC
823308-3	LCT204, LCT303	Hliník
140354-4	LXT202, LXT232, BDF441, BDF451, BHP451, BHP441, BDF450	PVC
831276-6	TD020DSE	Látková taška
141353-9	DSS611, DSS610	PVC
141352-1	BFR540, BFR550, BFR750	PVC
824852-3	8271D, 8281D, 8381D	PVC
821737-4	DDA460	PVC
452198-3	DUM165	PVC
821746-3	DHR400	PVC
821725-1	DTR180	PVC
832074-1	DLX2248PT1	Látková taška
143644-4	TD30D/TM30D	PVC

### Taška pro stroje

831279-0

700 × 360 × 380 mm  
odolná taška na nářadí  
a příslušenství z nylonového  
materiálu, boční vnitřní kapsy



Obj. č.	Model	Materiál
---------	-------	----------



Kufry pro akumulátorové stroje		
824540-2	3901	PVC
153603-0	8406	PVC
824944-8	1902, 1923B, 1923H	PVC
824002-0	2012NB	PVC
824809-4	4351	PVC
824554-1	5703R	PVC
824651-3	5704RK	PVC
824439-1	6904vh	PVC
824522-4	8406C, 8406	PVC
824985-4	9553NB/9555NB	PVC
824562-2	BTW150SA	PVC
824591-5	BO6040	PVC
824646-6	DA4000LR	PVC
84001020	DBM131	PVC
824875-1	GN900SE	PVC
824523-2	HK0500	PVC
150879-0	HM0810	PVC
824905-8	HM0870, HM0871	PVC
150583-1	HM1200K	PVC
824826-4	HM1304/B	Kov
824897-1	HM1317C/CB	PVC
824811-7	HP1631K	PVC
824923-6	HP1640K, HP1641K	PVC
824608-4	HP2040, HP2041	PVC
824650-5	HR1830, HP2050, HP2051, HP2070, HP2071, HR2020, HR2440, HR2450	PVC
824799-1	HR2230, 2460, 2470	PVC
824789-4	HR2811	PVC
824825-6	HR3210CT/SMAX	PVC
824539-7	JR3060T, JR3070CT	PVC
821621-3	JR3050T	PVC
824892-1	KP0800	PVC
181789-0	PC1100	Kov
140073-2	PC5000C	Kov
824880-8	RP0900	PVC
824709-8	SG1250	PVC
824703-0	TW0200/250	PVC
824702-2	TW0350	PVC
824737-3	TW1000	PVC
824998-5	JV0600K	PVC
98C360	RP801X/RP2301X	PVC
824908-2	HM1213	PVC
824559-1	HR3000C	PVC
150582-3	HR5000K/HR38	PVC
824519-3	HR5001C	PVC
824786-0	KP0810	PVC

### Jiné

824841-8	AN943	PVC
----------	-------	-----

### Univerzální

P-04101	Univerzální kufr pro šroubováky a kladiva do 2 kg – 92 × 450 × 250mm	Kov
824964-2	univerzální kufr 330 × 460 × 350 mm	PVC
140561-9	HM1111C	PVC

# KUFRY: VLOŽKY MAKPACŮ

Obj. č.	Model	Materiál
<b>Typ1: 821549-5</b>		
837664-5	JR100DWJ, JR102DWJ, JR102DZJ	PVC
837665-3	JV100DWJ, JV100DZJ	PVC
837695-4	DA330DWJ, DA330DZJ, DA331DWJ, DA331DZJ	PVC
837696-2	DK1481J, DK1482J	PVC
837803-7	4327J, 4329J, 4350CTJ, 4350FCTJ, 4350TJ, 4351CTJ, 4351FCTJ, 4351TJ, JV0600J	PVC
837866-3	DF030DWJ, DF030DWJX1, DF030DWLJ, DF030DZJ, DF330DWJ, DF330DWJX2, DF330DWLJ, DF330DWLJ1, DF330DZJ, HP330DWJ, HP330DWLJ, HP330DZJ, TD090DWJ, TD090DWJX1, TD090DZJ, TW100DWJ	PVC
837867-1	DK1488J	PVC
837869-7	6904VJ, 6952J, 6953J, TW0200J	PVC
837871-0	DF010DSJ, DF010DZJ, TD021DSJ	PVC
837872-8	6822J, DP4700J	PVC
837875-2	LCT204J, LCT303JX	PVC
837876-0	6842J, 6842JX, 6843J, 6843JX	PVC
837880-9	DA3010FJ, DA3011FJ	PVC
837881-7	JR1000FTJ	PVC
837882-5	JN1601J, JS1602J	PVC
837895-6	3706J	PVC
838027-8	JS1000J, JS1601J	PVC
838030-9	6413J, DP2010J, DP2011J, FS2300J, FS2500J, FS2700J, FS4000J, FS4300J, FS6300J	PVC
838038-3	HP1630J, HP1631J, HP1640J, HP1641FJ, HP1641J	PVC
838039-1	DP3003J, DP4001J, DP4003J, DP4011J, HP2051FHJ, HP2051FJ, HP2051HJ, HP2051J, HP2071FJ, HP2071J	PVC
838062-6	DC0180Y1J, DC0180ZJ	PVC
838312-9	DF031DSAJ, DF031DSMJ, DF031DY1J, DF032DSAJ, DF032DSMJ, DF032DY1J, DF032DZJ, DF331DSAJ, DF331DSMJ, DF331DY1J, DF332DSAJ, DF332DSMJ, DF332DY1J, DF332DZJ, HP331DSAJ, HP331DSMJ, HP331DY1J, HP332DSAJ, HP332DSMJ, HP332DY1J, HP332DZJ, TD110DSAJ, TD110DSMJ, TD110DY1J, TW140DWAE, TW140DZ, TW060DWAE, TW060DZ, TW161DSAJ, TW161DZ, TW160DSAJ, TW160DZ, TW141DWAE, TW141DZ	PVC
838313-7	JR103DSAJ, JR103DSMJ, JR103DY1J, JR105DSMJ	PVC
838439-5	CLX201SAJ, CLX201SMJ, CLX400SAJ1	PVC
838563-4	JV101DSAJ, JV101DSMJ, JV101DY1J	PVC
837948-1	18 V Li-ion Batteryandcharger	PVC
<b>Typ3: 821551-8</b>		
837628-9	DCS550RFJ, DCS550RMJ, DCS550RTJ, DCS550Y1J, DCS550ZJ, DSS500RFJ, DSS500RMJ, DSS500Y1J, DSS500ZJ, DSS501RFJ, DSS501RMJ, DSS501RTJ, DSS501Y1J, DSS501ZJ, DCS552RTJ, DCS552Z	PVC
837631-0	DFR440RFJ, DFR440ZJ, DFR450RMJX, DFR540RFJ, DFR540RMJ, DFR540ZJ, DFR550RFJ, DFR550RFJX, DFR550RMJ, DFR550RMJX, DFR550RTJ, DFR550Y1J, DFR550ZJ	PVC
837634-4	DHR202RFJ, DHR202RMJ, DHR202RTJ, DHR202Y1J, DHR202ZJ	PVC
837641-7	DHR241RFJ, DHR241RMJ, DHR241RTJ, DHR241ZJ	PVC
839387-1	DHR171RMJ	PVC
837642-5	DSS610RFJ, DSS610RMJ, DSS610RTJ, DSS610Y1J, DSS610ZJ	PVC
837645-9	DTW1001RFJ, DTW1001RMJ, DTW1001RTJ, DTW1001ZJ, DTW1002RFJ, DTW1002RMJ, DTW1002RTJ, DTW1002ZJ, DTW450RFJ, DTW450RMJ, DTW450RTJ, DTW450Y1J, DTW450ZJ, DTW800RFJ, DTW800RMJ, DTW800RTJ	PVC
837648-3	DPJ140RFJ, DPJ140RMJ, DPJ140ZJ, DPJ180RFJ, DPJ180RMJ, DPJ180RTJ, DPJ180Y1J, DPJ180ZJ	PVC
837652-2	9403J	PVC
837653-0	9404J	PVC
837654-8	B06030J, B06030JX	PVC
837655-6	B06040J	PVC
837658-0	9910J, 9911J	PVC
837659-8	KP0800J, KP0810CJ, KP0810J	PVC
837660-3	RP0910JFA, RP1110CJFA	PVC
837661-1	PJ7000J	PVC
837671-8	DLX2154TJ1, DTM40RF1J4, DTM40RFJ, DTM40RFJX3, DTM40RM1J4, DTM40ZJ, DTM40ZJX3, DTM41RFJX3, DTM41RM1J3, DTM41RMJX3, DTM41Y1JX3, DTM41ZJX3, DTM50RF1J4, DTM50RFJ, DTM50RFJX2, DTM50RFJX3, DTM50RFJX6, DTM50RM1J4, DTM50RMJX2, DTM50ZJ, DTM50ZJX2, DTM50ZJX3, DTM50ZJX4, DTM51RFJX3, DTM51RFJX6, DTM51RM1J3, DTM51RMJX1, DTM51RMJX2, DTM51RMJX3, DTM51RT1J3, DTM51RTJX2, DTM51Y1JX8, DTM51ZJ, DTM51ZJX1, DTM51ZJX2, DTM51ZJX3, DTM51ZJX8	PVC
837678-4	DJN160RFJ, DJN160RMJ, DJN160ZJ, DJN161RFJ, DJN161RMJ, DJN161RTJ, DJN161Y1J, DJN161ZJ	PVC
837789-5	DJV141RF1J, DJV141RFJ, DJV141RM1J, DJV141RMJ, DJV141Y1J, DJV141ZJ, DJV181RF1J, DJV181RFJ, DJV181RM1J, DJV181RMJ, DJV181RT1J, DJV181RTJ, DJV181Y1J, DJV181ZJ	PVC
837808-7	DKP180RFJ, DKP180RMJ, DKP180RTJ, DKP180Y1J, DKP180ZJ	PVC
837864-7	DK1817J, DLX2000MJ, DLX2000TJ, DLX2001MJ, DLX2003MJ, DLX2005JX1, DLX2006JX1, DLX2012JX1, DLX2014J, DLX2014JX, DLX2014MJ, DLX2014MJX, DLX2015MJX, DLX2022AJ, DLX2022CJ, DLX2022YJ, DLX2061MJ1, DLX2121AJ, DLX2121J, DLX2127MJ, DLX2127MJ1, DLX2141AJ, DLX2131JX1, DLX2173TJ, DLX2283TJ	PVC
837865-5	DLX2008JX	PVC
837877-8	9902J, 9903J, 9920J	PVC
837878-6	1911BJ, N1923BJ	PVC
837879-4	CC300DWJ, CC300DZJ	PVC
837893-0	DDF343RHLJ, DDF446RFLJ, DDF448RFLJ, DDF453RYLJ, DDF456RFLJ, DDF456RYLJ, DDF458RFLJ	PVC
838023-6	DBN500RFJ, DBN500RMJ, DBN500RTJ, DBN500Y1J, DBN500ZJ	PVC
838026-0	9741J	PVC
838107-0	DLX2004MJ, DLX2040MJ1, DLX2040TJ1, DLX2054MJ1, DLX2118MJ, DLX2119MJ, DLX2132MJ, DLX2176TJ	PVC
838109-6	DHR162RFJ, DHR162RMJ, DHR162Y1J, DHR162ZJ, DHR164RFJ, DHR164RMJ, DHR164Y1J, DHR164ZJ, DHR165RMJ, DHR165RTJ, DHR165Y1J, DHR165ZJ	PVC
838175-3	DGA454RMJ, DGA504RFJ, DGA504RMJ, DGA504RTJ, DGA504RTJ1, DGA504RTJ2, DGA504Y1J, DGA504ZJ, DGA505RFJ, DGA505RMJ, DGA505RTJ, DGA505RTJ1, DGA505Y1J, DGA505ZJ, DGA506RFJ, DGA506RMJ, DGA506RTJ, DGA506Y1J, DGA506ZJ, DGA508RFJ, DGA508RMJ, DGA508RTJ, DGA508Y1J, DGA508ZJ	PVC
838181-8	DS4012J	PVC
838182-6	DHS680RFJ, DHS680RMJ, DHS680RTJ, DHS680Y1J, DHS680ZJ	PVC
838246-6	B06050J	PVC
838258-9	DLX2065PMJ, DLX2065PTJ, DLX2101PMJ	PVC
838269-4	DCS551RMJ, DCS551RTJ, DCS551Y1J, DCS551ZJ	PVC
838314-5	HS6601J	PVC
839751-6	DCS553ZJ	PVC
839752-4	DHS660RTJ, DHS660Z, DHS661ZU	PVC
839527-1	DSC102ZJ	PVC

technické údaje a zobrazení jsou nezávazné • technické změny vyhrazeny • výrobce není odpovědný za tiskové chyby

Katalog, obrázky z katalogu, kopie katalogu a zveřejnění katalogu na webových stránkách je možné použít pouze se svolením Makita spol, s r.o.

# KUFRY: VLOŽKY MAKPACU

Obj. č.	Model	Materiál
<b>Typ2 :821550-0</b>		
837630-2	JN3201J, JS3201J	PVC
837632-8	DGA452RFJ, DGA452RMJ, DGA452RTJ, DGA452Y1J, DGA452ZJ	PVC
837636-0	DJS101RFJ, DJS101RMJ, DJS101RTJ, DJS101Y1J, DJS101ZJ, DJS160RFJ, DJS160RMJ, DJS160ZJ, DJS161RFJ, DJS161RMJ, DJS161RTJ, DJS161Y1J, DJS161ZJ	PVC
837639-4	DJV140RFJ, DJV140RFJ, DJV140RM1J, DJV140RMJ, DJV140Y1J, DJV140ZJ, DJV142RFJ, DJV142RM1J, DJV142RMJ, DJV142Y1J, DJV142ZJ, DJV180RF1J, DJV180RFJ, DJV180RM1J, DJV180RMJ, DJV180Y1J, DJV180ZJ, DJV182RFJ, DJV182RM1J, DJV182RMJ, DJV182Y1J, DJV182ZJ, DJV182Y1J, DJV182ZJ, DPT350RFJ, DPT350RMJ, DPT350Y1J, DPT350ZJ, DPT351RFJ, DPT351RMJ, DPT351RTJ, DPT351Y1J, DPT351ZJ, DST110RFJ, DST110RMJ, DST110ZJ, DST220RFJ, DST220RMJ, DST220ZJ, DST221RFJ, DST221RMJ, DST221RTJ, DST221Y1J, DST221ZJ	PVC
837640-9	DST220RFJ, DST220RMJ, DST220ZJ, DST221RFJ, DST221RMJ, DST221RTJ, DST221Y1J, DST221ZJ	PVC
837644-1	DTL060RF1J, DTL060RFJ, DTL060RM1J, DTL060RMJ, DTL060ZJ, DTL061RF1J, DTL061RFJ, DTL061RM1J, DTL061RMJ,	PVC
837646-7	DTL061RTJ, DTL061ZJ, DTL062RFJ, DTL062RMJ, DTL062ZJ, DTL063RFJ, DTL063RMJ, DTL063ZJ	PVC
837651-4	RP0900J, RP0900XJ	PVC
837660-3	HR2300J, HR2600J, HR2601J, HR2610J, HR2611FJ, HR2630J, HR2631FJ	PVC
837662-9	RP0910J, RP1110CJ	PVC
837670-0	HS300DWJ, HS300DZJ	PVC
837671-8	BTP130RFJ, BTP130ZJ, DTD129RFJ, DTD129RHJ, DTD129RMJ, DTD129RMJ1, DTD129RTJ, DTD129Y1J, DTD129ZJ, DTD134RF3J, DTD134RFJ, DTD134RMJ, DTD134Y1J, DTD134ZJ, DTD136RFJ, DTD136RMJ, DTD136Y1J, DTD136ZJ, DTD137RFJ, DTD137RMJ, DTD137Y1J, DTD137ZJ, DTD146RF3J, DTD146RFJ, DTD146RMJ, DTD146Y1J, DTD146ZJ, DTD147RFJ, DTD147RMJ, DTD147Y1J, DTD147ZJ, DTD148RFJ, DTD148RMJ, DTD148Y1J, DTD148ZJ, DTD152RF3J, DTD152RFJ, DTD152Y1J, DTD152ZJ, DTP131RFJ, DTP131RFJ1, DTP131RMJ, DTP131Y1J, DTP131ZJ, DTP131ZJ1, DTP140RFJ, DTP140RMJ, DTP140Y1J, DTP140ZJ, DTP141RFJ, DTP141RFJ1, DTP141RMJ, DTP141Y1J, DTP141ZJ, DTP141ZJ1, DTS130RFJ, DTS130RMJ, DTS130ZJ, DTS131RFJ, DTS131RMJ, DTS131Y1J, DTS131ZJ, DTS141RFJ, DTS141RMJ, DTS141Y1J, DTS141ZJ, DTW250RFJ, DTW250RMJ, DTW250Y1J, DTW250ZJ, DTW251RFJ, DTW251RMJ, DTW251Y1J, DTW251ZJ, DTW280RFJ, DTW280RMJ, DTW280Y1J, DTW280ZJ, DTW281RFJ, DTW281RMJ, DTW281RTJ, DTW281Y1J, DTW281ZJ, DTW180RMJ, DTW180ZJ, DTD171Z, DTW181Z	PVC
837672-6	DLX3000J, DLX3016MJ	PVC
837673-4	GA5040CJD, GA5040JD, GA5040RKDJ	PVC
837674-2	TM3000CJ, TM3000CX1J, TM3000CX2J, TM3000CX3J	PVC
837675-0	3708FCJ, 3710J	PVC
837773-0	B04900VJ, B04901J	PVC
837805-3	TM3010CJ, TM3010CX1J, TM3010CX2J, TM3010CX3J, TM3010CX4J, TM3010CX6J	PVC
837806-1	DFS441RFJ, DFS441RMJ, DFS441ZJ, DFS451RFJ, DFS451RMJ, DFS451Y1J, DFS451ZJ, DFS452RAJ, DFS452RFJ, DFS452RMJ, DFS452RTJ, DFS452Y1J, DFS452ZJ	PVC
837809-5	DGD800RFJ, DGD800RMJ, DGD800RTJ, DGD800Y1J, DGD800ZJ	PVC
837862-1	DBO140RFJ, DBO140ZJ, DBO180RFJ, DBO180RMJ, DBO180RTJ, DBO180Y1J, DBO180ZJ	PVC
837863-9	DTD129SHJ, DTD129SYJ	PVC
837868-9	DDF433RHJ, DDF433RHJ, DDF433RYJ, DDF433SHJ, DDF433SYJ, DDF446RYJ1, DDF446Y1J, DDF453RAJ, DDF453RHJ, DDF453RYJ, DDF453RYJ, DDF453SHJ, DDF453SYJ, DDF459RAJ, DDF459RHJ, DDF459RYJ, DDF459SHJ, DDF459SYJ, DDF480Y1J, DHP343RHJ, DHP343RYJ, DHP343SHJ, DHP446Y1J, DHP453RAJ, DHP453RHJ, DHP453RYJ, DHP453SHJ, DHP459SHJ, DHP459SYJ, DHP480RAJ, DHP480Y1J	PVC
837870-2	HR2811FJ, HR2811FTJ	PVC
837874-4	TW0350J	PVC
837897-2	B05031J, B05041J	PVC
837914-8	DJR143RM1J, DJR143Y1J, DJR145RM1J, DJR145ZJ, DJR183RM1J, DJR183RTJ, DJR183RYJ, DJR183Y1J, DJR183ZJ, DJR185RM1J, DJR185RTJ, DJR185ZJ	PVC
837916-4	HR2610TJ, HR2611FTJ, HR2630TJ, HR2631FTJ	PVC
837920-3	DDF433RYLJ, DDF441RFJ, DDF441RMJ, DDF441ZJ, DDF444RFJ, DDF446RF3J, DDF446RFJ, DDF446RM3J, DDF446RMJ, DDF446ZJ, DDF448RFJ, DDF448RMJ, DDF448Y1J, DDF448ZJ, DDF451RFJ, DDF451RMJ, DDF451ZJ, DDF451Y1J, DDF451ZJ, DDF453RF3J, DDF453RFJ, DDF454RF3J, DDF454RFJ, DDF456RF3J, DDF456RFJ, DDF456RMJ, DDF456SP1J, DDF456ZJ, DDF458RF3J, DDF458RFJ, DDF458RMJ, DDF458RTJ, DDF458Y1J, DDF458ZJ, DDF470RF3J, DDF470RFJ, DDF470RMJ, DDF470RMJ1, DDF470ZJ, DDF480RF3J, DDF480RFJ, DDF480RMJ, DDF480RMJ1, DDF480RTJ, DDF480Y1J, DDF480ZJ, DDF481RF3J, DDF481RFJ, DDF481RMJ, DDF481RTJ, DDF481Y1J, DDF481ZJ, DDF482RMJ, DDF482Y1J, DDF482ZJ, DHP441RFJ, DHP441ZJ, DHP444RFJ, DHP446RFJ, DHP446RMJ, DHP446ZJ, DHP448RF3J, DHP448RFJ, DHP448RMJ, DHP448Y1J, DHP448ZJ, DHP451RFJ, DHP451RMJ, DHP451RTJ, DHP451Y1J, DHP451ZJ, DHP453RFJ, DHP453RYLJ, DHP453SHJ, DHP453Y1J, DHP454RF3J, DHP454RFJ, DHP456RF3J, DHP456RFJ, DHP456RMJ, DHP456SP1J, DHP456ZJ, DHP458RF3J, DHP458RFJ, DHP458RMJ, DHP458Y1J, DHP458ZJ, DHP459RF3J, DHP459RFJ, DHP459RMJ, DHP459Y1J, DHP459ZJ, DHP470RFJ, DHP470RMJ, DHP470ZJ, DHP480RFJ, DHP480RMJ, DHP480Y1J, DHP480ZJ, DHP481RFJ, DHP481RMJ, DHP481RTJ, DHP481Y1J, DHP481ZJ, DHP482RMJ, DHP482ZJ, DLX2019JX1, DLX2117RMJ, DLX2126TJ1, DLX2130TJ3, DLX2152TJ1, DHP485Z, DHP485RTJ, DHP485SFE, DHP485SME, DDF485Z, DDF485RTJ	PVC
838024-4	GA5030JSP1	PVC
838025-2	6906J	PVC
838028-6	9046J	PVC
838029-4	B03711J	PVC
838040-6	B04555J, B04558J, B04565J, B04566J	PVC
838119-3	DDA340RFJ, DDA340RMJ, DDA340Y1J, DDA340ZJ, DDA341RFJ, DDA341RMJ, DDA341Y1J, DDA341ZJ, DDA350RFJ, DDA350RMJ, DDA350Y1J, DDA350ZJ, DDA351RFJ, DDA351RMJ, DDA351RTJ, DDA351Y1J, DDA351ZJ	PVC
838214-9	DFS450RMJ, DFS450Y1J	PVC
838267-8	6271DWPJX3	PVC
838302-2	DF347DWJX4	PVC
838315-3	DJS130RMJ, DJS130RTJ	PVC
838550-3	HS301DSAJ, HS301DSMJ, HS301DY1J	PVC
838582-0	DTW190RFJ, DTW190RMJ, DTW190RTJ, DTW190ZJ	PVC
838612-7	DST111RFJ, DST111ZJ, DST112RFJ, DST112ZJ	PVC
839245-1	TM30DSAJX3, TM30DSAJX4, TM30DSMJX5, TM30DZJX5	PVC
<b>Typ4 :821552-6</b>		
837247-1	RT0700CJ, RT0700CX2J, RT0700CX3J, RT0700CX5J	PVC
837635-2	DHS630RFJ, DHS630RMJ, DHS630RTJ, DHS630Y1J, DHS630ZJ	PVC
837647-5	RP1800FX1J, RP1800FXJ, RP1800X1J, RP1800XJ, RP2300FC3J, RP2300FCXJ, RP2300FCX1J	PVC
837649-1	DHR242RFJ, DHR242RMJ, DHR242RTJ, DHR242ZJ, DHR243RFJ, DHR243RMJ, DHR243RTJ, DHR243Y1J, DHR243ZJ	PVC
837650-6	BHR262RDJ, BHR262TDPJ, BHR262TRDJ, BHR262TZJ	PVC
837657-2	5008MGJ, 5008MGJX, 5604RJ	PVC
837787-9	DK1479J, DLX3001J	PVC
837807-9	5704RJ, HS6101J, HS6101J1, HS7101J, HS7101J1, HS7101JX	PVC
837861-3	DHS710PM2J, DHS710PT2J, DHS710RF2J, DHS710RM2J, DHS710RT2J, DHS710ZJ	PVC
837873-6	N5900BJ	PVC
837894-8	4131J	PVC
837988-9	DHR263ZJ, DHR264RM2J, DHR264ZJ	PVC
838096-9	DLX2053ZJ, DLX2125ZJ	PVC
838108-8	HS7601J	PVC
838111-9	SG1251J	PVC
838253-9	DLX2067PMJ, DLX2067PTJ, DLX2106PMJ	PVC
838257-1	DHR264PM2J, DHR264PT2J	PVC
838390-9	CA5000XJ	PVC
838538-3	GA5040CJD1	PVC
839523-9	DBN600ZJ, DHR280ZJ	PVC
839559-8	DHR281ZJ	PVC
839290-6	DSP601ZJU, DSP601ZJ	PVC
839891-0	DHR182ZJ	PVC

technické údaje a zobrazení jsou nezávazné • technické změny vyhrazeny • výrobce není odpovědný za tiskové chyby

Katalog, obrázky z katalogu, kopie katalogu a zveřejnění katalogu na webových stránkách je možné použít pouze se svolením Makita spol. s r.o.

# Nová generace ukládacích systémů Makita

## STRAP/BELT SYSTEM

**Systém řemenů** na opasek s rychloupínacími sponami na koncích – dají se lehce oddělit od tašek na nářadí a nosit jako lehký opasek. Hodí se na všechny kapsy a držáky nástrojů.



## 3 LAYERS

**3L Technologie** je jedinečná kombinace 3 vrstev polyesterů a pěny, která poskytuje spolehlivé odpružení. Jsou navrženy tak, aby byly odolné vůči povětrnostním vlivům. Tyto neuvěřitelně lehké polypropylénové materiály jsou složeny ze tří kompozitních vrstev a bezpečně spojené do požadovaného tvaru. Inovativní vlastnosti těchto strukturovaných materiálů umožňují jejich libovolné tvarování.

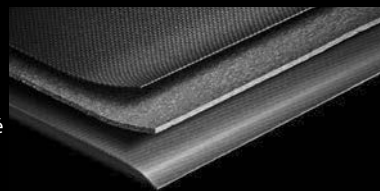

## WATERPROOF BOTTOM

**Voděodolný materiál** je vysoce kvalitním řešením pro tašky na nářadí. Je pevný, odolný vůči opotřebování a vodotěsný, takže udržuje nářadí suché a chráněné. Vyztužený plastový podstavec vám pomůže udržovat vak na nářadí dokonale čistý.



## REAL LEATHER

**Pravá kůže**, je z venku hladká s broušeným semišem uvnitř. Silná a odolná s dlouhou životností a přidanou odolností proti oděru. Kůže byla vybrána pro použití ve výrobcích vyžadujících silnější vrstvu – 1,8 až 2,0 mm – zabezpečení produktu nejvyšší kvality.



## DURABLE RIVETING

**Odolné silné nýtování.** Použité jsou silné jednodílné nýty s podložkami pro extrémně namáhané spoje. Používají se podložky pro vyšší pevnost na vybraných místech na jedné nebo obou stranách, nahoře i dole.



## ANTI SLIP

**Jistící prvky** zabráňují nechtěnému vypadávání nářadí z přepážek tašky a tím předcházejí poškození samotného nářadí. Vysoce kvalitní polypropylénová páska má gumový povrch.



## ELASTIC LOOPS

**Elastické popruhy**, dokonale udržují nářadí na svém místě proti svévolnému vypadnutí. Elastické popruhy byly použité na širokou škálu našich produktů. Popruhy se dokáží přizpůsobit tak, aby dokonale zajistily stabilitu nářadí a příslušenství.



## SIDE-GATE SOLUTION

**Klip systém**, vám umožní lehce vložit nástroj bez toho, aby se uživatel musel dívat, kde má otvor držáku nářadí. Další funkce výkyvu zaručuje, že je nástroj udržovaný v optimálním úhlu. Vyrobené z nezové oceli.





## UKLÁDACÍ SYSTÉMY

Foto	Popis	Rozměry (mm)			STRAP/BELT SYSTEM	3 LAYERS	WATERPROOF BOTTOM	REAL LEATHER	DURABLE RIVETING	ANTI SLIP	ELASTIC LOCKS	MOE-DATA SOLUTION	Obj. č.
		H	L	W									
	Taška na vrtací šroubovák	290	170	85	O	O	O	O	O	O	O	E-05094	
	Taška na vrtací šroubovák	235	155	75	O	O	O	O	O	O	O	E-05119	
	Univerzální taška na vrtací šroubovák	270	260	145	O	O	O	O	O	O	O	E-05125	
	2kombinace taška Makita	270	260	145	O	O	O	O	O	O	O	E-05131	
	3kombinace taška Makita	270	320	145	O	O	O	O	O	O	O	E-05147	
	Univerzální taška pro pokrývače	270	290	145	O	O	O	O	O	O	O	E-05153	
	3kombinace taška Makita + opasek	270	640	145	O	O	O	O	O	O	O	E-05169	
	Opasek na těžké nářadí	310	880	170	O	O	O	O	O	O	O	E-05175	
	Taška pro elektrikáře	310	250	125	O	O	O	O	O	O	O	E-05181	
	Taška na hřebíky a kladivo	185	180	105	O	O	O	O	O	O	O	E-05197	
	Taška na hřebíky	185	175	105	O	O	O	O	O	O	O	E-05206	
	Taška pro elektrikáře velká	205	185	55	O	O	O	O	O	O	O	E-05212	
	Taška ruční na nářadí a kladivo	205	185	85	O	O	O	O	O	O	O	E-05228	
	Držák na kladivo	165	110	65	O	O	O	O	O	O	O	E-05240	
	Taška na metr	165	110	80	O	O	O	O	O	O	O	E-05278	



technické údaje a zobrazení jsou nezávazné • technické změny vyhrazeny • výrobce není odpovědný za tiskové chyby

Katalog, obrázky z katalogu, kopie katalogu a zveřejnění katalogu na webových stránkách je možné použít pouze se svolením Makita spol, s r.o.

## PÁSKY

Foto	Popis	Rozměry (mm)			STRAP/BELT SYSTEM	3 LAYERS	WATERPROOF BOTTOM	REAL LEATHER	DURABLE NYLON	ANTI SLIP	ELASTIC LOOPS	BEE-GATE SOLUTION	Obj. č.
		H	L	W									
	Opasek s bederním pásem pro těžké nářadí	100	880	30					O	O			E-05321
	Opasek s rychloupínací sponou	50	1550	-									E-05337
	Opasek na těžké nářadí	48	1380	-					O				E-05343
	Opasek kožený černý M	38	1130	-					O				E-05359
	Opasek kožený černý L	38	1330	-					O				E-05365
	Opasek kožený hnědý M	38	1130	-					O				E-05371
	Opasek kožený hnědý L	38	1330	-					O				E-05387
	Popruhy na opasek E-05321, E-05175	410	520	23						O			E-05393
	Kšandy Makita	-	50	-									E-05402

## Tašky a boxy

Foto	Popis	Rozměry (mm)			STRAP/BELT SYSTEM	3 LAYERS	WATERPROOF BOTTOM	REAL LEATHER	DURABLE NYLON	ANTI SLIP	ELASTIC LOOPS	BEE-GATE SOLUTION	Obj. č.
		H	L	W									
	Taška na nářadí	310	510	300	O				O		O		E-05418
	Taška na těžké nářadí	265	505	295	O				O		O		E-05424
	Taška na nářadí otevřená	355	490	310	O				O		O		E-05430
	Taška na nářadí	250	440	240	O						O		E-05468
	Ruksak na nářadí s organizérem	490	390	230					O		O		E-05511
	Taška na pilu	260	900	270	O				O		O		E-05549

## Další příslušenství

Foto	Popis	Rozměry (mm)			STRAP/BELT SYSTEM	3 LAYERS	WATERPROOF BOTTOM	REAL LEATHER	DURABLE NYLON	ANTI SLIP	ELASTIC LOOPS	BEE-GATE SOLUTION	Obj. č.
		H	L	W									
	Pouzdro na mobil	165	90	40	O	O					O		E-05583
	Termotaška na potraviny	210	330	180		O							E-05614
	Nákoleníky měkké	240	170	30									E-05642
	Nákoleníky gelové	240	170	95									E-05658
	Taška na vodič lištu 1,4–1,5 m	220	1565	45	O	O							E-05664

technické údaje a zobrazení jsou nezávazné • technické změny vyhrazeny • výrobce není odpovědný za tiskové chyby

Katalog, obrázky z katalogu, kopie katalogu a zveřejnění katalogu na webových stránkách je možné použít pouze se svolením Makita spol, s r.o.

# VRTÁNÍ: ŽELEZO



HSS-R

HSS-G

Titanové  
HSS-TIN

Kobalt  
HSS-CO

M-Force

## HSS VRTÁKY DO KOVU

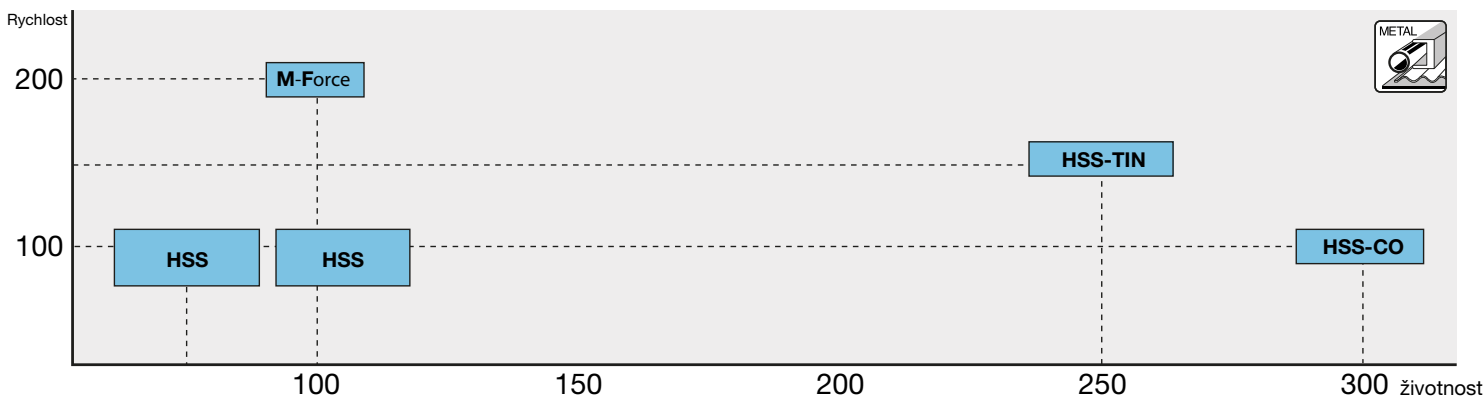

Obj. č.	Ø mm	L1 mm	L2 mm	Ks/bal
---------	------	-------	-------	--------

### Vrták na vrtání otvorů pro nýty

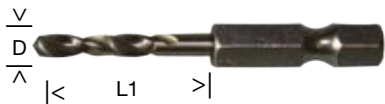

B-56437	3,3	50	20	5
---------	-----	----	----	---

Vrták s upínáním šestihran 1/4" je speciálně navrženy pro vrtání otvorů pro nýty. Ostrá špička pod úhlem 135° znamená, že tyto vrtáky vyvrtají otvory dvojnásobnou rychlostí než standardní vrták s ostřejším středovým bodem.



### HSS-R Vrtáky do kovu z rychlořezné oceli



Tvrzený hrot HSS-R

Vrtáky s výbrusem vhodné pro železné a neželezné kovy, které nabízejí dobrou rychlost vrtání a prodlouženou životnost. Dostupné v průměrech 1,5 mm–13 mm.



D-09656	1,5	40	18	1
D-09662	2	49	24	1
D-09678	2,5	57	30	1
D-09684	3	61	33	1
D-09690	3,5	70	39	1
D-09709	4	75	43	1
D-09715	4,5	80	47	1
D-09721	5	86	52	1
D-09737	5,5	93	57	1
D-09743	6	93	57	1
D-09759	6,5	101	63	1
D-09765	7	109	69	1
D-09771	7,5	109	69	1
D-09787	8	117	75	1
D-09793	8,5	117	75	1
D-09802	9	125	81	1
D-09818	9,5	125	81	1
D-09824	10	133	87	1
D-09830	10,5	133	87	1
D-09846	11	142	94	1
D-09868	12	151	101	1
D-09874	12,5	151	101	1
D-09880	13	151	101	1

# VRTÁNÍ: ŽELEZO

Obj. č.

Ø mm

L1 mm

L2 mm

Ks / bal

## Vrtáky do kovů z rychlořezné oceli (HSS-R)

\*\*\*



Tvrzený hrot HSS-R

Vrtáky s výbrusem vhodné pro železné a neželezné kovy, které nabízejí dobrou rychlost vrtání a prodlouženou životnost.

Dostupné v průměrech 1,5 mm–13 mm.



Obj. č.	Ø mm	L1 mm	L2 mm	Ks / bal
D-06236	1,50	40	18	10
D-06258	2,00	49	24	10
D-06264	2,25	53	27	10
D-06270	2,50	57	30	10
D-06286	2,75	61	33	10
D-06292	3,00	61	33	10
D-06301	3,25	65	36	10
D-06317	3,50	70	39	10
D-06323	3,75	70	39	10
D-06339	4,00	75	43	10
D-06345	4,25	75	43	10
D-06351	4,50	80	47	10
D-06367	4,75	80	47	10
D-06373	5,00	86	52	10
D-06389	5,25	86	52	10
D-06395	5,50	93	57	10
D-06404	5,75	93	57	10
D-06410	6,00	93	57	10
D-06426	6,25	101	63	10
D-06432	6,50	101	63	10
D-06448	6,75	101	75	10
D-06454	7,00	109	69	10
D-06460	7,25	109	69	10
D-06476	7,50	109	69	10
D-06482	7,75	117	75	10
D-06498	8,00	117	75	10
D-06507	8,25	117	75	5
D-06513	8,50	117	75	5
D-06529	8,75	125	81	5
D-06535	9,00	125	81	5
D-06541	9,25	125	81	5
D-06557	9,5	125	81	5
D-06563	9,75	133	87	5
D-06579	10,00	133	87	5
D-06591	10,50	133	87	5
D-06600	11,00	142	94	5
D-06616	11,5	142	94	5
D-06622	12,00	151	101	5
D-06638	12,50	151	101	5
D-06644	13,00	151	101	5

### Sada vrtáků HSS-R 13 ks

D-54075

1,5 / 2 / 2,5 / 3 / 3,2 / 3,5 / 4 / 4,5 /  
4,8 / 5 / 5,5 / 6 / 6,5 mm



\*\*\*

### Sada vrtáků do kovu HSS-R, 19 ks

D-54081

1 / 1,5 / 2 / 2,5 / 3 / 3,5 / 4 / 4,5 / 5 /  
5,5 / 6 / 6,5 / 7 / 7,5 / 8 / 8,5 / 9 / 9,5 /  
10 mm



\*\*\*

### Sada vrtáků do kovu HSS-R, 25 ks

D-54097

1 / 1,5 / 2 / 2,5 / 3 / 3,5 / 4 / 4,5 / 5 /  
5,5 / 6 / 6,5 / 7 / 7,5 / 8 / 8,5 / 9 / 9,5 /  
10 / 10,5 / 11 / 11,5 / 12 / 12,5 /  
13 mm



\*\*\*

technické údaje a zobrazení jsou nezávazné • technické změny vyhrazeny • výrobce není odpovědný za tiskové chyby

Katalog, obrázky z katalogu, kopie katalogu a zveřejnění katalogu na webových stránkách je možné použít pouze se svolením Makita spol. s r.o.

Akumulátory

Odkládací  
systémy

Vrtání / Sekání

Šroubování

Brusky

Řezání

Frézování

Broušení

Sponkovačky  
Hřebkovačky

Speciální stroje

Vysávání

Horkovzdušné  
pistole / svítilny

Zahrada

Ruční nářadí

Ostatní

# VRTÁNÍ: VRTÁKY DO KOVŮ Z RYCHLOŘEZNÉ OCELI (HSS)

Obj. č.

Ø mm

L1 mm

L2 mm

Ks / bal

## Vrtáky do kovů HSS-Co 5%



DIN340, špička pod úhlem 130°



Obj. č.	Ø mm	L1 mm	L2 mm	Ks / bal
---------	------	-------	-------	----------



P-61416-10	1,00	34	22	10
P-76043-10	1,10	34	22	10
P-76059-10	1,20	34	22	10
P-61622-10	1,25	38	38	10
P-76065-10	1,30	38	22	10
P-76071-10	1,40	38	22	10
P-61438-10	1,50	40	22	10
P-76087-10	1,60	40	22	10
P-76093-10	1,70	40	22	10
P-61444-10	1,75	46	24	10
P-76102-10	1,80	46	24	10
P-76118-10	1,90	46	24	10
P-61450-10	2,00	49	25	10
P-76124-10	2,10	49	25	10
P-76130-10	2,20	49	25	10
P-61466-10	2,25	53	25	10
P-76146-10	2,30	53	26	10
P-76152-10	2,40	53	26	10
P-61472-10	2,50	57	27	10
P-76168-10	2,60	57	27	10
P-76174-10	2,70	57	27	10
P-61488-10	2,75	61	28	10
P-76180-10	2,80	61	28	10
P-76196-10	2,90	61	28	10
P-61494-10	3,00	61	28	10
P-76205-10	3,10	61	28	10
P-76211-10	3,20	61	28	10
P-61503-10	3,25	65	29	10
P-76227-10	3,30	65	29	10
P-76233-10	3,40	65	29	10
P-61519-10	3,50	70	31	10
P-76249-10	3,60	70	31	10
P-76255-10	3,70	70	31	10
P-61525-10	3,75	70	31	10
P-76261-10	3,80	70	31	10
P-76277-10	3,90	70	31	10
P-61531-10	4,00	75	32	10
P-76283-10	4,10	75	32	10
P-76299-10	4,20	75	32	10
P-61547-10	4,25	75	32	10
P-76308-10	4,30	75	32	10
P-76314-10	4,40	75	32	10
P-61553-10	4,50	80	33	10
P-76320-10	4,60	80	34	10
P-76336-10	4,70	80	34	10
P-61569-10	4,75	80	34	10
P-76342-10	4,80	80	34	10
P-76358-10	4,90	80	34	10
P-61575-10	5,00	86	34	10
P-76364-10	5,10	86	34	10
P-76370-10	5,20	86	34	10
P-61581-10	5,25	86	36	10
P-76386-10	5,30	86	34	10
P-76392-10	5,40	86	34	10
P-61597-10	5,50	93	36	10
P-76401-10	5,60	93	36	10

Obj. č.	Ø mm	L1 mm	L2 mm	Ks / bal
---------	------	-------	-------	----------



P-76417-10	5,70	93	36	10
P-61606-10	5,75	93	36	10
P-76423-10	5,80	93	36	10
P-76439-10	5,90	93	36	10
P-61612-10	6,00	93	22	10
P-76445-10	6,10	93	36	10
P-76451-10	6,20	93	36	10
P-61628-10	6,25	101	38	10
P-76467-10	6,30	101	38	10
P-76473-10	6,40	101	38	10
P-61634-10	6,50	101	38	10
P-76489-10	6,60	101	38	10
P-76495-10	6,70	101	38	10
P-61640-10	6,75	101	38	10
P-76504-10	6,80	101	38	10
P-76510-10	6,90	101	38	10
P-61656-10	7,00	109	40	10
P-76526-10	7,10	109	40	10
P-76532-10	7,20	109	40	10
P-61662-10	7,25	109	40	10
P-76548-10	7,30	109	40	10
P-76554-10	7,40	109	40	10
P-61678-10	7,50	109	40	10
P-76560-10	7,60	109	40	10
P-76576-10	7,70	109	40	10
P-61684-10	7,75	117	42	10
P-76582-10	7,80	117	42	10
P-76598-10	7,90	117	42	10
P-61690-10	8,00	117	42	10
P-76607-5	8,10	117	42	5
P-76613-5	8,20	117	42	5
P-61705-5	8,25	117	42	5
P-76629-5	8,30	117	42	5
P-76635-5	8,40	117	42	5
P-61715-5	8,50	117	42	5
P-76641-5	8,60	117	42	5
P-76657-5	8,70	117	42	5
P-76663-5	8,80	117	42	5
P-76679-5	8,90	117	42	5
P-61721-5	9,00	125	44	5
P-76685-5	9,10	125	44	5
P-76691-5	9,20	125	44	5
P-76700-5	9,30	125	44	5
P-76716-5	9,40	125	44	5
P-61737-5	9,50	125	44	5
P-76722-5	9,60	125	44	5
P-76738-5	9,70	125	44	5
P-76744-5	9,80	125	44	5
P-76750-5	9,90	125	44	5
P-61743-5	10,00	133	46	5
P-61759-5	10,50	133	46	5
P-61765-5	11,00	142	48	5
P-61771-5	11,50	142	48	5
P-61793-5	12,50	151	50	5
P-61787-5	12,00	151	50	5
P-61802-5	13,00	151	50	5

technické údaje a zobrazení jsou nezávazné • technické změny vyhrazeny • výrobce není odpovědný za tiskové chyby

Katalog, obrázky z katalogu, kopie katalogu a zveřejnění katalogu na webových stránkách je možné použít pouze se svolením Makita spol, s r.o.

# VRTÁNÍ: VRTÁKY DO KOVŮ Z RYCHLOŘEZNÉ OCELI (HSS)

Obj. č.

Ø mm

L1 mm

L2 mm

Ks / bal

## Vrtáky do kovů HSS-Co 5 %

\*\*\*



### Kobaltová, válcová stopka

Vrtáky HSS podle DIN338 s ocelí M35 s obsahem 5 % a 8 % kobaltu. To znamená, že vrták je odolnější a v porovnání se standardními vrtáky má delší životnost. Úhel špičky 118° snižuje riziko sklouznutí vrtáku. Určené pro vrtání do kvalitních ocelí, tažené oceli nebo oceli s velkým obsahem slitin. Možnost použití na měkkou ocel, nerez, těžko obrobitelné materiály, sváry nebo pro práce na karosérii.

D-17289	1,50	40	16	1
D-17295	2,00	49	24	1
D-17304	2,50	57	30	1
D-17310	3,00	61	33	1
D-17348	4,00	75	43	1
D-17354	4,50	80	47	1
D-17360	5,00	86	52	1
D-17376	5,50	93	57	1
D-17382	6,00	93	57	1
D-17398	6,50	101	63	1
D-17407	7,00	109	69	1
D-17413	7,50	109	69	1
D-17429	8,00	117	75	1
D-17435	8,50	117	75	1
D-17441	9,00	125	81	1
D-17457	9,50	125	81	1
D-17463	10,00	133	87	1

## Vrták na vrtání otvorů pro nýty

\*\*\*\*

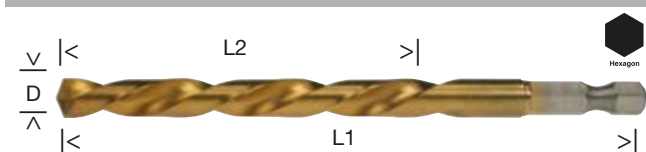

Vrtáky s úpravou Nitrid titanu pro prodlouženou životnost. S upínáním 1/4" jsou vhodné pro rychloupínací systémy a šestihřanné upínání. Průměry 3–13 mm. Sady jsou s válcovou stopkou.

D-14928	3	80	47	1
D-14934	3,2	85	52	1
D-16081	3,3	85	52	1
D-14940	4	95	57	1
D-14956	4,2	95	57	1
D-14962	5	105	65	1
D-14978	6	110	69	1
D-15827	8	115	75	1
D-15833	10	130	87	1
D-15849	12	150	101	1
D-15855	13	150	101	1

### Sada vrtáků do železa HSS-TiN 170 ks

D-30564

1; 1,5; 2; 2,5; 3; 3,5;  
4; 4,5; 5; 5,5 × 10 ks  
6; 6,5; 7; 7,5; 8 × 10 ks  
8,5; 9; 9,5; 10 × 5 ks



### Sada vrtáků HSS-TiN 10 ks

D-72849

1; 2; 3; 4; 5; 6; 7;  
8; 9; 10



### Sada vrtáků HSS-TiN 19 ks

D-67527

1,5 × 2; 2 × 2; 2,5 × 2; 3 × 2; 3,2; 3,5  
4; 4,5; 5; 5,5; 6; 6,5; 7; 8; 10



\*\*\*\*

### Sada vrtáků HSS-TiN 13 ks

D-72855

1; 1,5; 2; 2,5; 3; 3,5; 4; 4,5; 5; 5,5;  
6 a 6,5 mm



\*\*\*\*

### Sada vrtáků HSS-TiN 19 ks

D-72229

1; 1,5; 2; 2,5; 3; 3,5; 4; 4,5; 5; 5,5; 6;  
6,5; 7; 7,5; 8; 8,5; 9; 9,5 a 10 mm



\*\*\*\*

### Sada vrtáků HSS-TiN 6 ks

D-72833

2; 3; 4; 5; 6 a 8 mm



### Sada vrtáků HSS-TiN 25 ks

D-72235

1; 1,5; 2; 2,5; 3; 3,5; 4; 4,5; 5; 5,5;  
6; 6,5; 7; 7,5; 8; 8,5; 9; 9,5; 10; 10,5;  
11; 11,5; 12; 12,5; 13 mm



# VRTÁNÍ: VRTÁKY DO KOVŮ Z RYCHLOŘEZNÉ OCELI (HSS)

Obj. č.	Ø mm	L1 mm	L2 mm	Ks / bal
---------	------	-------	-------	----------

## Oboustranné vrtáky HSS-G



Vhodné na vrtání otvorů pro nity a předvrtávání závitů.



B-26652	2,00	38	7,5	10
B-26668	3,00	46	10,6	10
B-26674	3,10	49	11	10
B-26680	3,20	49	11	10
B-26696	3,30	49	11	10
B-26705	3,50	52	13	10
B-26711	3,80	55	14	10
B-26727	4,00	55	14	10
B-26733	4,10	55	14	10
B-26749	4,20	55	14	10
B-26755	4,30	55	14	10
B-26777	4,80	62	17	10
B-26783	4,90	62	17	10
B-26799	5,00	62	17	10
B-26808	5,10	62	17	10
B-26814	5,2	62	17	10
B-26836	6	66	19	10

Obj. č.	Ø mm	L1 mm	L2 mm	Ks / bal
---------	------	-------	-------	----------

Obj. č.	Ø mm	L1 mm	L2 mm	Ks / bal
---------	------	-------	-------	----------

## Vrtáky do kovů HSS-G s válcovou stopkou



P-60115-10	1,00	34	12	10
P-75328-10	1,10	36	14	10
P-75334-10	1,20	38	16	10
P-60121-10	1,25	38	16	10
P-75340-10	1,30	38	16	10
P-75356-10	1,40	40	18	10
P-60137-10	1,50	40	18	10
P-75362-10	1,60	43	20	10
P-75378-10	1,70	43	20	10
P-60143-10	1,75	46	22	10
P-75384-10	1,80	46	22	10
P-75390-10	1,90	46	22	10
P-60159-10	2,00	49	24	10
P-75409-10	2,10	49	24	10
P-75415-10	2,20	53	27	10
P-60165-10	2,25	53	27	10
P-75421-10	2,30	53	27	10
P-75437-10	2,40	57	30	10
P-60171-10	2,50	57	30	10
P-75443-10	2,60	57	30	10
P-75459-10	2,70	61	33	10
P-60187-10	2,75	61	33	10
P-75465-10	2,80	61	33	10
P-75471-10	2,90	61	33	10
P-60193-10	3,00	61	33	10
P-75487-10	3,10	65	36	10
P-75493-10	3,20	65	36	10
P-60202-10	3,25	65	36	10
P-75502-10	3,30	65	36	10
P-75518-10	3,40	70	39	10
P-60218-10	3,50	70	39	10
P-75524-10	3,60	70	39	10
P-75530-10	3,70	70	39	10
P-60224-10	3,75	70	39	10
P-75546-10	3,80	75	43	10
P-75552-10	3,90	75	43	10
P-60230-10	4,00	75	43	10
P-75568-10	4,10	75	43	10
P-75574-10	4,20	75	43	10
P-60246-10	4,25	75	43	10
P-75580-10	4,30	80	47	10
P-75596-10	4,40	80	47	10
P-60252-10	4,50	80	47	10
P-75605-10	4,60	80	47	10
P-75611-10	4,70	80	47	10
P-60268-10	4,75	80	47	10
P-75627-10	4,80	86	52	10
P-75633-10	4,90	86	52	10
P-60274-10	5,00	86	52	10
P-75649-10	5,10	86	52	10
P-75655-10	5,20	86	52	10
P-60280-10	5,25	86	52	10
P-75661-10	5,30	86	52	10
P-75677-10	5,40	86	52	10
P-60296-10	5,50	93	57	10
P-75683-10	5,60	93	57	10

P-75699-10	5,70	93	57	10
P-60305-10	5,75	93	57	10
P-75708-10	5,80	93	57	10
P-75714-10	5,90	93	57	10
P-60311-10	6,00	93	57	10
P-75720-10	6,10	101	63	10
P-75736-10	6,20	101	63	10
P-60327-10	6,25	101	63	10
P-75742-10	6,30	101	63	10
P-75758-10	6,40	101	63	10
P-60333-10	6,50	101	63	10
P-75764-10	6,60	101	63	10
P-75770-10	6,70	101	63	10
P-60349-10	6,75	109	69	10
P-75786-10	6,80	109	69	10
P-75792-10	6,90	101	63	10
P-60355-10	7,00	109	69	10
P-75801-10	7,10	109	69	10
P-75817-10	7,20	109	69	10
P-60361-10	7,25	109	69	10
P-75823-10	7,30	109	69	10
P-75839-10	7,40	109	69	10
P-60377-10	7,50	109	69	10
P-75845-10	7,60	109	69	10
P-75851-10	7,70	117	75	10
P-60383-10	7,75	117	75	10
P-75867-10	7,80	117	75	10
P-75873-10	7,90	117	75	10
P-60399-10	8,00	117	75	10
P-75889-5	8,10	117	75	5
P-75895-5	8,20	117	75	5
P-60408-5	8,25	117	75	5
P-75904-5	8,30	117	75	5
P-75910-5	8,40	117	75	5
P-60414-5	8,50	117	75	5
P-75926-5	8,60	125	81	5
P-75932-5	8,70	117	75	5
P-75948-5	8,80	125	81	5
P-75954-5	8,90	125	81	5
P-60420-5	9,00	125	81	5
P-75960-5	9,10	125	81	5
P-75976-5	9,20	125	81	5
P-75982-5	9,30	125	81	5
P-75998-5	9,40	125	81	5
P-60436-5	9,50	125	81	5
P-76009-5	9,60	133	87	5
P-76015-5	9,70	133	87	5
P-76021-5	9,80	133	87	5
P-76037-5	9,90	133	87	5
P-60442-5	10,00	133	87	5
P-60458-5	10,50	133	87	5
P-60464-5	11,00	142	94	5
P-60470-5	11,50	142	94	5
P-60486-5	12,00	151	101	5
P-60492-5	12,50	151	101	5
P-60501-5	13,00	151	101	5

# VRTÁNÍ: VRTÁKY DO KOVŮ Z RYCHLOŘEZNÉ OCELI – SADY

## Sady vrtáků do kovu z rychlořezné oceli

<p><b>Sada vrtáků s 1/4" upínáním 5 ks</b></p> <p>Dřevo 5; 6 Kov HSS-TiN 5; 6; 8</p> <p style="text-align: center;">*****</p>	<p><b>D-20769</b></p> 	<p><b>Sada vrtáků do kovu HSS-G 655 ks</b></p> <p>1–30 ks; 1,5–30ks; 2–60 ks; 2,5–60 ks; 3–100 ks; 3,5–80 ks; 4–100 ks; 4,5–30 ks; 5–30 ks; 5,5–20 ks; 6–20 ks; 6,5–10 ks; 7–10 ks; 7,5–5 ks; 8–10 ks; 8,5–5 ks; 9–10 ks; 9,5–5 ks; 10–10 ks; 10,5–5 ks; 11–5 ks; 11,5–5 ks; 12–5 ks; 12,5–5 ks; 13–5 ks</p> <p>Kovový obal</p> <p style="text-align: center;">*****</p>	<p><b>P-60539</b></p> 
<p><b>Sada vrtáků s 1/4" upínáním 5 ks</b></p> <p>Dřevo 5; 6 Kov HSS-TiN 5; 6 Zdivo 6</p> <p style="text-align: center;">*****</p>	<p><b>D-23759</b></p> 	<p><b>Sada vrtáků do kovu HSS-G 13 ks</b></p> <p>1,5; 2; 2,5; 3; 3,2; 3,5; 4; 4,5; 5; 5,2; 5,5; 6; 6,5</p> <p>Kovový box</p> <p style="text-align: center;">*****</p>	<p><b>D-54019</b></p> 
<p><b>Sada vrtáků do kovu / zdiva / dřeva 18 ks</b></p> <p>HSS 3; 4; 5; 6; 8; 10 Zdivo 3; 4; 5; 6; 8; 10 Dřevo 3; 4; 5; 6; 8; 10</p> <p>PVC obal</p> <p style="text-align: center;">*****</p>	<p><b>P-23818</b></p> 	<p><b>Sada vrtáků do kovu HSS-G 19 ks</b></p> <p>1; 1,5; 2; 2,5; 3; 3,5; 4; 4,5; 5; 5,5; 6; 6,5; 7; 7,5; 8,5; 9; 9,5; 10</p> <p>Kovový obal</p> <p style="text-align: center;">*****</p>	<p><b>P-60517</b></p> 
<p><b>Sada vrtáků do kovu HSS-G Mforce 9 ks</b></p> <p>4; 5; 6; 8; 10</p> <p>PVC obal</p> <p style="text-align: center;">*****</p>	<p><b>D-30508</b></p> 	<p><b>Sada vrtáků do kovu HSS-G 19 ks</b></p> <p>1; 1,5; 2; 2,5; 3; 3,5; 4; 4,5; 5; 5,5; 6; 6,5; 7; 7,5; 8,5; 9; 9,5; 10</p> <p>PVC obal</p> <p style="text-align: center;">*****</p>	<p><b>P-73673</b></p> 
<p><b>Sada vrtáků do kovu/dřeva/zdiva 21 ks</b></p> <p>HSS 3; 3; 4; 4; 5; 6; 8 Zdivo 3; 3; 4; 4; 5; 6; 8 Dřevo 3; 3; 4; 4; 5; 6; 8</p> <p>PVC obal</p> <p style="text-align: center;">*****</p>	<p><b>B-44884</b></p> 	<p><b>Sada vrtáků do kovu HSS-G 25 ks</b></p> <p>1; 1,5; 2; 2,5; 3; 3,5; 4; 4,5; 5; 5,5; 6; 6,5; 7; 7,5; 8,5; 9; 9,5; 10; 10,5; 11; 11,5; 12; 12,5; 13</p> <p>PVC obal</p> <p style="text-align: center;">*****</p>	<p><b>P-73689</b></p> 
<p><b>Sada vrtáků do kovu/dřeva/zdiva 9 ks</b></p> <p>Dřevo 5; 5; 8 Kov HSS-R 5; 5; 8 Zdivo 5; 6; 8</p> <p>PVC obal</p> <p style="text-align: center;">*****</p>	<p><b>D-71962</b></p> 	<p><b>Sada vrtáků do kovu HSS-G 25 ks</b></p> <p>1; 1,5; 2; 2,5; 3; 3,5; 4; 4,5; 5; 5,5; 6; 6,5; 7; 7,5; 8,5; 9; 9,5; 10; 10,5; 11; 11,5; 12; 12,5; 13</p> <p>Kovový obal</p> <p style="text-align: center;">*****</p>	<p><b>P-60523</b></p> 



# VRTÁNÍ: ZÁHLUBNÍKOVÉ VRTÁKY DO KOVU Z RYCHLOŘEZNÉ OCELI

Obj. č.	Délka	Průměr mm	Upínání	Použití	Počet břitů
---------	-------	-----------	---------	---------	-------------

## Záhlubníkový trojbřitý vrták do kovu HSS 90°



**DIN 338**

Válcová stopka. Na hluboké zapuštění se používají záhlubníky se třemi frézami a velkými drážkami. Je to nejběžnější typ zahloubení.



P-73514		4,3	Válcová stopka	M2	3
P-73520		5,3	Válcová stopka	M2,5	3
P-73536		6,3	Válcová stopka	M3	3
P-73542		8,3	Válcová stopka	M4	3
P-73558		9,4	Válcová stopka	M4,5	3
P-73564		10,4	Válcová stopka	M5	3
P-73570		12,4	Válcová stopka	M6	3
P-73586		16,5	Válcová stopka	M8	3

## Záhlubníkový vrták do kovu HSS-Co 90°



**DIN 338**

Záhlubníky se šikmými otvory mají kuželovitou hlavu se šikmým otvorem. Řeznou hranu tvoří šikmý otvor na řezné hlavě. Díky speciální geometrii řezné hrany může pilina unikat kontinuálně, což umožňuje stabilnější, hladší a zaoblené zahloubení, hlavně u tenkých plechů.



P-73601		6,3	Válcová stopka	M3	3
P-73617		8,3	Válcová stopka	M4	3
P-73623		10,4	Válcová stopka	M5	3
P-73639		12,4	Válcová stopka	M6	3
P-73645		16,5	Válcová stopka	M8	3

## Záhlubníkový vrták do kovu HSS-Co 90°



**DIN 338**

Záhlubníky se šikmými otvory mají kuželovitou hlavu se šikmým otvorem. Řeznou hranu tvoří šikmý otvor na řezné hlavě. Díky speciální geometrii řezné hrany může pilina unikat kontinuálně, což umožňuje stabilnější, hladší a zaoblené zahloubení, hlavně u tenkých plechů.



P-73651		5–10	Válcová stopka	90°	1
P-73667		15–20	Válcová stopka	90°	1

## Sada záhlubníků 6 ks

P-73592

Délka: 45 mm–63 mm  
Průměr: 6,3 mm, 8,3 mm, 10,4 mm, 12,4 mm, 16,5 mm, 20,5 mm  
Válcová stopka 5–10 mm  
3-břit  
Hluboké zahloubení pro otvory: M3, M4, M5, M6, M8, M10

**DIN 338**



# VRTÁNÍ: STUPŇOVITÉ VRTÁKY

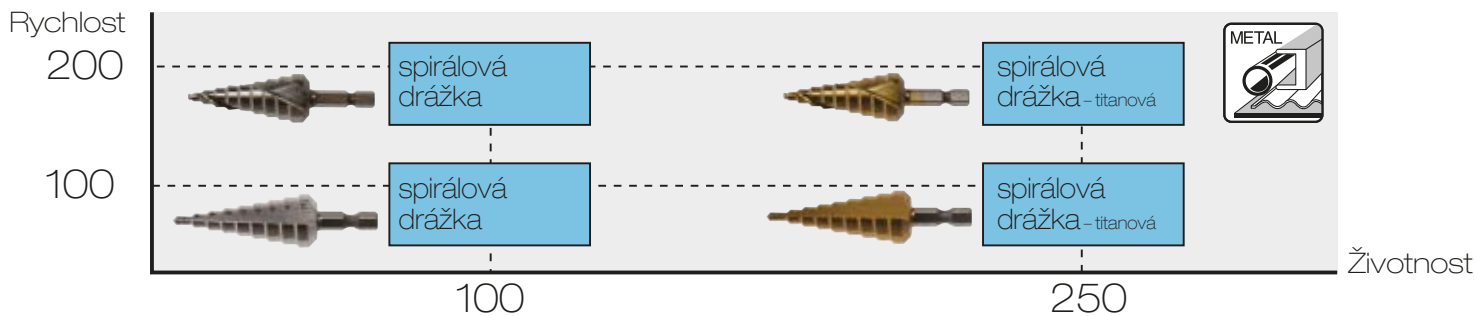

Obj. č.	Drážka	Upínání	Pro otvory
---------	--------	---------	------------

## Stupňovité vrtáky HSS-G se spirálovou drážkou



P-69892	Spirálová /9	Válcová stopka	4-12
P-69901	Spirálová /9	Válcová stopka	4-20
P-69917	Spirálová /14	Válcová stopka	4-30
P-69923	Spirálová /13	Válcová stopka	6-30
P-69939	Spirálová /12	Válcová stopka	6-38
P-69945	Spirálová /12	Válcová stopka	6-37

## Stupňovité vrtáky HSS-Co + TiN se spirálovou drážkou



P-69967	Spirálová /9	Válcová stopka	4-12
P-69973	Spirálová /9	Válcová stopka	4-20
P-69995	Spirálová /13	Válcová stopka	6-30
P-70007	Spirálová /12	Válcová stopka	6-38

### Sada stupňovitých vrtáků 3 ks HSS-G

P-69951

Drážka spirálová /9	pro otvory	4-12
Drážka spirálová /9		4-20
Drážka spirálová/14		4-30



### Sada stupňovitých vrtáků 3ks HSS-Co+TiN

P-70029

Drážka spirálová /9	pro otvory	4-12
Drážka spirálová /9		4-20
Drážka spirálová/14		4-30



## VRTÁNÍ: SKLO

### Vrtáky do skla s šestihrannou stopkou 1/4"

\*\*\*



Obj. č.	Ø mm	L1 mm	L2 mm	Ks / bal
D-15942	4	65		1
D-15958	5	65		1
D-15964	6	65		1
D-15970	8	70		1
D-15986	10	80		1

### Vrtáky do skla s válcovou stopkou

\*\*\*\*\*



Obj. č.	Ø mm	L1 mm	L2 mm	Ks / bal
P-60012	3	65		1
P-60028	4	65		1
P-60034	5	65		1
P-60040	6	65		1
P-60056	7	70		1
P-60062	8	70		1
P-60078	9	70		1
P-60084	10	98		1
P-60090	12	98		1
P-60109	13	98		1

## VRTÁNÍ: DO ZDIVA A KAMENE

### Vrtáky do zdiva a kamene s válcovou stopkou

\*\*\*



Obj. č.	Ø mm	L1 mm	L2 mm	Ks / bal
D-05234	4	70	40	1
D-05240	5	85	50	1
D-05256	6	100	60	1
D-05262	6	150	90	1
D-05290	8	110	90	1
D-05309	8	150	90	1
D-05321	10	150	90	1
D-05343	12	150	90	1
D-17728	12	600	550	1
D-05359	13	150	90	1
D-05365	14	150	90	1
D-05371	15	150	90	1
D-17734	16	600	550	1

### Sada vrtáků do zdiva a kamene

D-72877

Valcová stopka  
Ø mm 4, 5, 6, 8, 10



\*\*\*

Obj. č.

Ø mm

L1 mm

L2 mm

Ks / bal

## Ploché frézovací vrtáky do dřeva



D průměr mm  
L1 celková délka  
L2 pracovní délka  
Vhodné pro měkké i tvrdé dřevo,  
se šestihrannou stopkou



D-07674	6	150	120	1
D-07680	8	150	120	1
D-07696	10	150	120	1
D-07705	12	150	120	1
D-07711	14	150	120	1
D-07727	15	150	120	1
D-07733	16	150	120	1
D-07749	18	150	120	1
D-07755	20	150	120	1
D-07761	22	150	120	1
D-07777	24	150	120	1
D-07783	25	150	120	1
D-07799	26	160	130	1
D-07808	28	160	130	1
D-07814	30	160	130	1
D-07820	32	160	130	1
D-07836	34	160	130	1
D-07842	35	160	130	1
D-07858	36	160	130	1

## Ploché frézovací vrtáky do dřeva



D průměr mm  
L1 celková délka  
L2 pracovní délka  
Ideální pro většinu druhů dřeva,  
tvrdé nebo měkké, dřevo,  
šestihranná stopka



### Standardní délka

P-58643	6	150	120	1
P-58659	8	150	120	1
P-58665	10	150	120	1
P-58671	12	150	120	1
P-58687	14	150	120	1
P-58693	15	150	120	1
P-58702	16	150	120	1
P-58713	18	150	120	1
P-58724	20	150	120	1
P-58730	22	150	120	1
P-58746	24	150	120	1
P-58752	25	150	120	1
P-58768	26	160	130	1
P-58774	28	160	130	1
P-58780	30	160	130	1
P-58796	32	160	130	1
P-58805	34	160	130	1
P-58811	35	160	130	1
P-58827	36	160	130	1

### Sada vrtáků

E-08698

12, 14, 16, 18, 20, 22, 25,  
32 × 150 mm



### Sada vrtáků

P-80802

14; 16; 18; 20; 22; 24 × 125/150 mm  
26; 28; 30 × 130/160 mm



## VRTÁNÍ: DŘEVO

Obj. č.

Ø mm

L1 mm

L2 mm

Ks / bal

### Spirálové vrtáky do dřeva s dvojím ostřím a středícím hrotem; válcová stopka



D průměr mm  
L1 celková délka  
L2 pracovní délka



#### Standardní délka

Obj. č.	Ø mm	L1 mm	L2 mm	Ks / bal
D-07026	3	60	30	1
D-07032	4	75	43	1
D-07048	5	85	50	1
D-07054	6	95	58	1
D-07060	7	110	60	1
D-07076	8	115	73	1
D-07082	9	125	80	1
D-07098	10	135	85	1
D-07107	12	155	100	1
D-53453	13	151	96	1
D-07113	14	170	120	1
D-53469	15	160	100	1
D-07129	16	180	130	1
D-07135	18	200	140	1
D-07141	20	200	140	1
Prodloužené				
D-07157	6	315	150	1
D-07163	8	315	150	1
D-07179	10	315	150	1
D-07185	12	315	150	1
D-07191	14	315	150	1
D-07200	16	315	150	1
D-07216	18	335	150	1
D-07222	20	335	150	1

### Spirálové vrtáky do dřeva s 1/4" upínáním



Stopka s upínáním šestihran 1/4".  
Vhodné na vrtání otvorů s malým nebo středním průměrem.  
Schopný vrtat i měkké plasty.



Obj. č.	Ø mm	L1 mm	L2 mm	Ks / bal
D-15861	3	75	30	1
D-15877	4	90	30	1
D-15883	5	100	45	1
D-15899	6	110	50	1
D-15908	8	115	65	1
D-15914	10	130	85	1
D-15920	12	150	90	1
D-15936	15	160	95	1

### Spirálové vrtáky do dřeva podle DIN338



Obj. č.	Ø mm	L1 mm	L2 mm	Ks / bal
P-57473	3	60		1
P-57489	4	75		1
P-57495	5	85		1
P-57504	6	95		1
P-57510	7	110		1
P-57526	8	115		1
P-57532	9	125		1
P-57548	10	135		1
P-57554	12	155		1
P-57560	14	170		1
P-57576	16	180		1
P-57582	18	200		1
P-57598	20	200		1
P-57607	22	205		1
P-57613	24	215		1
P-57629	26	215		1
P-57635	28	220		1
P-57641	30	220		1

### Spirálové vrtáky do dřeva s válcovou stopkou



Obj. č.	Ø mm	L1 mm	L2 mm	Ks / bal
P-57940	8	600		1
P-57956	10	600		1
P-57962	12	600		1
P-57984	16	600		1
P-58051	30	600		1

Obj. č.

Ø mm

L1 mm

L2 mm

Ks / bal

## Hadovité vrtáky do dřeva se šestihrannou stopkou



Obj. č.	Ø mm	L1 mm	L2 mm	Ks / bal
P-58067	4	200		1
P-58073	5	200		1
P-58089	6	200		1
P-58095	8	200		1
P-58213	8	300		1
P-58350	8	450		1
P-58497	8	600		1
P-58104	10	200		1
P-58229	10	300		1
P-58366	10	450		1
P-58506	10	600		1
P-58110	12	200		1
P-58235	12	300		1
P-58372	12	450		1
P-58512	12	600		1
P-58126	14	200		1
P-58241	14	300		1
P-58388	14	450		1
P-58528	14	600		1
P-58257	15	300		1
P-58394	15	450		1
P-58132	16	200		1
P-58263	16	300		1
P-58403	16	450		1
P-58534	16	600		1
P-58148	18	200		1
P-58279	18	300		1
P-58419	18	450		1
P-58540	18	600		1
P-58154	20	200		1
P-58285	20	300		1
P-58425	20	450		1
P-58556	20	600		1
P-58160	22	200		1
P-58291	22	300		1
P-58431	22	450		1
P-58562	22	600		1
P-58176	24	200		1
P-58300	24	300		1
P-58447	24	450		1
P-58578	24	600		1
P-58316	25	300		1
P-58453	25	450		1
P-58182	26	200		1
P-58322	26	300		1
P-58469	26	450		1
P-58584	26	600		1
P-58198	28	200		1
P-58475	28	450		1
P-58338	28	300		1
P-58590	28	600		1
P-58207	30	200		1
P-58344	30	300		1
P-58481	30	450		1
P-58609	30	600		1
P-58615	32	600		1
P-58621	34	600		1
P-58637	36	600		1

Akumulátory

Odkládací systémy

Vrtání / Sekání

Šroubování

Brusky

Řezání

Frézování

Broušení

Sponkovačky  
Hřebíkovačky

Speciální stroje

Vysávání

Horkovzdušné pistole / svítilny

Zahrada

Ruční nářadí

Ostatní

# VRTÁNÍ: DŘEVO

## Sady vrtáků do dřeva

<b>Sada vrtáků do dřeva 7 ks</b> 1/4" upínání, 7 ks, Ø mm 2, 3, 3, 4, 5, 6, 8 ****	<b>D-62371</b> 	<b>Vrták do dřeva s upínání 1/4"</b> Ø 6 × 200 mm ****	<b>D-15992</b> 
<b>Sada vrtáků do dřeva 5 ks</b> Valcovitá stopka Ø mm 4, 5, 6, 8, 10 ****	<b>P-57657</b> 	<b>Vrták do dřeva s upínání 1/4"</b> Ø 8 × 200 mm ****	<b>D-16003</b> 
<b>Sada vrtáků do dřeva 5 ks</b> Valcovitá stopka Ø mm 4, 5, 6, 8, 10 ****	<b>D-72861</b> 	<b>Sada vrtáků do dřeva 7 ks</b> Valcovitá stopka Ø mm 3, 4, 5, 6, 7, 8, 10 ****	<b>P-57663</b> 

Obj. č.	Ø mm	L1 mm	L2 mm	Ks / bal
---------	------	-------	-------	----------

## Vrtáky na panty

\*\*\*\*



Forstnerovy vrtáky se středící špičkou a dvojitým ostrím.



P-58833	8	90		1
P-58849	10	90		1
P-58855	12	90		1
P-58861	14	90		1
P-58877	15	90		1
P-58883	16	90		1
P-58899	18	90		1
P-58908	20	90		1
P-58914	22	90		1
P-58920	24	90		1
P-58936	25	90		1
P-58942	26	90		1
P-58958	28	90		1
P-58964	30	90		1
P-58970	32	90		1
P-58986	34	90		1
P-58992	35	90		1
P-59003	36	90		1
P-59019	38	90		1
P-59025	40	90		1
P-59031	42	90		1
P-59047	45	90		1
P-58053	48	90		1
P-58069	50	90		1

## Vrtáky na panty se šestihrannou stopkou

\*\*\*\*



D-29963	32	127		1
D-30025	57	127		1
D-30031	65	127		1
D-56518	92	127		1
D-56524	117	127		1

technické údaje a zobrazení jsou nezávazné • technické změny vyhrazeny • výrobce není odpovědný za tiskové chyby

Katalog, obrázky z katalogu, kopie katalogu a zveřejnění katalogu na webových stránkách je možné použít pouze se svolením Makita spol, s r.o.

Obj. č.

Ø mm

L1 mm

L2 mm

Ks / bal

## Hadovité vrtáky do dřeva s válcovou stopkou



D-07238	6	200	130	1
D-07244	8	200	130	1
D-07250	10	200	130	1
D-07266	12	200	130	1
D-07272	14	200	130	1
D-07288	16	200	130	1
D-07294	18	200	130	1
D-07303	20	200	130	1
D-07319	22	200	130	1
D-07325	24	200	130	1
D-07331	6	250	180	1
D-07347	8	250	180	1
D-07353	10	250	180	1
D-07369	12	250	180	1
D-07375	14	250	180	1
D-07381	16	250	180	1
D-07397	18	250	180	1
D-07406	20	250	180	1
D-07412	22	250	180	1
D-07428	24	250	180	1
D-07434	8	400	230	1
D-07440	10	400	230	1
D-07456	12	400	230	1
D-07462	14	400	230	1
D-07478	16	400	230	1
D-07484	18	400	230	1
D-07490	20	400	230	1
D-07509	22	400	230	1
D-07515	24	400	230	1
D-07521	26	400	230	1
D-07537	28	400	230	1
D-07543	30	400	230	1
D-07559	8	450	370	1
D-07565	10	450	370	1
D-07571	12	450	370	1
D-07587	14	450	370	1
D-07593	16	450	370	1
D-07602	18	450	370	1
D-07618	20	450	370	1
D-07624	22	450	370	1
D-07630	24	450	370	1
D-07646	26	450	370	1
D-07652	28	450	370	1
D-07668	30	450	370	1

## Hadovité vrtáky do dřeva s válcovou stopkou



P-57940	8	600		1
P-57956	10	600		1
P-57962	12	600		1
P-57984	16	600		1
P-58051	30	600		1



# VRTÁNÍ: DĚROVKY

Obj. č.	Ø mm	L1	Adaptér	ks / bal
---------	------	----	---------	----------

## Bimetalové děrovky

\*\*\*

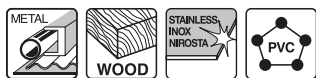

BIM děrovky  
HSS bimetal  
Na vrtání do oceli, barevných kovů, plastů, dřeva a sádkkartonu.



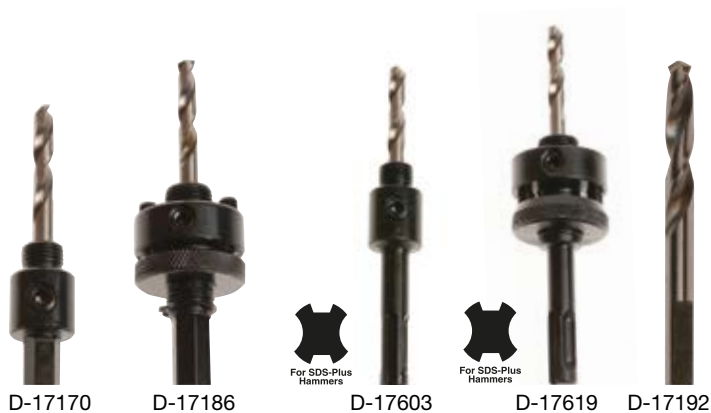



D-16994	16	38	D-17170 / D-17603	1
D-17005	19	38	D-17170 / D-17603	1
D-17251	20	38	D-17170 / D-17603	1
D-17011	22	38	D-17170 / D-17603	1
D-17027	24	38	D-17170 / D-17603	1
D-17033	25	38	D-17170 / D-17603	1
D-17267	29	38	D-17170 / D-17603	1
D-17049	32	38	D-17186 / D-17619	1
D-17055	35	38	D-17186 / D-17619	1
D-17061	38	38	D-17186 / D-17619	1
D-17273	40	38	D-17186 / D-17619	1
D-17077	44	38	D-17186 / D-17619	1
D-17083	51	38	D-17186 / D-17619	1
D-24876	54	38	D-17186 / D-17619	1
D-17099	57	38	D-17186 / D-17619	1
D-25688	60	38	D-17186 / D-17619	1
D-24882	65	38	D-17186 / D-17619	1
D-17108	68	38	D-17186 / D-17619	1
D-35514	73	38	D-17186 / D-17619	1
D-25694	70	38	D-17186 / D-17619	1
D-17114	76	38	D-17186 / D-17619	1
D-33869	80	38	D-17186	1
D-17120	83	38	D-17187	1
D-17136	92	38	D-17188	1
D-17142	105	38	D-17189	1
D-17158	127	38	D-17190	1
D-17164	152	38	D-17191	1



Obj. č.	Ø mm	Délka mm	Adaptér/ upínání	ks / bal
D-17170	16–29		Hex	1
D-17186	30–152		Hex	1
D-17603	14–29		SDS-PLUS	1
D-17619	30–76		SDS-PLUS	1
D-17192	6	75	Středící vrták HSS-G	1



## Sady děrovek

<p><b>Sada děrovek 8 ks</b></p> <p>Ø 19, 22, 29, 38, 44, 57 mm 2× adaptér</p> <p style="text-align: right;">*****</p>	<p><b>D-47117</b></p> 	<p><b>Sada děrovek 8 ks</b></p> <p>Ø 19, 22, 29, 38, 44, 57 mm 2× adaptér</p> <p style="text-align: right;">*****</p>	<p><b>D-63965</b></p> 
<p><b>Sada děrovek 8 ks</b></p> <p>Ø 20, 25, 32, 40, 51, 65 mm 2× adaptér</p> <p style="text-align: right;">*****</p>	<p><b>D-47139</b></p> 	<p><b>Sada děrovek 8 ks</b></p> <p>Ø 16, 20, 25, 32, 40, 51 mm 2× adaptér</p> <p style="text-align: right;">*****</p>	<p><b>D-47123</b></p> 
<p><b>Sada děrovek EzyChange 8 ks</b></p> <p>Pro vodáře Ø 19, 22, 29, 38, 44, 57 mm Adaptér, středící vrták</p> <p style="text-align: right;">*****</p>	<p><b>E-12304</b></p> 	<p><b>Sada děrovek 10 ks</b></p> <p>Ø 19, 22, 29, 38, 44, 57 mm 2× adaptér 2× středící vrták</p> <p style="text-align: right;">*****</p>	<p><b>D-16938</b></p> 
<p><b>Sada děrovek EzyChange 7 ks</b></p> <p>Pro elektrikáře Ø 20, 25, 32, 40, 65 mm Adaptér, středící vrták</p> <p style="text-align: right;">*****</p>	<p><b>E-12326</b></p> 	<p><b>Sada děrovek EzyChange 8 ks</b></p> <p>Pro elektrikáře Ø 16, 20, 25, 32, 40, 51 mm, Adaptér, středící vrták</p> <p style="text-align: right;">*****</p>	<p><b>E-12310</b></p> 

# VRTÁNÍ: DĚROVKY

Obj. č.	Ø mm	L1	Adaptér	Ks / bal
---------	------	----	---------	----------

## Bimetalové děrovky 5 % Co



HSS Bi-Metal zub s proměnlivým rozestupem a 5% obsahem kobaltu pro delší životnost. Vhodné na dřevo, sádkokarton, plasty, nezelezné kovy, hliník, ocel a nerez.

Průměry od 14–152 mm s adaptéry šestihran nebo SDS-Plus a také s adaptéry šestihran nebo SDS-Plus s dlouhým středícím vrtákem.



P-35156

P-35162

P-35190

P-35178



Obj. č.	Ø mm	Ø mm	Adaptér/ upínání	Ks / bal
P-35156	14–30	9,5	Šestihran	1
P-35162	32–210	11	Šestihran	1
P-35190	32–210	11	Šestihran	1
P-35178	14–30		SDS-Plus	1
P-35184	32–210		SDS-Plus	1
P-35209		83	Středící vrták	1
P-35215		102	Středící vrták	1

P-52451	14	38	P-35156 / P-35178	1
P-34936	16	38	P-35156 / P-35178	1
P-52467	17	38	P-35156 / P-35178	1
P-34942	19	38	P-35156 / P-35178	1
P-52473	20	38	P-35156 / P-35178	1
P-52489	21	38	P-35156 / P-35178	1
P-34958	22	38	P-35156 / P-35178	1
P-34964	24	38	P-35156 / P-35178	1
P-34970	25	38	P-35156 / P-35178	1
P-52495	27	38	P-35156 / P-35178	1
P-52504	29	38	P-35156 / P-35178	1
P-52510	30	38	P-35162 / P-35184	1
P-34986	32	38	P-35162 / P-35184	1
P-52526	33	38	P-35162 / P-35184	1
P-34992	35	38	P-35162 / P-35184	1
P-52532	37	38	P-35162 / P-35184	1
P-35003	38	38	P-35162 / P-35184	1
P-52548	40	38	P-35162 / P-35184	1
P-52554	41	38	P-35162 / P-35184	1
P-52560	43	38	P-35162 / P-35184	1
P-35019	44	38	P-35162 / P-35184	1
P-52576	46	38	P-35162 / P-35184	1
P-52582	48	38	P-35162 / P-35184	1
P-35025	51	38	P-35162 / P-35184	1
P-52598	52	38	P-35162 / P-35184	1
P-52607	54	38	P-35162 / P-35184	1
P-35031	57	38	P-35162 / P-35184	1
P-52613	59	38	P-35162 / P-35184	1
P-52629	60	38	P-35162 / P-35184	1
P-52635	64	38	P-35162 / P-35184	1
P-52641	65	38	P-35162 / P-35184	1
P-52657	67	38	P-35162 / P-35184	1
P-35047	68	38	P-35162 / P-35184	1
P-52663	70	38	P-35162 / P-35184	1
P-52679	73	38	P-35162 / P-35184	1
P-35053	76	38	P-35162 / P-35184	1
P-52685	79	38	P-35162 / P-35184	1
P-35069	83	38	P-35162 / P-35184	1
P-52691	86	38	P-35162 / P-35184	1
P-52700	89	38	P-35162 / P-35184	1
P-35075	92	38	P-35162 / P-35184	1
P-52716	95	38	P-35162 / P-35184	1
P-52722	98	38	P-35162 / P-35184	1
P-52738	102	38	P-35162 / P-35184	1
P-35081	105	38	P-35162 / P-35184	1
P-52744	108	38	P-35162 / P-35184	1
P-52750	111	38	P-35162 / P-35184	1
P-52766	114	38	P-35162 / P-35184	1
P-52772	121	38	P-35162 / P-35184	1
P-35097	127	38	P-35162 / P-35184	1
P-52788	140	38	P-35162 / P-35184	1
P-52794	146	38	P-35162 / P-35184	1
P-35106	152	38	P-35162 / P-35184	1

## Maximální rychlost vrtání

Ø mm	Ocel	Měď	Hliník	Inox	Dřevo
16	530	730	825	275	3000
19	460	600	690	230	3000
20	440	580	675	220	3000
22	390	520	585	195	3000
24	370	490	555	185	2700
25	350	470	525	175	2700
29	300	400	450	150	2700
30	285	380	425	145	2400
32	275	360	410	140	2400
35	250	330	375	125	2400
38	230	300	345	115	2400
41	210	280	315	105	2100
44	195	260	295	95	2100
48	180	240	270	90	2100

Ø mm	Ocel	Měď	Hliník	Inox	Dřevo
57	170	230	255	85	2000
57	150	200	225	75	2000
60	140	190	220	70	2000
64	135	180	205	65	1850
68	130	170	190	65	1800
70	125	160	185	60	1800
76	115	150	170	55	1800
83	105	140	155	50	1500
92	90	120	140	45	1200
102	85	110	130	40	1000
105	85	110	130	40	1000
127	80	110	120	40	1000
152	65	90	90	30	800

technické údaje a zobrazení jsou nezávazné • technické změny vyhrazeny • výrobce není odpovědný za tiskové chyby

Katalog, obrázky z katalogu, kopie katalogu a zveřejnění katalogu na webových stránkách je možné použít pouze se svolením Makita spol, s r.o.

Obj. č.

Ø mm

L1

Adaptér

Ks / bal

## Bimetalové děrovky EZYCHANGE 8% Co

\*\*\*\*\*

# Ezychange



S Bi-Metal děrovky Ezychange. Potřebný je pouze jeden adaptér pro průměry 16–152 mm s rychloupínacím středícím vrtákem. Vyrobený z HSS Bi-Metal s 8% kobaltu a progresivní geometrií zubů zaručuje dlouhou životnost a vysokou rychlost řezání.

Vhodné pro železné a neželezné kovy, nerez, hliník, dřevo a plasty.

Děrovky Ezychange je možné zakoupit jednotlivě nebo jako sadu navrženou ve vybraných průměrech které vyhovují vašemu řemeslu. POZOR – nové děrovky Ezychange nejsou kompatibilní s předchozí verzí.

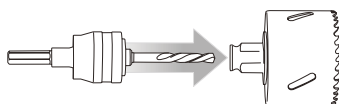
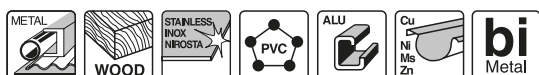

Obj. č.	Ø mm	Ø mm	Adaptér/ upínání	Ks / bal
E-04070			Ezychange adaptér	1
E-04086	6,35	85	Středící vrták HSS-G	1
E-04092	6,35	85	Středící vrták HSS-Co	1

E-03632	16	44	E-04070	1
E-03648	17	44	E-04070	1
E-03654	19	44	E-04070	1
E-03660	20	44	E-04070	1
E-03676	22	44	E-04070	1
E-03682	24	44	E-04070	1
E-03698	25	44	E-04070	1
E-03707	27	44	E-04070	1
E-03713	29	44	E-04070	1
E-03729	30	44	E-04070	1
E-03735	32	44	E-04070	1
E-03741	35	44	E-04070	1
E-03757	37	44	E-04070	1
E-03763	38	44	E-04070	1
E-03779	40	44	E-04070	1
E-03785	41	44	E-04070	1
E-03791	44	44	E-04070	1
E-03800	46	44	E-04070	1
E-03816	48	44	E-04070	1
E-03822	51	44	E-04070	1
E-03838	52	44	E-04070	1
E-03844	54	44	E-04070	1
E-03850	56	44	E-04070	1
E-03866	57	44	E-04070	1
E-03872	60	44	E-04070	1
E-03888	64	44	E-04070	1
E-03894	65	44	E-04070	1
E-03903	68	44	E-04070	1
E-03919	70	44	E-04070	1
E-03925	73	44	E-04070	1
E-03931	76	44	E-04070	1
E-03947	79	44	E-04070	1
E-03953	83	44	E-04070	1
E-03969	86	44	E-04070	1
E-03975	92	44	E-04070	1
E-03981	95	44	E-04070	1
E-03997	102	44	E-04070	1
E-04008	105	44	E-04070	1
E-04014	111	44	E-04070	1
E-04020	114	44	E-04070	1
E-04036	121	44	E-04070	1
E-04042	127	44	E-04070	1
E-04058	140	44	E-04070	1
E-04064	152	44	E-04070	1



# VRTÁNÍ: DĚROVKY

## Děrovky EZYCHANGE TCT



# Ezychange



Děrovky se zuby s břity z tvrdokovu výrazně rozšiřují možnosti použití. Oproti standardním materiálům umožňují vrtat díry i do obkladaček, zdiva nebo kompozitních materiálů. Potřebný je pouze jeden adaptér pro průměry. Pro různé materiály je třeba použít odpovídající středící vrták. Výška děrovek je 60 mm.



Obj. č.	Ø mm	L1	Adaptér	Ks / bal
E-06644	20	60	E-06959	1
E-06650	22	60	E-06959	1
E-06666	25	60	E-06959	1
E-06672	32	60	E-06959	1
E-06688	35	60	E-06959	1
E-06694	38	60	E-06959	1
E-06703	40	60	E-06959	1
E-06719	44	60	E-06959	1
E-06725	51	60	E-06959	1
E-06731	54	60	E-06959	1
E-06747	60	60	E-06959	1
E-06753	64	60	E-06959	1
E-06769	67	60	E-06959	1
E-06775	68	60	E-06959	1
E-06781	70	60	E-06959	1
E-06797	73	60	E-06959	1
E-06806	76	60	E-06959	1
E-06812	83	60	E-06959	1
E-06828	102	60	E-06959	1
E-06834	127	60	E-06959	1

Obj. č.	Ø mm	Ø mm	Adaptér/ upínání	Ks / bal
E-06959	8,7	70	Adaptér pro děrovky + středící vrták TCT	1
E-06878	11	150	Prodloužení	1
E-06884	11	300	Prodloužení	1
E-06840		105	Středící vrták HSS-G	1
E-06856		105	Středící vrták HSS-Co	1
E-06862		105	Středící vrták TCT	1

# VRTÁNÍ: DĚROVKY

## Lehké děrovky UNICUT

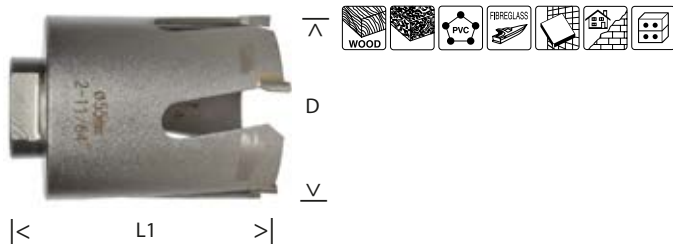

Lehká konstrukce těchto vrtacích korunek výrazně rozšiřuje spektrum využití vrtacích kladiv SDS-plus do lehkých stavebních hmot. Hlavní oblastí jejich použití jsou různé řemeslné práce a práce v domě při instalacích do zdiva nebo do moderních lehkých stavebních hmot.

Obj. č.	Ø mm	L1 mm	L2 mm	Ks / bal
P-64462	25	75		1
P-64478	30	75		1
P-64484	35	75		1
P-64490	40	75		1
P-64509	45	75		1
P-64515	50	75		1
P-64521	55	75		1
P-64537	58	75		1
P-64543	60	75		1
P-64559	63	75		1
P-64565	65	75		1
P-64571	68	75		1
P-64587	70	75		1
P-64593	71	75		1
P-64602	74	75		1
P-64618	76	75		1
P-64624	78	75		1
P-64630	80	75		1
P-64646	85	75		1
P-64652	90	75		1
P-64668	105	75		1

Příslušenství k děrovkám UNICUT, závit M16	
P-64353	Středící vrták HSS
P-64347	Středící vrták 8 Ø
P-64319	Adaptér SDS-Plus pro vrtací korunku 118
P-64325	Adaptér SDS-Plus pro vrtací korunku 220
P-64331	Adaptér SDS-Plus pro vrtací korunku 370

## Diamantové děrovky na obkladačky



Na obkladačky a dlažbu pro úhlové brusky, na sucho, upnutí M14, max otáčky 12000 min<sup>-1</sup>.

Obj. č.	Ø mm
D-35025	25
D-35019	30
D-35003	35
D-37007	40
D-37013	45

## Diamantové děrovky na obkladačky, probeton, mramor a granit

Pro úhlové brusky, na sucho, upnutí M14, max. otáčky 12000 min<sup>-1</sup>.



Obj. č.	Ø mm	Obj. č.	Ø mm
D-61064	5	D-44513	35
D-61070	6	D-44529	38
D-61086	8	D-44535	40
D-61092	10	D-44541	45
D-61101	12	D-44557	51
D-44432	14	D-44585	60
D-44448	16	D-44600	67
D-44454	20	D-44616	68
D-44460	22	D-44622	70
D-44476	25	D-44638	75
D-44482	27	D-44644	80
D-44498	30	D-44650	83
D-44507	32		

# VRTÁNÍ: DĚROVKY

## Diamantové děrovky

Diamantové korunky do cihly, porobetonu, obkladaček a mramoru.



Obj. č.	Ø mm	L1 mm	Doporučené otáčky	Ks / bal
---------	------	-------	-------------------	----------



B-45995	16	40	3000–5000 min	1
B-46006	19	40	3000–5000 min	1
B-46012	25	40	3000–5000 min	1
B-46028	30	40	3000–5000 min	1
B-46034	32	40	3000–5000 min	1
B-46040	35	40	3000–5000 min	1
B-46056	38	40	3000–5000 min	1
B-46062	45	40	3000–5000 min	1
B-46078	50	40	3000–5000 min	1
B-46084	53	40	3000–5000 min	1
B-46090	57	40	3000–5000 min	1
B-46109	64	40	3000–5000 min	1
B-53914	68	40	3000–5000 min	1

### Pro upnutí s válcovou stopkou

B-46115	Stopka a středící vrták 182/59 mm M12–M6	1
B-46121	Stopka 182 mm M12–M6	1
B-46137	Středící vrták 59 mm M6	1

### Pro uchycení SDS-Plus

B-52691	Stopka a středící vrták 182/59 mm M12–M6	1
B-52700	Stopka 182 mm M12–M6	1

Obj. č.	Ø mm	L1 mm	Ks / bal
---------	------	-------	----------

## Diamantové vrtáky na obkladačky



P-66569	5	30	1
P-66575	6	30	1
P-66581	7	30	1
P-66597	8	30	1
P-66612	10	30	1
P-66709	12	30	1
P-66715	15	30	1
P-66721	20	30	1
P-66737	25	30	1



### Sada diamantových vrtáků 3 ks

P-66628

Ø 6, 8, 10 mm  
vodou chlazené



### Sada diamantových vrtáků 3 ks

P-66983

Ø 15, 20, 25 mm  
vodou chlazené



Obj. č.	Název	Ø mm	Hřídel / mm
---------	-------	------	-------------

## Diamantové vrtáky na obkladačky



Vrtáky jsou určeny pro vrtání bez přiklepu za sucha při 1500 otáčkách za minutu. Maximální hloubka vrtání je 20 mm. Vrtáky obsahují nádržku na chladicí olej, který se během vrtání uvolňuje, ochrání vrták pro poškození. Balení 1 ks.

B-51823	Diamantový vrták na obkladačky	6	12,5
B-51839	Diamantový vrták na obkladačky	8	12,5
B-51845	Diamantový vrták na obkladačky	10	12,5



## Příklepové vrtáky s válcovou stopkou

\*\*\*\*\*

Vrtáky s válcovou stopkou jsou určeny pro vrtání do betonu, zdiva, a přírodního kamene. Speciální šroubovice ve tvaru U zaručuje efektivní odvod odvrtaných částic a dlouhou životnost vrtáku.

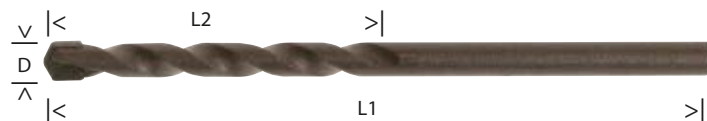

### Sada vrtáků do kamene s válcovou stopkou

D-72877

4 × 70 mm  
5 × 70 mm  
6 × 70 mm  
8 × 110 mm  
10 × 110 mm



\*\*\*\*\*

### Sada vrtáků do kamene s válcovou stopkou

D-05175

4 × 70 mm  
5 × 100 mm  
6 × 100 mm  
8 × 150 mm  
10 × 150 mm



\*\*\*\*\*

Obj. č.	Ø mm	L1 mm	Ks / bal
P-59592	3	60	1
P-59601	4	75	1
P-59617	5	85	1
P-59623	6	100	1
P-59798	6	400	1
P-59639	7	100	1
P-59645	8	120	1
P-59760	8	200	1
P-59807	8	400	1
P-59651	9	120	1
P-59667	10	120	1
P-59776	10	200	1
P-59813	10	400	1
P-59673	11	150	1
P-59829	12	400	1
P-59922	12	600	1
P-59695	13	150	1
P-59835	14	400	1
P-59710	16	150	1
P-59841	16	400	1
P-59944	16	600	1
P-59726	18	160	1
P-59857	18	400	1
P-59950	18	600	1
P-59732	20	160	1
P-59863	20	400	1
P-59966	20	600	1
P-59748	22	160	1
P-59879	22	400	1
P-59885	25	400	1

## Vrtáky zdiva s válcovou stopkou

\*\*\*\*\*



Obj. č.	Ø mm	L1 mm	L2 mm	Ks / bal
E-06351	3	60	30	1
E-06367	4	70	37	1
E-06373	5	85	39	1
E-06389	5	150	90	1
E-06395	5,5	100	54	1
E-06404	5,5	150	90	1
E-06410	6	100	54	1
E-06426	6	150	90	1
E-06432	6	250	200	1
E-06448	6,5	100	54	1
E-06454	6,5	150	90	1
E-06460	7	100	54	1
E-06476	7	150	90	1
E-06482	8	110	54	1
E-06498	8	150	90	1
E-06507	8	250	200	1
E-06513	9	150	90	1
E-06529	10	150	90	1
E-06535	10	250	200	1
E-06541	12	150	90	1
E-06557	12	250	200	1
E-06563	14	150	90	1
E-06579	14	250	200	1
E-06585	16	150	90	1
E-06591	18	200	135	1
E-06600	20	200	135	1



## VRTÁNÍ: UNIVERZÁLNÍ VRTÁKY

### Univerzální vrtáky OmniBohrer s válcovou stopkou



Tyto vrtáky umožňují vrtání do různých materiálů – obkladaček, zdiva, dřeva nebo plastu.



Obj. č.	Ø mm	L1 mm	Ks / bal
D-30287	3	60	1
D-30293	4	70	1
D-30293	4	70	1
D-30302	5	85	1
D-31027	5,5	41	1
D-31033	5,5	56	1
D-31049	5,5	101	1
D-30318	6	100	1
D-30324	6	150	1
D-72774	6	150	1
D-72780	6	250	1
D-72796	6	300	1
D-31055	6,5	41	1
D-31061	6,5	100	1
D-31077	6,5	150	1
D-72805	6,5	200	1
D-72811	6,5	250	1
D-72827	6,5	300	1
D-30330	7	100	1
D-30346	7	150	1
D-30352	8	110	1
D-30368	8	150	1
D-30374	9	97	1
D-30380	10	150	1
D-30396	10	400	1
D-30405	11	93	1
D-30411	12	150	1
D-30427	12	400	1
D-30433	12	600	1
D-30449	13	150	1
D-30455	14	150	1
D-30461	14	300	1

#### Sada vrtáků OmniBohrer 5 ks

D-36712

4 × 70 mm  
5 × 100 mm  
6 × 100 mm  
8 × 150 mm  
10 × 150 mm



Obj. č.	Typ	Ø mm	Délka mm	Ks / bal
---------	-----	------	----------	----------

### Vrtáky Multiplex do různých materiálů – oceli, dřeva a zdiva



Univerzální vrtáky se šestihannou stopkou vhodné pro použití při vrtání do různých materiálů – oceli, dřeva a zdiva. Vrtáky jsou vhodné pro rychlé a přesné vrtání do obkladaček.

Vrtáky Multiplex, stopka šestihran, balení 1 ks.

P-23145	Vrták multiplex	4	75	1
P-23151	Vrták multiplex	5	85	1
P-23167	Vrták multiplex	5,5	85	1
P-23173	Vrták multiplex	6	100	1
P-23189	Vrták multiplex	6,5	100	1
P-23195	Vrták multiplex	7	100	1
P-23204	Vrták multiplex	8	120	1
P-23210	Vrták multiplex	9	120	1
P-23226	Vrták multiplex	10	120	1
P-23232	Vrták multiplex	11	150	1
P-23248	Vrták multiplex	12	150	1
P-23260	Vrták multiplex	14	150	1
P-23802	Sada vrtáků multiplex 5 ks, průměr 4, 5, 6, 8, 10 mm			1



Obj. č.

Ø mm

L1 mm

L2 mm

Ks / bal

## PŘÍKLEPOVÉ ČTYŘBŘITÉ VRTÁKY NEMESIS II



# NEMESIS II



B-57897	5	115	50	1
B-57906	5	165	100	1
B-57912	5	215	150	1
B-57928	5	265	200	1
B-57940	5,5	115	50	1
B-57956	5,5	165	100	1
B-57962	6	115	50	1
B-57978	6	165	100	1
B-57984	6	215	150	1
B-57990	6	265	200	1
B-58001	6	315	250	1
B-58023	6,5	165	100	1
B-58039	6,5	215	150	1
B-58045	6,5	265	200	1
B-58051	6,5	315	250	1
B-58067	7	115	50	1
B-58073	7	165	100	1
B-58089	7	215	150	1
B-58095	8	115	50	1
B-58104	8	165	100	1
B-58110	8	215	150	1
B-58126	8	265	200	1
B-58132	8	315	250	1
B-58154	8	465	400	1
B-58176	9	165	100	1
B-58182	9	265	200	1
B-58198	10	115	50	1
B-58207	10	165	100	1
B-58213	10	215	150	1
B-58229	10	265	200	1
B-58235	10	315	250	1
B-58257	10	455	390	1
B-58263	10	600	540	1
B-58279	10	1000	940	1
B-58285	11	160	110	1
B-58291	11	210	160	1
B-58300	11	260	210	1
B-58316	11	310	260	1
B-58322	12	160	110	1
B-58338	12	210	160	1
B-58344	12	260	210	1
B-58350	12	310	260	1
B-58366	12	450	400	1
B-58372	12	600	550	1
B-58388	12	1000	950	1
B-58394	13	160	110	1
B-58403	13	210	160	1
B-58419	13	260	210	1
B-58425	13	310	260	1
B-58431	14	160	110	1
B-58447	14	210	160	1
B-58453	14	260	210	1
B-58469	14	310	260	1
B-58475	14	450	400	1
B-58481	14	600	550	1
B-58497	14	1000	950	1
B-58506	15	160	110	1
B-58512	15	210	160	1
B-58528	15	260	210	1
B-58534	15	450	400	1
B-58540	16	160	110	1
B-58556	16	210	160	1
B-58562	16	260	210	1
B-58578	16	310	260	1
B-58584	16	450	400	1
B-58590	16	600	550	1
B-58609	16	1000	950	1
B-58615	18	250	200	1
B-58621	18	450	400	1
B-58637	20	250	200	1
B-58659	20	450	400	1
B-58665	22	250	200	1
B-58687	22	450	400	1
B-58693	24	250	200	1
B-58702	24	450	400	1
B-58718	25	250	200	1
B-58724	25	450	400	1
B-58746	28	250	200	1
B-58752	28	450	400	1
B-58768	30	250	200	1
B-58774	30	450	400	1
B-58780	32	450	400	1

technické údaje a zobrazení jsou nezávazné • technické změny vyhrazeny • výrobce není odpovědný za tiskové chyby

Katalog, obrázky z katalogu, kopie katalogu a zveřejnění katalogu na webových stránkách je možné použít pouze se svolením Makita spol. s r.o.

Akumulátory

Odkládací systémy

Vrtání / Sekání

Šroubování

Brusky

Řezání

Frézování

Broušení

Sponkovačky  
Hřebíkovačky

Speciální stroje

Vysávání

Horkovzdušné pistole / svítilny

Zahrada

Ruční nářadí

Ostatní

# VRTÁNÍ: PŘÍKLEPOVÉ VRTÁKY SDS-PLUS

## ČTYŘBŘITÉ VRTÁKY NEMESIS II



**Sada NEMESIS II** **B-58986**

5 × 110 mm 1 ks  
6 × 110 mm 1 ks  
8 × 110 mm 1 ks

**Sada NEMESIS II** **B-59075**

6 × 160 mm 1 ks  
8 × 160 mm 1 ks  
10 × 160 mm 1 ks

**Sada NEMESIS II** **B-58992**

5 × 110 mm 1 ks  
6 × 110 mm 1 ks  
6 × 160 mm 1 ks  
8 × 160 mm 1 ks  
10 × 160 mm 1 ks

**Sada NEMESIS II** **B-59025**

5 × 160 mm 1 ks  
6 × 160 mm 3 ks  
8 × 160 mm 3 ks  
10 × 160 mm 3 ks  
12 × 160 mm 2 ks

**Sada NEMESIS II** **B-59031**

5 × 110 mm 1 ks  
6 × 110 mm 1 ks  
8 × 110 mm 1 ks  
6 × 160 mm 1 ks  
8 × 160 mm 1 ks  
10 × 160 mm 1 ks  
12 × 160 mm 1 ks

**Sada NEMESIS II** **B-58827**

6 × 160 mm 5 ks / bal

**Sada NEMESIS II** **B-58899**

8 × 160 mm 5 ks / bal

**Sada NEMESIS II** **B-58914**

10 × 160 mm 5 ks / bal

Obj. č.	Ø mm	L1 mm	L2 mm	Ks / bal
---------	------	-------	-------	----------

## PŘÍKLEPOVÉ ČTYŘBŘITÉ VRTÁKY SDS-PLUS



B-62496	6	110	50	1
B-62505	6	160	100	1
B-62511	6	210	150	1
B-62527	6	260	200	1
B-62614	8	160	100	1
B-62620	8	210	150	1
B-62636	8	260	200	1
B-62642	8	310	250	1
B-62658	8	460	400	1
B-62670	10	160	100	1
B-62686	10	210	150	1
B-62692	10	260	200	1
B-62701	10	310	250	1
B-62717	10	350	290	1
B-62723	10	460	400	1
B-62745	12	210	150	1
B-62751	12	260	200	1
B-62789	12	460	400	1

technické údaje a zobrazení jsou nezávazné • technické změny vyhrazeny • výrobce není odpovědný za tiskové chyby

Katalog, obrázky z katalogu, kopie katalogu a zveřejnění katalogu na webových stránkách je možné použít pouze se svolením Makita spol, s r.o.

# VRTÁNÍ: PŘÍKLEPOVÉ VRTÁKY SDS-PLUS

Ideální vrtáky na vrtání s přiklepem do betonu, zdiva a kamene. Moderní tepelné zpracování a speciální technologie kalení povrchu snižuje opotřebení a zaručuje vysokou houževnatost a odolnost vrtáků proti namáhání ohybem. Vhodné pro vrtací kladiwa třídy 2–4 kg.



Obj. č.	Ø mm	L1 mm	L2 mm	Ks / bal	Obj. č.	Ø mm	L1 mm	L2 mm	Ks / bal
---------	------	-------	-------	----------	---------	------	-------	-------	----------

## Příklepové vrtáky SDS-Plus V Plus



B-47232	4	110	50	1	B-47715	12	360	310	1
B-47248	4	160	100	1	B-47721	12	450	400	1
B-46492	5	110	50	1	B-47737	12	600	550	1
B-46501	5	160	100	1	B-47743	12	800	750	1
B-47260	5	210	150	1	B-47759	12	1000	950	1
B-47282	5	310	250	1	B-47765	13	160	110	1
B-47298	5,5	110	50	1	B-47771	13	210	160	1
B-47307	5,5	160	100	1	B-46589	14	160	110	1
B-47313	5,5	210	150	1	B-47802	14	210	160	1
B-47329	5,5	260	200	1	B-47818	14	260	210	1
B-46517	6	110	50	1	B-47824	14	310	260	1
B-46523	6	160	100	1	B-47830	14	450	400	1
B-47341	6	210	150	1	B-47846	14	600	550	1
B-47357	6	260	200	1	B-47852	14	1000	950	1
B-47363	6	310	250	1	B-47868	15	160	110	1
B-47379	6	460	400	1	B-47874	15	210	160	1
B-47391	6,5	160	100	1	B-47880	15	260	210	1
B-47400	6,5	210	150	1	B-47896	15	450	400	1
B-47416	6,5	260	200	1	B-47905	16	160	110	1
B-47422	6,5	310	250	1	B-47911	16	210	160	1
B-47444	7	160	100	1	B-47927	16	260	210	1
B-47450	7	210	150	1	B-47933	16	310	260	1
B-47466	7	250	190	1	B-47949	16	450	400	1
B-46539	8	110	50	1	B-47955	16	600	550	1
B-46545	8	160	100	1	B-47961	16	800	750	1
B-47472	8	210	150	1	B-47977	16	1000	950	1
B-47488	8	260	200	1	B-48000	18	200	150	1
B-47494	8	310	250	1	B-48016	18	300	250	1
B-47503	8	400	340	1	B-48022	18	450	400	1
B-47519	8	460	400	1	B-48038	18	600	550	1
B-47525	8	600	540	1	B-48044	18	1000	950	1
B-47531	9	160	100	1	B-48066	19	450	400	1
B-47547	9	210	150	1	B-48072	20	200	150	1
B-47553	9,5	160	100	1	B-48088	20	300	250	1
B-46551	10	110	50	1	B-48094	20	450	400	1
B-46567	10	160	100	1	B-48103	20	600	550	1
B-47569	10	210	150	1	B-48119	20	800	750	1
B-47575	10	260	200	1	B-48125	20	1000	950	1
B-47581	10	310	250	1	B-48131	22	250	200	1
B-47597	10	350	290	1	B-48147	22	450	400	1
B-47606	10	450	390	1	B-48153	22	600	550	1
B-47612	10	600	540	1	B-48169	22	1000	950	1
B-47628	10	800	740	1	B-48197	24	250	200	1
B-47634	10	1000	940	1	B-48206	24	450	400	1
B-47640	11	160	110	1	B-48212	24	600	550	1
B-47656	11	210	160	1	B-48228	25	250	200	1
B-47662	11	260	210	1	B-48234	25	450	400	1
B-47678	11	310	260	1	B-48240	25	600	550	1
B-46573	12	160	110	1	B-48256	25	1000	950	1
B-47684	12	210	160	1	B-48262	26	250	200	1
B-47690	12	260	210	1	B-48278	26	450	400	1
B-47709	12	310	260	1					

technické údaje a zobrazení jsou nezávazné • technické změny vyhrazeny • výrobce není odpovědný za tiskové chyby

Katalog, obrázky z katalogu, kopie katalogu a zveřejnění katalogu na webových stránkách je možné použít pouze se svolením Makita spol, s r.o.

Akumulátory  
Odkládací systémy  
Vrtání / Sekání  
Šroubování  
Brusky  
Řezání  
Frézování  
Broušení  
Sponkovačky  
Hřebíkovačky  
Speciální stroje  
Vysávání  
Horkovzdušné pistole / svítilny  
Zahrada  
Ruční nářadí  
Ostatní

# VRTÁNÍ: PŘÍKLEPOVÉ VRTÁKY SDS-PLUS

Obj. č.	Ø mm	L1 mm	L2 mm	Ks / bal
---------	------	-------	-------	----------

## Příklepové vrtáky SDS-Plus V Plus



Ideální vrtáky na vrtání s přiklepem do betonu, zdiva a kamene. Moderní tepelné zpracování a speciální technologie kalení povrchu snižuje opotřebení a zaručuje vysokou houževnatost a odolnost vrtáků proti namáhání ohybem. Vhodné pro vrtací kladiva třídy 2–4 kg.



B-46492-5	5	110	50	5
B-47298-5	5,5	110	50	5
B-46517-5	6	110	50	5
B-46523-5	6	160	100	5
B-47341-5	6	210	150	5
B-46539-5	8	110	50	5
B-46545-5	8	160	100	5
B-47472-5	8	210	150	5
B-46567-5	10	160	100	5
B-47569-5	10	210	150	5
B-46573-5	12	160	110	5
B-47684-5	12	210	160	5
B-46517-10	6	110	50	10
B-47341-10	6	210	200	10
B-46545-10	8	160	100	10
B-47472-10	8	210	150	10
B-46567-10	10	160	110	10
B-46573-10	12	160	110	10
B-46523-25	6	160	100	25
B-47472-25	8	210	150	25
B-46567-25	10	160	100	25
B-47569-25	10	210	150	25
B-46517-50	6	110	50	50
B-46523-50	6	160	100	50
B-46545-50	8	160	100	50
B-47472-50	8	210	150	50
B-46567-50	10	160	100	50

### Sady vrtáků SDS-Plus V-Plus

B-49052

- 5 × 110 1 ks
- 6 × 110 1 ks
- 8 × 110 1 ks
- 6 × 160 1 ks
- 8 × 160 1 ks



### Sady vrtáků SDS-Plus V-Plus

B-49074

- 5 × 110 1 ks
- 6 × 160 1 ks
- 8 × 160 1 ks
- 10 × 160 1 ks
- 12 × 160 1 ks



### Sady vrtáků SDS-Plus V-Plus

B-49080

- 6 × 110 1 ks
- 6 × 160 2 ks
- 8 × 160 3 ks
- 10 × 160 2 ks
- 12 × 160 2 ks
- 14 × 160 1 ks
- 16 × 160 1 ks



### Sady vrtáků SDS-Plus V-Plus

B-49096

- 5 × 110 3 ks
- 6 × 160 4 ks
- 8 × 160 2 ks
- 10 × 160 2 ks
- 12 × 160 1 ks



### Sady vrtáků SDS-Plus V-Plus

B-49105

- 6 × 160 3 ks
- 8 × 160 4 ks
- 10 × 160 3 ks
- 12 × 160 2 ks



### Sady vrtáků SDS-Plus V-Plus

B-49133

- 5 × 110 1 ks
- 6 × 110 1 ks
- 6 × 160 1 ks
- 8 × 160 1 ks
- 10 × 160 1 ks



### Sady vrtáků SDS-Plus V-Plus

B-49127

- 5 × 110 1 ks
- 6 × 110 1 ks
- 6 × 160 2 ks
- 8 × 160 2 ks
- 10 × 160 2 ks
- 10 × 210 1 ks
- 12 × 210 1 ks



### Sady vrtáků SDS-Plus V-Plus

B-49046

- 5 × 110 1 ks
- 6 × 110 1 ks
- 6 × 160 1 ks
- 8 × 110 1 ks
- 8 × 160 1 ks
- 10 × 160 1 ks
- 12 × 160 1 ks



technické údaje a zobrazení jsou nezávazné • technické změny vyhrazeny • výrobce není odpovědný za tiskové chyby

Katalog, obrázky z katalogu, kopie katalogu a zveřejnění katalogu na webových stránkách je možné použít pouze se svolením Makita spol, s r.o.

# VRTÁNÍ: PŘÍKLEPOVÉ VRTÁKY SDS-PLUS

Obj. č.	Ø mm	L1 mm	L2 mm	Ks / bal
---------	------	-------	-------	----------

## Příklepové vrtáky SDS-Plus



Vhodné pro vrtání s příklepem do betonu, zdiva a kamene. Tyto robustní příklepové vrtáky SDS-Plus jsou cenově výhodnou alternativou s dobrým poměrem cena/výkon. Jsou optimální pro příležitostní vrtání.

**Sada vrtáků SDS-Plus D-00795**

- 5 × 110 mm 1 ks
- 6 × 110 mm 1 ks
- 8 × 110 mm 1 ks
- 6 × 160 mm 1 ks
- 8 × 160 mm 1 ks

**Sada vrtáků SDS-Plus D-61678**

- 6 × 110 mm 1 ks
- 6 × 160 mm 1 ks
- 8 × 110 mm 1 ks
- 8 × 160 mm 1 ks
- 10 × 160 mm 1 ks

**Sada vrtáků a sekáčů SDS-Plus D-58920**

- 5 × 160 mm 1 ks
- 6 × 160 mm 1 ks
- 8 × 160 mm 1 ks
- Špičák 250 mm
- Sekáč plochý 20 × 250 mm
- Sekáč plochý 40 × 250 mm

**Sada vrtáků SDS-Plus B-54704**

- 6 × 110 mm 1 ks
- 8 × 160 mm 2 ks
- 10 × 160 mm 2 ks

**Sada vrtáků SDS-Plus B-54710**

- 5 × 110 mm 1 ks
- 6 × 110 mm 1 ks
- 6 × 160 mm 1 ks
- 8 × 110 mm 1 ks
- 8 × 160 mm 1 ks

**Sada vrtáků SDS-Plus B-57037**

- 5,5 × 160 mm 1 ks
- 6 × 160 mm 1 ks
- 6,5 × 160 mm 1 ks
- 8 × 160 mm 1 ks
- 10 × 160 mm 1 ks

D-16950	3,5	90	30	1
D-00016	4	110	50	1
D-00022	5	110	50	1
D-00038	5	160	100	1
D-00044	5,5	110	50	1
D-00050	6	110	50	1
D-61612	6	110	50	1
D-00066	6	160	100	1
D-00072	6	210	150	1
D-00088	6,5	110	50	1
D-00094	6,5	160	100	1
D-00103	7	110	50	1
D-00119	7	160	100	1
D-00125	8	110	50	1
D-61634	8	110	50	1
D-00131	8	160	100	1
D-00147	8	210	150	1
D-00153	8	260	200	1
D-00169	9	210	150	1
D-61656	10	110	50	1
D-00175	10	160	100	1
D-00181	10	210	150	1
D-00197	10	260	200	1
D-66656	10	350	290	1
D-00206	10	310	250	1
D-17538	10	460	400	1
D-00212	11	160	100	1
D-00228	12	160	100	1
D-00234	12	210	150	1
D-00240	12	260	200	1
D-16271	12	460	400	1
D-00256	13	160	100	1
D-00262	14	160	100	1
D-00278	14	260	200	1
D-17544	14	460	400	1
D-00284	15	160	100	1
D-17550	15	460	400	1
D-00290	16	210	150	1
D-16287	16	460	400	1
D-00309	16	310	250	1
D-00315	17	210	150	1
D-00321	18	210	150	1
D-00337	18	300	240	1
D-17566	18	460	400	1
D-00343	19	210	150	1
D-16293	19	460	400	1
D-00359	20	210	150	1
D-00365	20	310	250	1
D-15235	20	460	400	1
D-00371	22	260	200	1
D-08062	22	310	250	1
D-15241	22	460	400	1
D-16302	24	460	400	1
D-00387	25	260	200	1
D-08517	25	310	250	1
D-15257	25	460	400	1
D-00393	26	260	200	1
D-08078	26	310	250	1
D-15263	26	460	400	1
D-16318	28	460	400	1
D-17572	30	460	400	1

technické údaje a zobrazení jsou nezávazné • technické změny vyhrazeny • výrobce není odpovědný za tiskové chyby

Katalog, obrázky z katalogu, kopie katalogu a zveřejnění katalogu na webových stránkách je možné použít pouze se svolením Makita spol, s r.o.

# VRTÁNÍ: PŘÍKLEPOVÉ VRTÁKY SDS-PLUS

## Sady příklepových vrtáků SDS-Plus

### Sada vrtáků SDS-Plus

D-58914

5 × 110 mm 1 ks  
6 × 110 mm 2 ks  
8 × 110 mm 2 ks



### Sada vrtáků SDS-Plus

D-71956

5 × 110 mm 1 ks  
6 × 110 mm 1 ks  
6 × 160 mm 1 ks  
7 × 110 mm 1 ks  
7 × 160 mm 1 ks  
8 × 110 mm 1 ks  
8 × 160 mm 1 ks  
10 × 160 mm 1 ks  
10 × 210 mm 1 ks  
12 × 160 mm 1 ks  
12 × 210 mm 1 ks  
14 × 160 mm 1 ks  
14 × 210 mm 1 ks  
16 × 210 mm 1 ks



## Lehké příklepové děrovky SDS-Plus

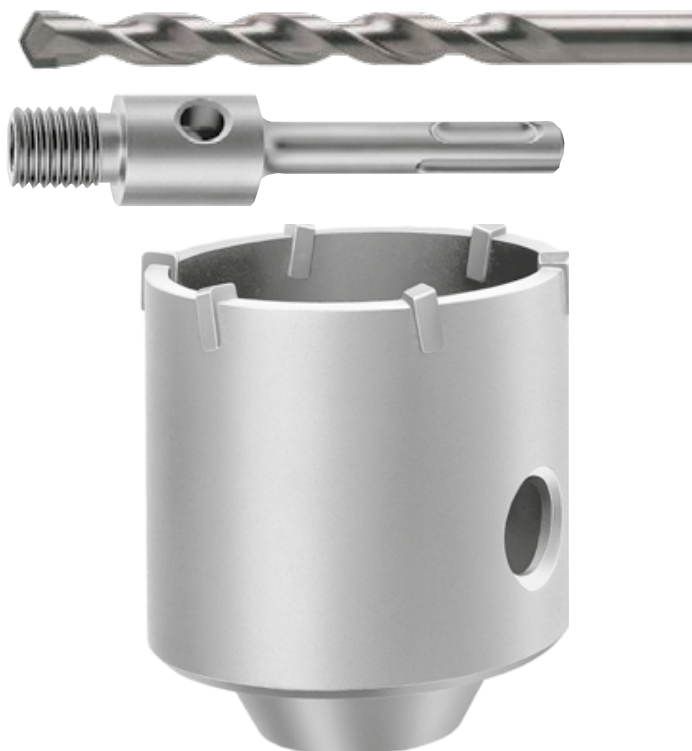

Obj. č.	Popis	Ø mm
P-26191	Lehké děrovky M16	40
P-26200		50
P-26216		65
P-26222		80
P-64347	Středící vrták	
P-67745	Upínací stopka	

## Děrovky UNICUT TCT

Děrovky UNICUT jsou vhodné zejména pro vrtání do zdiva, lehkých stavebních hmot, sádkartonu a tvrdého dřeva.

Obj. č.	Popis	Ø mm
P-64462	Děrovka TCT UNICUT	25
P-64478	Děrovka TCT UNICUT	30
P-64484	Děrovka TCT UNICUT	35
P-64490	Děrovka TCT UNICUT	40
P-64509	Děrovka TCT UNICUT	45
P-64515	Děrovka TCT UNICUT	50
P-64521	Děrovka TCT UNICUT	55
P-64537	Děrovka TCT UNICUT	58
P-64543	Děrovka TCT UNICUT	60
P-64559	Děrovka TCT UNICUT	63
P-64565	Děrovka TCT UNICUT	65
P-64571	Děrovka TCT UNICUT	68
P-64587	Děrovka TCT UNICUT	40
P-64593	Děrovka TCT UNICUT	71
P-64602	Děrovka TCT UNICUT	74
P-64618	Děrovka TCT UNICUT	76
P-64624	Děrovka TCT UNICUT	78
P-64630	Děrovka TCT UNICUT	80
P-64646	Děrovka TCT UNICUT	85
P-64652	Děrovka TCT UNICUT	90
P-64668	Děrovka TCT UNICUT	105
P-64319	upínací stopka 118 mm	
P-64325	Upínací stopka 220 mm	
P-64331	Upínací stopka 370 mm	
P-64347	Středící vrták do zdiva 8 × 120mm	
P-64353	Středící vrták HSS 7,4 × 109 mm	



## VRTÁNÍ: PŘÍKLEPOVÉ VRTÁKY SDS-MAX



Čtyřbřité vrtáky ZENTRO MAX jsou dokonalou kombinací nového inovativního tvaru hlavy vrtáku se speciálním tvarem spirály zaručující nekompromisní kvalitu v každém detailu. Tyto vrtáky se vyznačují velmi dlouhou životností, velkou přesností a ideálním přenosem energie ze stroje na hrot vrtáku.

Kvalitu těchto vrtáků ocení hlavně profesionálové, kteří potřebují vrtat do velmi tvrdých materiálů – betonu, železobetonu nebo kamene.



Vrtáky jsou cenově výhodnou variantou a jsou určeny pro vrtání do betonu, zdiva a kamene.

Obj. č.	Ø mm	L1 mm	L2 mm	Ks / bal
---------	------	-------	-------	----------

### Příklepové čtyřbřité vrtáky ZENTRO MAX **\*\*\*\*\***

P-17033	12	*340	200	1
P-17049	12	*540	400	1
P-17055	12	*690	550	1
P-17077	14	*340	200	1
P-17083	14	*540	400	1
P-17108	15	*340	200	1
P-17114	15	*540	400	1
P-77730	16	340	200	1
P-77746	16	540	400	1
P-77752	16	920	800	1
P-77768	16	1320	1200	1
P-77774	18	340	200	1
P-77780	18	540	400	1
P-77796	18	920	800	1
P-77805	18	1320	1200	1
P-77811	20	320	200	1
P-77827	20	520	400	1
P-77833	20	920	800	1
P-77849	20	1320	1200	1
P-77861	22	520	400	1
P-77877	22	920	800	1
P-77883	22	1320	1200	1
P-77899	24	320	200	1
P-77908	24	520	400	1
P-77914	25	320	200	1
P-77920	25	520	400	1
P-77936	25	920	800	1
P-77942	25	1320	1200	1
P-77958	26	520	400	1
P-77964	28	370	200	1
P-77970	28	570	450	1
P-77986	28	670	550	1
P-77992	28	920	800	1
P-78003	28	1320	1200	1
P-78019	30	370	250	1
P-78025	30	570	450	1
P-78031	32	370	250	1
P-78047	32	570	450	1
P-78053	32	920	800	1
P-78069	32	1320	1200	1
P-78075	35	370	250	1
P-78081	35	570	450	1
P-78097	35	670	550	1
P-78592	35	1320	1200	1
P-78112	37	570	450	1
P-78128	37	920	800	1
P-78134	38	370	250	1
P-78140	38	570	450	1
P-78156	40	370	250	1
P-78162	40	570	450	1
P-78178	40	920	800	1
P-78184	40	1320	1200	1
B-20232	45	570	450	1
P-78209	45	920	800	1
P-78215	50	570	450	1

Obj. č.	Ø mm	L1 mm	L2 mm	Ks / bal
---------	------	-------	-------	----------

### Příklepové dvoubřité vrtáky SDS-max **\*\*\***

D-33875	12	340	200	1
D-33881	12	540	400	1
D-33897	14	340	200	1
D-33906	14	540	400	1
D-33912	15	340	200	1
D-33928	15	540	400	1
D-33934	16	340	200	1
D-33940	16	540	400	1
D-33956	18	340	200	1
D-33962	18	540	400	1
D-33978	20	340	200	1
D-33984	20	540	400	1
D-33990	22	340	200	1
D-34001	22	540	400	1
D-34017	24	340	200	1
D-34023	24	540	400	1
D-34039	25	340	200	1
D-34045	25	540	400	1
D-34051	28	370	250	1
D-34067	28	570	450	1
D-34073	30	370	250	1
D-34089	30	570	450	1
D-34095	32	370	250	1
D-34104	32	570	450	1
D-34110	35	370	250	1
D-34126	35	570	450	1
D-34132	38	370	250	1
D-34148	38	570	450	1
D-34154	40	370	250	1
D-34160	40	570	450	1

**Sada vrtáků SDS-max D-40587**

16 × 340 mm 1 ks  
18 × 340 mm 1 ks  
20 × 340 mm 1 ks

**Adaptér SDS-max na SDS-Plus P-17027**

**Rychlosklíčidlo s upínáním SDS-max 122829-5**

\*Vrtáky o průměru 12–15 mm jsou dvoubřité

technické údaje a zobrazení jsou nezávazné • technické změny vyhrazeny • výrobce není odpovědný za tiskové chyby

Katalog, obrázky z katalogu, kopie katalogu a zveřejnění katalogu na webových stránkách je možné použít pouze se svolením Makita spol, s r.o.



# VRTÁNÍ: PŘÍKLEPOVÉ VRTÁKY S ODSÁVÁNÍM

Obj. č.	Ø mm	L1 mm	L2 mm	Ks / bal
<b>SDS-max</b> <span style="float: right;">*****</span>				
B-64428	16	600	400	1
B-64434	18	600	400	1
B-64440	20	600	400	1
B-64456	22	600	400	1
B-64462	24	600	400	1
B-64478	25	600	400	1
B-64484	28	600	400	1
B-64490	28	900	700	1
B-64509	30	600	400	1
B-64515	30	900	700	1
B-64521	32	600	400	1
B-64537	32	900	700	1
B-64543	35	600	400	1
B-64559	35	900	700	1

Obj. č.	Ø mm	L1 mm	L2 mm	Ks / bal
<b>SDS-plus</b> <span style="float: right;">*****</span>				
B-64381	12	325	200	1
B-64397	14	360	240	1
B-64406	16	360	240	1
B-64412	18	360	240	1



## Děrovky SDS-max \*\*\*\*\*

Děrovky jsou ideální pro vrtání do betonu, zdiva nebo kamene. Obvod děrovky je osazený symetricky uspořádanými tvrdokovovými zuby. Přímý přenos energie příklepu umožňuje dosahovat rychlého postupu vrtání. Účinný venkovní drážka ve tvaru spirály minimalizuje ztráty třením, umožňuje rychlý odsud odvrtného materiálu a je zárukou dlouhé životnosti.



<b>Děrovky SDS-Max</b>				
P-03779	40	100		1
P-03785	50	100		1
P-03791	65	100		1
P-03800	80	100		1
P-03816	90	100		1
P-03822	100	100		1
P-16374	125	100		1
P-03838	Středící vrták pro děrovky		11 x 120	1
P-16994	Upínací stopka pro děrovky		180	1
P-03888	Upínací stopka VERSIO		185	1
P-17005	Upínací stopka pro děrovky		450	1
P-03763	Vyrážecí klín pro děrovky		140	1

<b>Děrovky systému VERSIO</b>				
VER 68X100	68	100		1
VER 80X100	80	100		1
VER 90X100	90	100		1
VER 100X100	90	100		1
VER 125X100	90	100		1
VER 12X155	Středící vrták VERSIO		120	1

<b>Jednodílné děrovky</b>				
P-64397	50	80	290	1
P-64406	68	80	290	1
P-64412	80	80	290	1
P-25993	100	80	550	1
P-26004	125	80	550	1

## Průrazové vrtáky SDS-max \*\*\*\*\*

Výkonové prametry průrazových vrtáků do betonu :

- Rychlá montáž – nástroj je z jednoho kusu
- Vrtání celého průměru
- Jednodílná konstrukce umožňuje spolehlivý přenos energie na špičku nástroje
- Variabilní hloubka vrtu
- Rovná kruhová díra s plochým dnem
- Výrazně vyšší vrtací výkon ve srovnání s děrovkami



B-57629	40		550	1
B-57635	45		550	1
B-57641	45		990	1
B-57657	55		550	1
B-57663	55		990	1
B-57679	65		550	1
B-57685	65		990	1
B-57691	80		550	1

<b>Průrazové vrtáky systému VERSIO</b>				
P-03844	40			1
P-14439	45			1
P-03850	50			1
P-04014	55			1
P-04020	60			1
P-03872	80			1
P-04036	90			1
P-03925	Prodloužení VERSIO		280	1
P-03888	Upínací stopka VERSIO		185	1
P-03931	Závitový čep		60	1

## System DRECONNECT \*\*\*\*\*

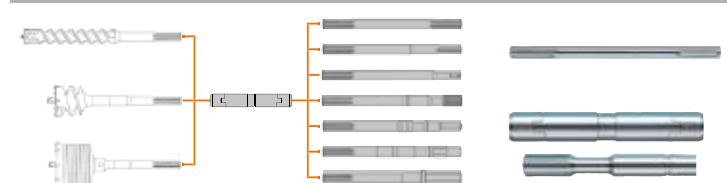

P-53920	320		Prodloužení SDS-max – SDS-max	1
P-53936	750		Prodloužení SDS-max – SDS-max	1
P-53942	1100		Prodloužení SDS-max – SDS-max	1
P-53914	30	190	Adaptér DRECONNECT	1
P-53958	320		Prodloužení SDS-max – Bosch	1
P-56889	320		Prodloužení SDS-max – šestihran 13 mm	1
P-56904	320		Prodloužení SDS-max – šestihran 19 mm	1

technické údaje a zobrazení jsou nezávazné • technické změny vyhrazeny • výrobce není odpovědný za tiskové chyby

Katalog, obrázky z katalogu, kopie katalogu a zveřejnění katalogu na webových stránkách je možné použít pouze se svolením Makita spol, s r.o.

## Sekáče SDS-Plus

Obj. č.	Ø mm	L1 mm	L2 mm	Ks / bal
<b>Špičák SDS-Plus se šestihrannou stopkou</b> <b>*****</b>				
P-05505		250	190	1
<b>Špičák SDS-Plus se šestihrannou stopkou</b> <b>****</b>				
D-19015		400	340	1
<b>Sekáč plochý SDS-Plus se šestihrannou stopkou</b> <b>*****</b>				
P-05511	20	250	190	1
P-05527	40	250	190	1
B-14059	40	250	190	1
<b>Sekáč vydutý SDS-Plus se šestihrannou stopkou</b> <b>*****</b>				
P-05533	22	250	190	1
<b>Sekáč plochý SDS-Plus se šestihrannou stopkou</b> <b>****</b>				
D-19021	20	400	340	1
<b>Špičák SDS-Plus s válcovou stopkou</b> <b>*****</b>				
P-25068		250	190	1
B-64294		250	190	1
D-19015		400	340	1
<b>Sekáč plochý SDS-Plus s válcovou stopkou</b>				
P-25074	20	250	190	1
B-64303	20	250	190	1
A-30483	40	250	190	1
B-64319	40	250	190	1
P-24935	60	250	190	1
<b>Sekáč plochý SDS-Plus s válcovou stopkou</b> <b>****</b>				
D-61042	80	150	90	1
D-61020	80	250	190	1
<b>Sekáč plochý zahnutý SDS-plus s válcovou stopkou</b>				
P-24941	40	250	190	1
P-63987	40	250	190	1
P-24957	60	250	190	1
<b>Sekáč plochý samoostřící SDS-Plus s válcovou stopkou</b> <b>*****</b>				
B-64250	40	250	190	1
<b>Sekáč drážkovací SDS-plus s válcovou stopkou</b> <b>*****</b>				
P-25080	22	250	190	1
<b>Sekáč křídlový SDS-Plus s válcovou stopkou</b> <b>*****</b>				
P-24963	22	250	190	1
<b>Dláto na dlabání do dřeva SDS-Plus</b> <b>*****</b>				
P-25105	20	170	110	1
P-25111	30	170	110	1
<b>Sekací nástavec</b> <b>*****</b>				
Umožňuje sekání s vrtacími kladivy bez funkce sekání (rotace se zastaví)				
122547-5				1



## Sekáče SDS-max

Obj. č.	Ø mm	L1 mm	L2 mm	Ks / bal
---------	------	-------	-------	----------



### Špičák SDS-max



P-16237		280	220	1
P-16243		400	330	1
B-64325		400	330	1
P-16259		600	520	1

### Sekáč plochý SDS-max

P-16265	25	280	220	1
P-16271	25	400	330	1
B-64331	25	400	330	1
P-16287	25	600	520	1
P-16302	50	360	300	1
P-16318	80	300	240	1

### Sekáč na obkladačky SDS-max



P-16324	50	300	240	1
B-64347	50	400	330	1

### Sekáč drážkovací SDS-max



P-16293	26	300	120	1
---------	----	-----	-----	---

### Sekáč křídlový SDS-max



P-16330	35	360	190	1
---------	----	-----	-----	---

### Sekáč rýčový SDS-max



P-23721	100	400		1
---------	-----	-----	--	---

### Sekáč drážkovací SDS-max



P-16346	38	300		1
---------	----	-----	--	---

### Dusadlo Upínací stopka SDS-max



P-03947	60	60	7 x 7 zubů	1
P-16352		250		1

### Špičák SDS-max



D-34176		300	240	1
D-34182		400	330	1
D-34198		600	520	1

### Sekáč plochý SDS-max



D-34207	25	300	240	1
D-34213	25	400	330	1
D-34229	25	600	520	1
D-34235	50	400	300	1
D-34241	80	300	240	1

### Špičák samoostřící SDS-max



B-64266		400	330	1
B-10366		400	330	1
B-23064		400	330	1

### Sekáče ploché samoostřící SDS-max



B-64272	25	400	330	1
B-14015	50	350	190	1
B-64288	50	380	310	1

## Sady vrtáků a sekáčů SDS-Plus

**Sada vrtáků a sekáčů SDS-Plus 10 ks** **D-42385**

Vrták Ø 6 × 110, 8 × 160,  
10 × 210, 12 × 210 mm  
12, 16, 20 × 460 mm  
Špičák 250 mm  
Sekáč plochý 20 × 250 mm



\*\*\*\*\*

**Sada sekáčů SDS-Plus 5 ks** **D-16368**

2× špičák 250 mm  
2× sekáč plochý 20 × 250 mm  
Sekáč plochý 40 × 250 mm



\*\*\*\*\*

**Sada vrtáků a sekáčů SDS-Plus v Makpacu 17 ks** **B-52059**

Vrták 5 × 110, 5,5 × 110,  
5,5 × 160, 6 × 110, 6 × 160,  
7 × 110, 7 × 160, 8 × 160, 8 × 210,  
10 × 160, 10 × 210, 14 × 260 mm  
Špičák 140 a 250 mm  
Sekáč plochý 20 × 140, 20 × 250  
a 40 × 250 mm



**Sada vrtáků a sekáčů SDS-Plus 17 ks** **D-19180**

Vrták 5 × 110, 6 × 110, 6 × 160,  
8 × 110, 8 × 160, 8 × 210, 10 × 110,  
10 × 160, 10 × 210, 12 × 160,  
12 × 260 a 14 × 260 mm  
Špičák 140 a 250 mm  
Sekáč plochý 20 × 140, 20 × 250,  
40 × 250 mm



\*\*\*\*\*

**Sada vrtáků a sekáčů SDS-Plus 6 ks** **D-58920**

Vrták 5 × 160, 6 × 160  
a 8 × 160 mm  
Špičák 250 mm  
Sekáč plochý 20 × 250,  
40 × 250 mm



\*\*\*\*\*

**Sada vrtáků a sekáčů SDS-Plus v Makpacu 17 ks** **B-53877**

Vrták 5 × 110, 6 × 110, 6 × 160,  
7 × 110, 7 × 160, 8 × 110, 8 × 160,  
8 × 210, 10 × 160, 10 × 210,  
12 × 210 a 14 × 260 mm  
Špičák 140 a 250 mm  
Sekáč plochý 20 × 140, 20 × 250,  
40 × 250 mm



\*\*\*\*\*

**Sada vrtáků a sekáčů SDS-Plus 17 ks** **D-53073**



Vrták 5 × 110, 5,5 × 110, 6 × 110,  
6 × 160, 7 × 160, 8 × 110, 8 × 160,  
8 × 210, 10 × 110, 10 × 160,  
10 × 210 a 14 × 260 mm  
Špičák 140 a 250 mm  
Sekáč plochý 20 × 140, 20 × 250,  
40 × 250 mm



\*\*\*\*\*

# SEKÁNÍ: SEKÁČE SDS-MAX

## Sady vrtáků a sekáčů SDS-max



<b>Sada sekáčů SDS-max 10 ks</b>	<b>D-35324-10</b>
5× špičák 400 mm 5× sekáč plochý 25 × 400 mm	
	

<b>Sada sekáčů SDS-max 6 ks</b>	<b>D-40565</b>
2× špičák 400 mm 2× sekáč plochý 25 × 400 mm Sekáč plochý 50 × 400 mm Sekáč plochý 80 × 300 mm	
	

<b>Sada sekáčů SDS-max 5 ks</b>	<b>D-40618</b>
3× špičák 400 mm 2× sekáč plochý 25 × 400 mm	
	

<b>Sada sekáčů SDS-max 3 ks</b>	<b>D-40543</b>
Špičák 400 mm Sekáč plochý 25 × 400 mm Sekáč plochý 50 × 400 mm	
	

<b>Sada vrtáků a sekáčů SDS-max 7 ks</b>	<b>D-42494</b>
Vrták 18 × 540, 20 × 540, 22 × 540 a 25 × 540 mm Špičák 400 mm Sekáč plochý 25 × 400 mm Sekáč plochý 50 × 400 mm	
	

<b>Sada vrtáků SDS-max 3 ks</b>	<b>D-40587</b>
Vrták dvoubřítý 16 × 340, 18 × 340 a 20 × 340 mm	
	

<b>Sada vrtáků SDS-max 3 ks</b>	<b>P-52439</b>
Vrták čtyřbřítý 20 × 520, 25 × 520 a 32 × 520 mm	
	

Obj. č.	Ø mm	L1 mm	L2 mm	Ks / bal
---------	------	-------	-------	----------

## Nástroje s upínáním Makita 17 mm

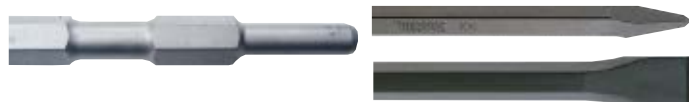

P-13035		280		1
P-13057	17	280		1
P-13063	17	450		1

## Pro kladiva s upnutím Bosch 19 mm

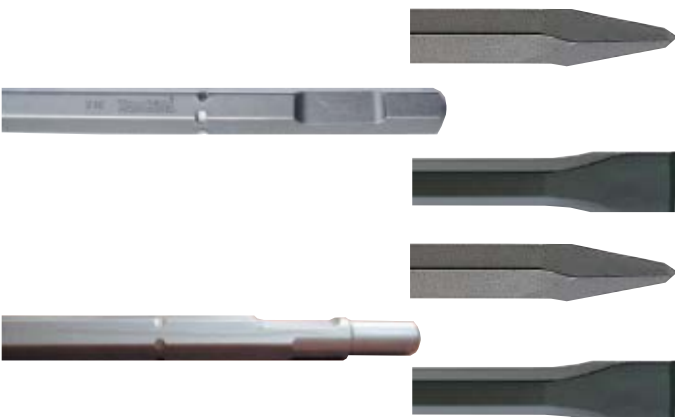

Špičák pro kladiva Bosch 19 mm bez odsoustruženého konce

P-05620		400		1
P-05614		600		1

Sekáč plochý pro kladiva Bosch 19 mm bez odsoustruženého konce

P-05636	25	400		1
P-05642	25	600		1

Špičák pro kladiva Bosch 19 mm s odsoustruženým koncem

P-13138		450		1
---------	--	-----	--	---

Sekáč plochý pro kladiva Bosch 19 mm s odsoustruženým koncem

P-13144	26	300		1
P-13150	26	450		1
P-13166	50	300		1

## Špičáky s upnutím 28 mm



Sekací nástroje pro HM1304B, HM1801, HM1810, HM1307CB, HM1317CB, HM1802 a HM1812

P-05692		400		1
P-05723	29	400		1
D-17647	28	410		1
D-17681	28	520		1
D-20725	75	520		1
P-05701	80	400		1
P-05717	125	400		1

## Špičák samoostřící s upnutím 28 mm



B-10372		400		1
---------	--	-----	--	---

## Špičáky s upnutím 28 mm



Pouze pro kladiva HM1801, HM1802, HM1810 a HM1812

D-65034		350		1
D-17631		410		1
D-17675		510		1

## Špičáky s upnutím 30 mm



Pro kladiva HM1304, HM1400, HM1307C a HM1317C

P-05549		400		1
P-05561		700		1
P-05577		1000		1
P-13487	32	400		1
P-05583	32	700		1
P-13518	115	400		1
P-05555	125	400		1

B-10388	400	Samoostřící špičák		1
---------	-----	--------------------	--	---

A-31485	200	Dusadlo s upínací stopkou		1
---------	-----	---------------------------	--	---

P-05446		Prachovka		1
---------	--	-----------	--	---

423154-0		Prachovka		1
----------	--	-----------	--	---

D-54972		Přepravní vozík (HM1801, HM1810, HM1802, HM1812)		1
---------	--	---	--	---

# SEKÁNÍ: SPECIÁLNÍ PŘÍSLUŠENSTVÍ PRO VRTACÍ A SEKACÍ KLADIVA

Model	Obj. č.	Model	Obj. č.
-------	---------	-------	---------



## Rukojeti



HR3540C, HR3541FC, HR4001C, HR4002, HR4010C, HR4011C, HR4501C, HR4510C, HR4511C	135209-6
DHR400, HR005G, HR4003C, HR4013C	123138-5
HR006G, HR5202C, HR5212C	135629-4
HM001G HM0870C, HM0871C	135332-7
HP1621, HP1630, HP1631, HP2051, HP2071, HR2440, HR2450, HR2470	135302-6
HR3000C, HM0860C	134889-5
HR3200C, HR3210FCT	135197-7
HR4500C	134916-8



## Rukojeti



HR4001C, HR4002, HR4010C, HR4011C, HR4501C HR4510C, HR4511C, HM1101C, HM1111C	134890-0
DHR400, HR005G, HR4013C, HR4003C	196792-8
HR006G, HR5202C, HR5212C, HM1214C	135283-4
HM002G, HM1202C, HM1203C, HM1205C, HM1213C, HM1242C	135269-8
HR5001C	134945-1
HR4500C	134915-0



## Mazací tuk na převodovku a nástroje



Mazací tuk na převodovky 30 g	181490-7
Mazací tuk na převodovky 500 g	042040-2A
Mazací tuk na převodovky 2,5 kg	042025-8A
Mazací tuk na převodovky 5,0 kg	870181-3
Mazací tuk na nástroje 100 ml	198993-4



## Adaptéry



Adaptér sklíčidla SDS-plus / 1/2" - 20 UNF	122573-4
Adaptér + sklíčidlo SDS-plus	122574-2
Bitový adaptér 1/4"	P-21646



## Prachovky



Prachovky pro stopku vrtáku a sekáče Ø 10-18 mm	421664-1
Ø 6-14 mm	421342-3



## Odsávací adaptéry



HR140D, HR166D, DHR164, DHR165, DHR171, DHR182, DHR202, DHR262, DHR263, DHR264, HR1840, HR2020, HR2022, HR2230, HR2460, HR2460F HR2470, HR2470F, HR2470FT, HR2470T, HR2475, HR2800, HR2810, HR2810T, HR2811F, HR2811FT,	193472-7
---	----------



Balónek na vyfouknutí prachu	765009-6
------------------------------	----------

## Hluboké dorazy



DHP441, DHP448 DHP451, DHP454, DHP458, DHP481 DHP486, HP001G	122576-8
HP1630, HP1631, HP1640/F, HP1641/F, HP2050/F, HP2051/F, HP2070/F, HP2071/F	324219-0



## Rychlovýměnná sklíčidla (vrtání)



HR2320T, HR2470T, HR2470FT, HR2630T, HR2631FT HR2651T HR2653T, HR2810T, HR2811FT, HR2450T, DHR243, DHR264 HR3210FCT	194079-2
DHR281, DHR283, HR002G, HR004G	194568-7
	199139-5



## Rychlovýměnná sklíčidla (SDS-Plus)



HR2320T, HR2470T, HR2470FT, HR2630T, HR2631FT HR2651T HR2653T, HR2810T, HR2811FT, HR2450T, DHR243, DHR264 HR3210FCT	194080-7
DHR281, DHR283, HR002G, HR004G	194578-4
	199138-7



## Odsávací adaptéry



DHR242, HR2650, HR2651, HR2652, HR2653, DHR281, DHR283, HR002G, HR004G, HR3012FC HR2661, HR2663,	195173-3
DHR243, HR2651T, HR2653T, HR2300T, HR2320T, HR2631FT, HR2630T,	195179-1

## Manžeta









DX05, DX06, DX07, DX08, DX09, DX12, DX14, HR2652, HR2653, HR2653T, HR2663	424474-5
--	----------

# PŘÍSLUŠENSTVÍ K VRTAČKÁM

Obj. č.	Klíč	Popis	Uprnutí	Popis	
<b>Sklíčidla s ozubeným věncem bez klíče</b> <span style="float: right;">*****</span>					
	192877-8		1,5-13	1/2"	8406, 6300-4, 6013B
	192887-5	763418-3*	0,5-6,5	3/8"	6013BR, 6305, 6501/X
	193318-7	763432-9*	2,0-13		DA4000LR, DA4030
	193822-6	763448-4*	1,5-13	1/2"	HP2050, HP2070, DP4010
	763077-3	763418-3*	0,5-6,5	3/8"	DP2010
	763174-5	763415-9	0-10	3/8"	BDA340, BDA350, DA3010F
	763245-8		0-10		DA332
	P-04313		1,5-10	3/8"	6412, 6408, 6510LVR
	P-04329		1,5-13	1/2"	6013B, 6300-4, DP4700,
	763250-5	763251-3*	2,0-13		DDA460, DGA460, DA001G, DG001G

Obj. č.	Klíč	Popis	Uprnutí	Popis	
<b>Klíče ke sklíčidlům</b> <span style="float: right;">*****</span>					
	763414-1		10		DA3000, DA3000R
	763415-9		10		DA3010
	763418-3		10		6412
	763432-9		13		6305, 6013B/BR, 6300-4, DA4000LR, DA6301, UT1305, UT2204
	763448-4		13		DP4010, HP1620, HP1630, HP1640, HP2050, HP2070
	P-04341		10		6305, 6501/X, 6510LVR
	763251-3		13		DDA460, DGA460, DA001G, DG001G
	A-86228		13		

Obj. č.	Klíč	Popis	Uprnutí	Popis	
<b>Rychlosklíčidla</b> <span style="float: right;">*****</span>					
	136229-3		1,5-13		HP001G
	136232-4		1,5-13		DF001G
	192016-0		0,8-10	3/8"	6408, DA3011F
	192075-4		0,8-10	1/4"	
	192284-5		1,5-13	1/2"-20 UNF	6311, 8412D
	192685-7		1,5-13	1/2"	6013B/BR, 6300-4, DP4001, DP4003, DP4700, HP1621, HP2051, HP2071
	193064-2		1,5-13	1/2"	
	193226-2		1,0-10	1/2"	DP3003
	194254-0		1,5-13	1/2"	DP4011, HP2051, HP2071
	196193-0		1,5-13	1/2"	6390D, 8390D, HP1621, HP1631, HP1641
	196306-3		1,5-13	1/2"	6391D, DDF453, DHP453
	196307-1		1,0-10	1/2"	6260D, 6270D, 6280D
	763229-6		0,8-10	1/2"	8271D, 8281D, DHP343
	763178-7		1,5-13	1/2"	6390D, 8390D, 6317D, 6337D, 6347D
	763182-6		1,5-13	1/2"	MT065
	763187-6		1,5-10	1/2"	6260D, 6270D, 6280D, 6207D, 8270D, 8280D
	763188-4		1,5-13	1/2"	6319D, 6339D, 6349D, 8414D, 8434D, 8444D
	763196-5		1,5-13	1/2"	DDF441, DDF451, DHP441, DHP451, DDF444, DDF454, DHP444, DHP454
	763228-8		1,5-10	3/8"	BDA341, BDA351, DF330D
	763229-6		0,8-10	1/2"	HP330
	763238-5		0,8-10	1/2"	HP332, DF332, HP333, DF333
	763241-6		1,5-13	1/2"	DDF483, DHP483
	763243-2		0,8-10		DDF343, DF347
	763248-2		1,5-13	1/2"-20 UNF	DDF446, DDF456, DDF459, DDF480, DDF482, DDF484, DDF485
	766012-0		0,8-10		MT080, DF0300
	766027-7		1,5-13	1/2"-20 UNF	DDF446, DDF456, DDF459, DDF480, DDF482, DDF484, DDF485
	P-04379		0,8-10	1/4"	
	P-15718		1,5-13	1/2"	6013B/BR, 6300-4, DP4001, DP4003, DP4700, HP1621, HP2051, HP2071
	410102-8				Držák klíče

Akumulátory  
 Odkládací systémy  
 Vrtání / Sekání  
 Šroubování  
 Brusky  
 Řezání  
 Frézování  
 Broušení  
 Sponkovačky  
 Hřebíkovačky  
 Speciální stroje  
 Vysávání  
 Horkovzdušné pistole / svítilny  
 Zahradní  
 Ruční nářadí  
 Ostatní



# PŘÍSLUŠENSTVÍ K VRTAČKÁM

Obj. č.	Ø mm	L1 mm	L2 mm	Ks / bal
---------	------	-------	-------	----------

## Příslušenství k magnetickým vrtačkám



12S	12	30		1
13S	13	30		1
14S	14	30		1
15S	15	30		1
16S	16	30		1
17S	17	30		1
18S	18	30		1
19S	19	30		1
20S	20	30		1
22S	22	30		1
24S	24	30		1
26S	26	30		1
28S	28	30		1
30S	30	30		1
32S	32	30		1
34S	34	30		1
36S	36	30		1
38S	38	30		1
40S	40	30		1
42S	42	30		1
44S	44	30		1
46S	46	30		1
48S	48	30		1
50S	50	30		1



PILOTS	Středící vrták	1
PILOTU1A	Středící vrták	1
PILOTU1B	Středící vrták	1
BD062	Skřídlo	1

## Děrovky do železa a nerez

Obj. č.	Ø mm	Max tloušťka materiálu mm	Ks / bal
B-00898	16	4	1
B-00913	20	4	1
B-00935	22	4	1
B-00957	27	4	1
B-00979	30	4	1
B-00985	32	4	1
B-01018	38	4	1
B-01046	50	4	1
B-01177	6	Středící vrták	1



## Háčky pro aku vrtací šroubováky

Obj. č.	Model
346317-0	BDF444, DDF446, BDF454, DDF456, DDF458, BDF444, DDF446, BDF454, DDF456, DDF458, DDF459, DDF480, DDF481, BHP444, DHP446, BHP454, DHP456, DHP458, DHP459, DHP480, DHP481, DTW250, DTW251, DTW280
281217-6	DFR540RFE, DFR550RFE, DFR750RFE
345736-7	BTW450RFE
197942-8	DTD134, DTD137, DTD138, DTD148, DTD149, DTS130, DTS131, DTS141, DTW152, DTW190, DTW253, DTW284, DTW285, DTW300, DTW301, DTD152, DTD170, DTW250, DTW251,



## Hloubkový doraz pro aku vrtací šroubováky

Obj. č.	Ø mm	Model
122576-8	6	DHP441, DHP448, DHP451, DHP454, DHP458, DHP481, DHP486, HP001G



## Držák bitů

Obj. č.	Model
452947-8	DDF441, DDF444, DDF448, DDF451, DDF454, DDF458, DDF481, DDF486, DF001G, DHP441, DHP444, DHP448, DHP451, DHP454, DHP458, DHP481, DHP486, HP001G



Obj. č.	Ø mm	Popis	L mm	Upnutí	Ks / bal
---------	------	-------	------	--------	----------

## Příslušenství pro míchadla



Kruhové míchadlo nivelační hmoty barvy, základní nátěr nátérové tmely zalivací hmoty.

Spirálové míchadlo stavební lepidla, mazanina, malta, lepidlo na obkladačky, spárovací hmoty, omítky, nátérové tmely, tepelné izolační omítky.

Směšené míchadlo nivelační hmoty, stavební lepidla, beton, mazanina, malta, malta na lepení obkladů, všechny druhy malty.



Spirálové míchadlo „negativ“ disperze M14, barvy, vapenosádrové malty, tepelné izolační omítky.



Talířová metla na barvy a nivelační potěry.



P-02331	80	Míchací metla kruhová 10–15 kg	400	6 hran	1
P-22012	120	Míchací metla kruhová 16–30 kg	590	M14	1
P-02347	90	Míchací metla spirálová 7–10 kg	400	6 hran	1
P-22040	135	Míchací metla spirálová 15–30 kg	590	M14	1
P-02353	100	Míchací metla smíšená 5–15 kg	590	6 hran	1
P-22056	120	Míchací metla spirálová „negativ“ 15–25 kg	590	M14	1
P-76766	100	Míchací metla spirálová 30 kg	600	M14	1
165757-1	165	Talířová metla		M12	1
323962-8		Adaptér		1/2"-M12	1
P-22062		Adaptér z 1/2" na M14		1/2"-M14	1
P-02325		Adaptér z 5/8" na M14 pro DA6300 = old324265-3		5/8"-M14	1
458814-5		Ochranný kryt		DUT130	1
140G50-6		Boční rukojeť		DUT130	1
152892-4		Boční rukojeť		UT1305 / 2204	1

# PŘÍSLUŠENSTVÍ K JÁDROVÝM VRTAČKÁM

Obj. č.	Ø mm	Rozměr mm
---------	------	-----------

## Diamantové vrtací korunky na vrtání na sucho – upínání M16



Vhodné pro DBM080 a DBM130



P-41997	Diamantové korunky	68 × 60
P-42008		82 × 60
P-42014		68 × 150
P-42020		76 × 150
P-42036		82 × 150
P-42042		112 × 150
P-42058		132 × 150
P-42064		68 × 400
P-42070		76 × 400
P-42086		82 × 400
P-42092		112 × 400
P-42101		132 × 400



P-41872	Adaptér odsávací	M18 × 2,5
P-45082	Redukce z M18 na M16	M18-M16
P-41888	Středící tyč pro diamantové korunky	60
P-41894	Středící tyč pro diamantové korunky	150
P-41903	Středící tyč pro diamantové korunky	420
P-41919	Kotouč pro středící tyč	68
P-41931	Kotouč pro středící tyč	82
P-41969	Kotouč pro středící tyč	112
P-41981	Kotouč pro středící tyč	132

## Stojan jádrové vrtačky DBM230



P-54190	Stojan jádrové vrtačky DBM230
---------	-------------------------------



## Odsávací adaptéry



P-54178	Odsávací adaptér
P-54184	Náhradní guma k odsávacímu adaptéru
P-54221	Sada fixační vakuová

technické údaje a zobrazení jsou nezávazné • technické změny vyhrazeny • výrobce není odpovědný za tiskové chyby

Katalog, obrázky z katalogu, kopie katalogu a zveřejnění katalogu na webových stránkách je možné použít pouze se svolením Makita spol, s r.o.

Akumulátory  
Odkládací systémy  
Vrtání / Sekání  
Šroubování  
Brusky  
Řezání  
Frézování  
Broušení  
Sponkovačky  
Hřebíkovačky  
Speciální stroje  
Vysávání  
Horkovzdušné pistole / svitliny  
Zahrada  
Ruční nářadí  
Ostatní

**Impact**

# PREMIER

*Double Torsion  
for High Durability.*



*High Precision  
Screw Fitting.*

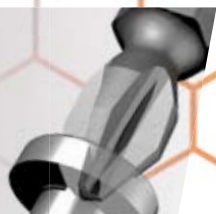

*New Steel  
is Used.  
Supports High Torque.*

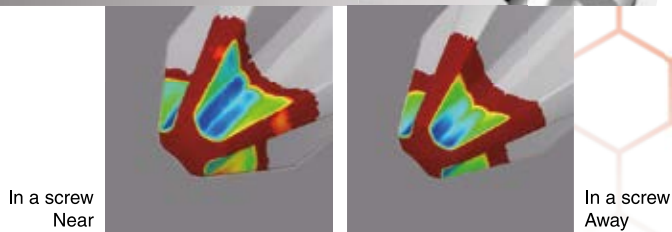

**Impact  
PREMIER**

STANDARD

Torque

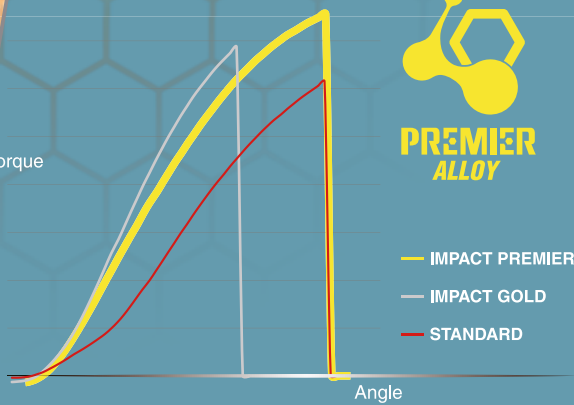

# NEW INNOVATION



# ŠROUBOVÁNÍ

Impact  
**PREMIER**

Impact Premier



Obj. č.	Typ	Délka mm	Ks / bal
E-03121	PH 1	25	2
E-03137	PH 2	25	2
E-03246	PH 2	25	15
E-03143	PH 2R	25	2
E-03159	PH 3	25	2
E-03165	PZ 1	25	2
E-03171	PZ 2	25	2
E-03252	PZ 2	25	15
E-03187	PZ 3	25	2
E-03193	T 10	25	2
E-03202	T 15	25	2
E-03218	T 20	25	2
E-03224	T 25	25	2
E-03230	T 30	25	2
E-03268	PH 1	50	2
E-03274	PH 2	50	2
E-03377	PH 2	50	10
E-03280	PH 3	50	2
E-03296	PZ 1	50	2
E-03305	PZ 2	50	2
E-03383	PZ 2	50	10
E-03311	PZ 3	50	2
E-03327	T 10	50	2
E-03333	T 15	50	2
E-03349	T 20	50	2
E-03355	T 25	50	2
E-03361	T 30	50	2
E-12027	T 40	50	2
E-03399	Torzní magnetický držák bitu	68	1
E-03408	Torzní magnetický držák bitu	150	1
E-03414	Torzní magnetický držák bitu	79	1
E-03458	Nástrčný bit 6	65	1
E-03464	Nástrčný bit 8	65	1
E-03470	Nástrčný bit 10	65	1
E-03486	Nástrčný bit 13	65	1
E-03492	Nástrčný bit kloubový 13	80	1
E-03501	Nástrčný bit kloubový 15	80	1
E-03517	Nástrčný bit kloubový 17	80	1
E-03523	Nástrčný bit kloubový 19	80	1
E-03539	Nástrčný bit kloubový 21	80	1
E-03436	Adaptér 1/4"-1/2"	50	1
E-03420	Adaptér 1/4"-3/8"	50	1
E-03567	PH1, PH2, PH3, PZ1, PZ2, PZ3, T15, T20, T25, T30 x 25 mm, magnetický držák bitů 50 mm		1
E-03573	PH2, PZ1, PZ2, PZ3, T15, T20, T25, T30, SL4, SL6 x 25 mm, PH1, PH2, PH3, PZ1, PZ2, PZ3, T15, T20, T25, T30 x 25 mm, magnetický držák bitů 50 mm		1
E-03442	Magnetický držák bitů		1

Akumulátory  
Odkládací systémy  
Vrtání / Sekání  
Šroubování  
Brusky  
Řezání  
Frézování  
Broušení  
Sponkovačky  
Hřebíkovačky  
Speciální stroje  
Vysávání  
Horkovzdušné pistole / svítilny  
Zahrada  
Ruční nářadí  
Ostatní

technické údaje a zobrazení jsou nezávazné • technické změny vyhrazeny • výrobce není odpovědný za tiskové chyby

Katalog, obrázky z katalogu, kopie katalogu a zveřejnění katalogu na webových stránkách je možné použít pouze se svolením Makita spol, s r.o.

Obj. č.	Typ	Délka mm	Ks / bal
---------	-----	----------	----------

## Impact Black



B-63600	PH 1	25	2
B-63616	PH 2	25	2
B-63622	PH 3	25	2
B-63638	PZ 1	25	2
B-63644	PZ 2	25	2
B-63650	PZ 3	25	2
B-63666	T 15	25	2
B-63672	T 20	25	2
B-63688	T 25	25	2
B-63694	T 30	25	2
B-63703	T 40	25	2

### Sada bitů Impact Black 31 ks, balení 12 ks E-03090

2x PH1, 5x PH2, 2x PH3 x 25 mm  
2x PZ1, 5x PZ2, 2x PZ3 x 25 mm  
3x T15, 3x T20, 3x T25, 3x  
T30 x 25 mm  
Magnetický držák bitů 60 mm



B-66793	Torzní magnetický držák bitu	60	1
---------	------------------------------	----	---

B-66874	Adaptér 1/4"-1/2"	50	1
---------	-------------------	----	---

B-66868	Adaptér 1/4"-3/8"	50	1
---------	-------------------	----	---

### Sada bitů a vrtáků Impact Black 33 ks B-66896

PH1, 3x PH2, PH3, PZ1, 3 x PZ2,  
PZ3 x 25 mm  
T15, 2 x T20, 2 x T25, T30 x 25 mm  
PH2, PZ2, T15, T20, T25, T30 x 50 mm  
6/8/10 nástrční bit  
Délka 60 mm – držák bitu 1/4" magnet  
Délka 80 mm – držák bitu 1/4" magnet  
Vrták HSS-G – 2,5 / 3 / 3,5 / 4 / 4,5 / 5 mm





### Sada bitů Impact Black 35 ks B-66880

PH1, 3 x PH2, PH3, PZ1, 3 x PZ2,  
PZ3 x 25 mm  
T15, 2x T20, 2 x T25, T30 x 25 mm  
PH1, 2x PH2, PH3, PZ1, 2x PZ2,  
PZ3 x 50 mm  
T15, T20, 2x T25, T30 x 50 mm  
SLO 8 x 5,5 x 50 mm  
Magnetický držák bitů 60 mm  
6/8/10/13 x 50 mm nástrční klíč





# ŠROUBOVÁNÍ

Obj. č.	Typ	Délka mm	Ks / bal	
<b>Bity křížové „PH“</b> 				
<b>STANDARD</b>	P-47933	PH1	25	5
	P-48402	PH1	50	5
	P-47949	PH2	25	5
	P-48418	PH2	50	5
	P-47955	PH3	25	5
	P-48424	PH3	50	5
<b>PROFI</b>	P-47874	PH1	25	5
	P-48234	PH1	50	5
	P-48240	PH1	89	5
	P-47880	PH2	25	5
	P-47880-50	PH2	25	50
	47880-100	PH2	25	100
	P-48256	PH2	50	5
	P-48262	PH2	89	5
	P-48278	PH2	127	5
	P-48315	PH2	141	5
	P-47896	PH3	25	5
	P-48284	PH3	50	5
	P-48290	PH3	89	5
	<b>TITAN</b>	P-47994	PH1	25
P-48468		PH1	50	5
P-48000		PH2	25	5
P-48474		PH2	50	5
P-48480		PH3	50	5

Obj. č.	Typ	Délka mm	Ks / bal	
<b>Bity křížové „PZ“</b> 				
<b>STANDARD</b>	P-47961	PZ1	25	5
	P-48430	PZ1	50	5
	P-47977	PZ2	25	5
	P-47977-50	PZ2	25	50
	P-47977-100	PZ2	25	100
	P-48446	PZ2	50	5
	P-47983	PZ3	25	5
P-48452	PZ3	50	5	
<b>PROFI</b>	P-47905	PZ1	25	5
	P-48321	PZ1	50	5
	P-48337	PZ1	89	5
	P-47911	PZ2	25	5
	P-47911-50	PZ2	25	50
	P-47911-100	PZ2	25	100
	P-48343	PZ2	50	5
	P-48359	PZ2	89	5
	P-48365	PZ2	127	5
	P-47927	PZ3	25	5
	P-48371	PZ3	50	5
<b>TITAN</b>	P-48022	PZ1	25	5
	P-48038	PZ2	25	5
	P-48505	PZ2	50	5
	P-48044	PZ3	25	5
	P-48511	PZ3	50	5

Obj. č.	Typ	Délka mm	Ks / bal	
<b>Bity TORX</b> 				
<b>PROFI</b>	P-48050	T8	25	5
	P-48527	T8	50	5
	P-48066	T9	25	5
	P-48533	T9	50	5
	P-48072	T10	25	5
	P-48549	T10	50	5
	P-48088	T15	25	5
	P-48555	T15	50	5
	P-48094	T20	25	5
	P-48561	T20	50	5
	P-48103	T25	25	5
	P-48577	T25	50	5
	P-48119	T27	25	5
	P-48583	T27	50	5
	P-48125	T30	25	5
	P-48599	T30	50	5
	P-48131	T40	25	5
	P-48608	T40	50	5
	<b>TITAN</b>	P-48169	T10	25
P-48636		T10	50	5
P-48642		T15	50	5
P-48181		T20	25	5
P-48658		T20	50	5
P-48197		T25	25	5
P-48664		T25	50	5
P-48670		T27	50	5
P-48212		T30	25	5
P-48228		T40	25	5

Obj. č.	Typ	Délka mm	Ks / bal
<b>Nástrčkové bity</b> 			
P-48723	5,5	50	1
P-48739	6	50	1
P-48745	7	50	1
P-48751	8	50	1
P-48767	9	50	1
P-48773	10	50	1
P-48789	10	65	1
P-48795	13	50	1
P-48804	13	65	1
P-48810	17	50	1
P-48826	17	65	1

Obj. č.	Typ	Délka mm	Ks / bal
<b>Nástrčkové bity s magnetem</b> 			
P-48854	7	50	1
P-48860	8	50	1
P-48876	10	50	1
P-48882	10	65	1
P-48898	13	50	1
B-39154	6, 8, 10, 12, 13	50	1



# ŠROUBOVÁNÍ

Obj. č.	Typ	Délka mm	Ks / bal
<b>Magnetické nástavce</b> *****			
P-49018	Magnetický nástavec	60	1
B-52445	Magnetický nástavec	60	1
P-49024	Magnetický nástavec	75	1
B-48751	Magnetický nástavec	80	1
B-57750	Magnetický nástavec	150	1
B-57766	Magnetický nástavec	300	1

<b>Oboustranné magnetické bity</b> *****			
D-34914	PZ2	65	100
D-31669	PH2	65	100

<b>Ohebná hřídel s držákem na bit</b> *****			
B-29072		200	1
B-29094		300	1

Obj. č.	Typ	Délka mm	Ks / bal
<b>Adaptéry</b> *****			
B-54667	Adaptér 1/4"-3/8"	50	1
B-54673	Adaptér 1/4"-1/2"	50	1
B-57738	Adaptér 1/4"-3/8"	150	1
B-57744	Adaptér 1/4"-1/2"	150	1

<b>Nástavec na sádkartonářské šrouby</b> *****			
D-61690	Upínání 1/4"	30	1

<b>Nástavec 1/4" na šroubování závitových tyčí</b> *****			
B-42977	M8	66	1

<b>Oboustranné magnetické bity</b> *****			
B-12326	PH2	85	3
B-12790	PZ2	85	3

**Sada bitů 26 ks** **B-48773**

5x PH2 25 mm; 5x PZ2 25 mm;  
5x T20 25 mm; 5x T25 25 mm;  
5x T30 25 mm;  
1x 80 mm magnetický držák bitů



\*\*\*\*\*

**Sada bitů 26 ks** **B-48789**

5x PH2 25 mm; 5x PZ2 25 mm;  
5x T20 25 mm; 5x T25 25 mm;  
5x T30 25 mm;  
1x magnetický držák bitů 120 mm



\*\*\*\*\*

**Sada bitů 11 ks** **P-49030**

1x SL3,5; 1x SL5,5; 1x PH1; 2x PH2;  
1x PH3; 1x PZ1; 2x PZ2; 1x PZ3;  
1x magnetický nástavec



\*\*\*\*\*

**Sada TiN bitů 11 ks** **P-49046**

1x SL3,5; 1x SL5,5; 1x PH1; 2x PH2;  
1x PH3; 1x PZ1; 2x PZ2; 1x PZ3;  
1x magnetický nástavec



\*\*\*\*\*

**Sada bitů 31 ks** **P-73374**

2x PH1; 4x PH2; 2x PH3; 2x PZ1;  
4x PZ2; 2x PZ3; 1x T8; 2x T10;  
2x T15; 2x T20; 3x T25; 1x T27;  
2x T30; 1x T40; 1x nástavec



\*\*\*\*\*

**Šroubovák se sadou bitů 6 ks** **P-84159**

1x PH1 25 mm, 1x PH2 25 mm,  
1x PH3 25 mm  
1x PZ1 25 mm, 1x PZ2 25 mm  
a 1x PZ3 25 mm



\*\*\*\*\*

**Sada bitů 21 ks** **B-68323**

PH1; 2 ks PH2; PH3 x 50 mm  
PZ1; 2 ks PZ2; PZ3; T10; T15;  
T20 x 50 mm; T10; T15; T20;  
2 ks T25; 2 ks T30 x 50 mm  
H3; H4; H5; H6 x 50 mm  
SL5,5; SL6,5 x 50 mm









\*\*\*\*\*

**Sada bitů 10 ks** **P-16782**

2x PH2; PZ1; 2x PZ2 x 25 mm;  
PZ3; T15; T25 x 25 mm;  
SL 4,5, SL5,5 x 25 mm  
Magnetický držák





\*\*\*\*\*

<p><b>Sada bitů 31 ks, balení 12 ks</b></p> <p>Plochý 4 (1 ks); plochý 5,5 (1 ks); Plochý 6,5 (1 ks); PH1 (2 ks); PH2 (4 ks); PH3 (1 ks); PZ1 (2 ks); PZ2 (5 ks); PZ3(1 ks); T10 (2 ks); T15 (2 ks); T20 (2 ks); T25 (3 ks); T30 (2 ks); T40 (1 ks)</p> <p style="text-align: right;">***</p>	<p><b>D-30667-12</b></p> 	<p><b>Sada bitů 11 ks, balení 12 ks</b></p> <p>PH1, PH2, PH3 × 25 mm PZ1, PZ2, PZ3 × 25 mm T15, T20, T25, T30 × 25 mm Magnetický nástavec 50 mm</p> <p style="text-align: right;">***</p>	<p><b>D-30651-12</b></p> 
<p><b>Sada bitů 12 ks, balení 12 ks</b></p> <p>Plochý 4 (1 ks); plochý 5,5 (1 ks); Plochý 6,5 (1 ks); PH1 (2 ks); PH2 (4 ks); PH3 (1 ks); PZ1 (2 ks); PZ2 (5 ks); PZ3(1 ks); T10 (2 ks); T15 (2 ks); T20 (2 ks); T25 (3 ks); T30 (2 ks); T40 (1 ks)</p> <p style="text-align: right;">***</p>	<p><b>D-31083-12</b></p> 	<p><b>Sada bitů 31 ks, balení 12 ks</b></p> <p>PH0, PH1, 4 × PH2, PH3 × 25 mm PZ0, PZ1, 4 × PZ2, PZ3 × 25 mm T10, T15, T20, T27, T30, T40 × 25 mm H3, H4, H5, H6 × 25 mm SL4,5, SL5,5, SL6,5 × 25 mm</p> <p style="text-align: right;">***</p>	<p><b>E-00022</b></p> 
<p><b>Sada bitů a vrtáků 31 ks</b></p> <p>Vrták HSS TiN 1,5; 2; 2,5; 3; 3,5; 4; 4,5; 5; 5,5; 6; 6,5; 7 Vrtáky do dřeva 4; 5; 6; 8; 10 Vrtáky do kamene 3; 4; 6; 8 Ploché vrtáky do dřeva 8; 15; 20 Nástrčné klíče 8; 10; 12; 13 Zalamovací nůž Metr 3 m 2× PH1, 2× PH2, 2× PH3 × 25 mm 2× PZ1, 2× PZ2, 2× PZ3 × 25 mm T20, T25, T30, T40 × 25 mm SL1, SL1,2, SL1,6, H3, H4, H5, H6 × 25 mm 2× magnetický držák bitů 50 mm 10× bit 50 mm</p> <p style="text-align: right;">****</p>	<p><b>D-33691</b></p> 	<p><b>Sada bitů a vrtáků 31 ks</b></p> <p>PH1; PH2; PH3; PZ1; PZ2; PZ3; H3; H4; H5; H6; H7; SL3; SL4; SL6; SL7; SL8; T10; T15; T20; T25; T30; Držák bitů, magnetický držák 60 mm, Vrtáky do železa, zdiva, dřeva Nástrčné klíče Záhlubník</p> <p style="text-align: right;">****</p>	<p><b>B-68432</b></p> 
<p><b>Sada bitů a vrtáků 34 ks</b></p> <p>Vrták HSS 2; 2,5; 3; 3,5; 4; 4,5; 5; Vrták do dřeva 4; 5; 6; 7; 8 Vrták do kamene 4; 5; 6; 7; 8 Nástrčné klíče 7; 8; 10; Záhlubník Magnetický držák bitů 50 mm PH1, PH2, PH3, PH4, PZ1, PZ2, PZ3, PZ4 T20, T25, T30, SL1, SL1,2, SL1,6</p> <p style="text-align: right;">****</p>	<p><b>D-36980</b></p> 		



# ŠROUBOVÁNÍ

<p><b>Sada bitů a nástrčných klíčů 21 ks</b></p> <p>PH1; PH2; PH3; PZ1; PZ2 × 25 mm; T20; T25; T30; SL 5,5, SL5,5 × 25 mm; HEX4; HEX6 × 25 mm Nástrčné klíče 5; 6; 8; 10; 12; 13 mm Držák bitů Ráčna</p>	<p><b>B-54081</b></p> 	<p><b>Sada bitů a vrtáků 18 ks</b></p> <p>PH1; 2 × PH2; PZ1; PZ2; PZ3 × 50 mm SL5,5; SL6,5 × 50 mm Nástrčné klíče 6; 8; 10; 12 mm Vrtáky SDS-Plus 5; 6; 8; 10 × 160 mm</p>	<p><b>E-07026</b></p> 
<p><b>Sada bitů a vrtáků 27 ks</b></p> <p>PH1; PH2; PZ2; PZ3 × 25 mm SL5,5, SL6,5 × 25 mm Držák bitů 60 mm Vrtáky do kovu HSS-TiN 3; 4; 5; 6; 8; 10 mm Vrtáky do zdiva 3; 4; 5; 6; 8; 10 mm Vrtáky do dřeva 3; 4; 5; 6; 8; 10 mm</p>	<p><b>E-07032</b></p> 	<p><b>Sada bitů a nástrčných klíčů 30 ks</b></p> <p>PH1; 2 × PH2; PH3; PZ2 × 75 mm SL 5,5, T25; T30 × 75 mm Nástrčné klíče 8; 10 × 48 mm PH1; 2 × PH2; PH3; PZ1; PZ2; PZ3 × 25 mm SL 5,5, SL 6,5; T20; T25; T30 × 25 mm HEX3; HEX4; HEX5; HEX6 × 25 mm Magnetický držák bitů 50 mm Adaptér 1/4" na 3/8" Nástrčné klíče 3/8" 17; 19 mm</p>	<p><b>E-07060</b></p> 
<p><b>Sada bitů 32 ks</b></p> <p>PH1; PH2; PZ0; PZ1; PZ2; SL 3; SL 5 × 75 mm PH0; PH1; 3 × PH2; PH3; PZ0; PZ1 × 25 mm 2 × PZ2; PZ3; SL0,5 × 3; SL0,5 × 4; SL 5,5 × 25 mm SL 6,5; T10; T15; T20; T25; T30 × 25 mm HEX3; HEX4; HEX5; HEX6 × 25 mm Magnetický držák bitů 60 mm</p>	<p><b>E-07076</b></p> 	<p><b>Sada bitů a vrtáků 33 ks</b></p> <p>PH1; PH2; PH3; PZ1; PZ2; PZ3 × 25 mm SL 6; SL 8; T20; T25 × 25 mm Nástrčné klíče 6; 8; 10 mm Držák bitů Záhlubník Vrtáky do kovu HSS-R 2; 3; 3,3; 3,4; 4; 4,2; 5 mm Vrtáky do zdiva 4; 5; 6; 7; 8 mm Vrtáky do dřeva 3; 4; 5; 6; 7; 8 mm</p>	<p><b>B-49389</b></p> 
<p><b>Sada bitů 38 ks</b></p> <p>PH1; PH2; PH3; PZ1; PZ2; PZ3 × 25 mm T10; T15; T20; T25; T27; T30; T40 × 25 mm HEX3; HEX4; HEX5; HEX6 × 25 mm PH2; PZ2; T15, T20, T25, T30 × 50 mm PH2, PZ2 × 90 mm Adaptér 1/4" na 1/4" 50 mm Nástrčné klíče 8; 10 × 50 mm Držák bitů 60 mm</p>	<p><b>B-54106</b></p> 	<p><b>Sada bitů a vrtáků 42 ks</b></p> <p>PH0; PH1; PH2; PH3; PZ0; PZ1; 3 × PZ2; PZ3 × 50 mm T10; T15; T20; T25; T27; T30; T40 × 50 mm HEX3; HEX4; HEX5; HEX6; SL 4; SL 5,5; SL6,5 × 50 mm PH2; PZ2; T15, T20, T25, T30 × 50 mm PH2, PZ2 × 90 mm; PH2, PZ2 × 100 mm Držák bitů Magnetický držák bitů Adaptér 1/4" Vrtáky do kovu 2,5; 3; 4; 5; 6 mm</p>	<p><b>D-58877</b></p> 
<p><b>Sada bitů a vrtáků Makpacu 42 ks</b></p> <p>PH0; PH1; 2 × PH2; PZ0; PZ1; 2 × PZ2; PZ3 × 25 mm T10; 2 × T15; 2 × T20; 2 × T25; T27; 2 × T30; T40 × 25 mm T10H; T20H; T25H; T27H; T30H; T40H × 25 mm SL 4,5; SL 5,5; SL 6,5; HEX3; HEX4; HEX5; HEX6 × 25 mm Bity nástrčkové 2 × 8; 10; 12; 13 mm Držák bitů / Magnetický držák bitů Doraz bitu Vrtáky do kovu HSS-G 3, 4, 5, 6, 8 a 10 mm Vrtáky do dřeva 3, 4, 5, 6, 8 a 10 mm Vrtáky do zdiva 3, 4, 5, 6, 8 a 10 mm Makpac</p>	<p><b>B-53908</b></p> 	<p><b>Sada vrtáků a bitů 34 ks</b></p> <p>PH1, PH2, PH3, PZ1, PZ2, PZ3, T10, T15, T20 SL0,8 × 4,0, SL0,8 × 5,0, SL1,0 × 5,5, SL1,0 × 6,0 a SL1,2 × 7 × 25 mm Nástrčkové bity M7, M8, M9, M10, M11, M13 × 48 mm Vrtáky do kovu HSS-TiN 2; 3; 3,2; 3,5; 4; 4,2; 4,5; 5; 6 mm Vrtáky do zdiva 4; 5; 6; 7; 8 mm Vrtáky do dřeva 3; 4; 5; 6; 7; 8 mm Záhlubník Magnetický držák bitů 60 mm</p>	<p><b>B-68498</b></p> 

<p><b>Sada bitů a vrtáků 100 ks</b></p> <p>PH1; PH2; PH3; PZ1; PZ2; PZ3 × 25 mm T10; T15; T20; T25; T30; T40 × 25 mm SL4; SL 4,5; SL 5; SL 7; HEX4; HEX5; HEX6; HEX7 × 25 mm Bity nástrčkové 6; 8; 10 × 38 mm PH1; PH2; PH3; PZ1; PZ2; PZ3; T20; T30 × 50 mm Magnetický držák bitů 60 mm Sada 25 ks bitů PZ2 v boxu Vrtáky do kovu HSS-R 2; 3; 4; 5; 6 mm Vrtáky do zdíva 6; 7; 8 mm Vrtáky do dřeva 3; 4; 5; 6; 8 mm Vrtáky ploché do dřeva 12; 16 mm Děrovky BiM 32 a 38 mm Adaptér děrovek Záhlubník Kufr</p>	<p><b>B-54520</b></p> 	<p><b>Sada bitů a vrtáků v Makpacu 66 ks</b></p> <p>PH0; PH1; 2× PH2; PH3; PZ0; PZ1; 2× PZ2; PZ3 × 25 mm T10; 2× T15; 2× T20; 2× T25; T27; 2× T30; T40 × 25 mm ST10; ST15; ST20; ST25; S27; ST30; ST40 × 25 mm SL4; SL 4,5; SL 5,5; SL 6,5; HEX3; HEX4; HEX5; HEX6 × 25 mm Bity nástrčkové 6; 8; 10; 12; 13 mm Sada bitů 5 × PH2 a 5 × PZ2 v boxu Držák bitů / Magnetický držák bitů vrtáky do kovu HSS-G 4, 5, 6, 8 a 10 mm Vrtáky do dřeva 4, 5, 6, 8 a 10 mm Vrtáky ploché do dřeva 4, 5, 6, 8 a 10 mm Makpac</p>	<p><b>B-43044</b></p> 
<p><b>Sada klíčů, ořechů a bitů v Makpacu 120 ks</b></p> <p>PH0, PH1, PH2, PH3, PZ0, PZ1, PZ2, PZ3 × 25 mm T8, T9, T10, T15, T20, T25, T27, T30, T40 × 25 mm T8H, T9H, T10H, T15H, T20H, T25H, T27H, T30H, T40H × 25 mm H3H, H4H, H5H, H6H, SL 3, SL 4, SL 5, SL 5,5 a SL 6 × 25 mm Ráčna 3/8", adaptér 1/4", adaptér 1/2", adaptér na bity 1/4" Sklopný adaptér 1/4" Sklopný adaptér 3/8" Prodloužení 3/8" 75 mm Prodloužení 3/8" 150 mm Prodloužení 1/4" 75 mm Prodloužení 1/4" 150 mm Utahovací hlavice 25 mm 1/4" Velikosti 4, 4,5, 5, 5,5, 6, 7, 8, 9, 10, 11, 12, 13 a 14 mm Utahovací hlavice 25 mm 1/4" E Velikosti 4, 5, 6, 7 a 8 mm Utahovací hlavice 28 mm 3/8" Velikosti 8, 9, 10, 11, 12, 13, 14, 15, 16, 17, 18, 19, 20 a 21 mm Utahovací hlavice 25 mm 1/4" E Velikosti 10, 11, 12, 14, 16 a 18 mm Utahovací hlavice na svíčku 1/2" 16 a 21 mm Klíče s ráčnou 8, 10, 11, 12, 13, 14 a 15 mm Šroubovák 1/4" Sada šestihybných klíčů 1,5; 2, 2,5; 3, 4, 5, 6 a 8 mm Adaptér na bity 1/4" Magnetický držák bitů 1/4" Držák bitů s pouzdrem 1/4" Makpac</p>	<p><b>E-08713</b></p>   <p>Součástí sady je Baleno v Makpacu.</p>	<p><b>Sada bitů a vrtáků 104 ks</b></p> <p>2× PH1; 3× PH2; 3× PH3; 2× PH4 × 25 mm 2× PZ1; 3× PZ2; 2× PZ3; 2× PZ4 × 25 mm 3× T20; 3× T25; 2× T30; 2× T40 × 25 mm 2× SL 4,5; 2× SL 5; 2× SL 6 × 25 mm HEX3; HEX4; HEX5; HEX6 × 25 mm Bity nástrčkové 8; 10; 12; 13 PH2; PH3; PH4; PZ2; PZ3; PZ4 × 50 mm 2× SL 4,5; 2× SL 5; 2× SL 6 × 50 mm HEX3; HEX4; HEX5; HEX6 × 50 mm Magnetický držák bitů 60 mm Magnetický držák Multilock Vrtáky do kovu HSS-R 1,5;2; 2,5; 3;3,5; 4; 4,5; 5; 5,5; 6;6,5; 7; 8; 10 mm Vrtáky do zdíva 3; 4; 5; 6; 8; 10 mm Vrtáky do dřeva 3; 4; 5; 6; 7; 8; 10 mm Vrtáky ploché do dřeva 8; 15; 20 mm 4× doraz bitů, šablona pro vtání Záhlubník, metr, zalamovací nůž Vodováha, šroubovák Kufr</p>	<p><b>D-31778</b></p> 
<p><b>Sada bitů a vrtáků v Makpacu 69 ks</b></p> <p>T10, T15 (2×), T20 (2×), T25 (2×), T27, T30, T40, ST10, ST15, ST20, ST25, ST27, ST30, ST40, PH0, PH1, PH2 (2×), PH3, PZ0, PZ1, PZ2 (2×), PZ3, SL4; SL5, SL1L5,5; SL6, HEX3, HX4, HEX5, HEX6, nástrčkové 6, 8, 10, 12, 13mm × 25 mm Vrtáky do kovu HSS-G 3, 4, 5, 6, 8 mm Vrtáky do dřeva 3, 4, 5, 6, 8 mm Vrtáky do zdíva 5, 6, 8, 10 mm Vrtáky do dřeva ploché 16, 20 mm Magnetický držák bitů Magnetický držák bitů Multilock Sada bitů 25 mm v krabičce PZ (5×) a PH2 (5×) Kufr</p>	<p><b>B-49638</b></p> 		

# ŠROUBOVÁNÍ

## Sada bitů a vrtáků 102 ks

E-10730

2x PZ1, 3x PZ2, 2x PZ3, PH1, PH2, PH3 T10, T15, T20, T25, T27, T30, HEX3, HEX4, HEX5, HEX6, 2x SL0 0,5 x 3,0, 2x SL 0,5 x 4,0, 2x SL 0,6 x 4,5, 2x 1,0 x 6,0, SL1,2 x 7,0, SL1,2 x 8,0 x 25 mm  
PZ0, PZ1, 2 x PZ2, PZ3, PH1, 2x PH2, PH3, T10, T20, T25, T27, HEX3, HEX4, HEX5, HEX6, SL0,5 x 3,0, SL0,5 x 4,0, SL0,6 x 4,5 x 50 mm  
Nástavec pro sádkokarton 30 mm  
Magnetický držák 1/4" 60 mm  
Nástrčné klíče 2 x 5, 5,5, 2 x 6, 2 x 7, 8, 9, 10, 11, 12, 13 mm x 38 mm  
Omezovače hloubky: 3, 5, 8, 10 mm  
Šestihranný klíč 2,5 mm  
Důlčík  
adaptér 1/4" 36 mm  
Vrtáky do dřeva válcové: 60 x 3, 75 x 4, 85 x 5, 92 x 5,5, 92 x 6, 100 x 6,5 mm  
HSS – vrtáky do kovu válcové: 61 x 3, 75 x 4, 86 x 5, 93 x 5,5, 93 x 6, 101 x 6,5 mm  
Vrtáky do zdiva válcové: 60 x 3, 75 x 4, 85 x 5, 85 x 5,5, 100 x 6, 100 x 6,5 mm  
Ploché bity 1/4 "150 mm: 12, 16, 19 mm  
Korunky: 32, 38, 45, 54 mm  
Adaptér pro korunky 1/4" šestihranný / válcový  
Prodloužení  
Vodováha 229 mm  
Svinovací metr 3 m  
Kufr

## Sada bitů a vrtáků v Makpacu 200 ks

D-37194

PH0, PH1 (2x), PH2 (10x) a PH3, PZ1 (2x), PZ2 (10x) a PZ3 (2x), T10 (2x), T15 (2x), T20 (2x), T25 (2x), T30 (10x) a T40 (2x), SL4, SL5, SL5,5, SL6, HEX3 (2x), HEX4 (2x), HEX5 (2x), HEX6 (2x) a HEX8 (2x) x 25 mm  
PH0, PH1 (2x), PH2 (3x), PH3 (2x), PH4, PZ0, PZ1 (2x), PZ2 (3x), PZ3 (2x), PZ4, T10, T15, T20, T25, T40, HEX3, HEX4, HEX5, HEX6, HEX8, SL3, SL4 (2x), SL5 (2x), SL5,5, SL6 (2x), SL6,5 x 50 mm  
PH2 (2x), PH3, PZ0, PZ1, PZ2 (2x), PZ3 x 100 mm  
Nástrčné bity šestihran 5, 5,5, 6, 7, 8, 9, 10, 11, 12 a 13 mm  
Nástrčné bity čtyřhran 5, 6, 7, 8, 9, 10, 11 a 13 mm  
Vrtáky do kovu HSS – 1, 1.5, 2, 2.5, 3, 3.2, 3.5, 4, 4.5, 5, 5.5, 6, 6.5, 7, 8 a 10 mm  
Vrtáky do dřeva 3, 4, 5, 6, 7, 8, 9 a 10 mm  
Vrtáky do zdiva 3, 4, 5, 6 a 8 mm  
Vrtáky do zdiva délka 300 mm – průměr 8 a 10 mm  
Vrtáky celistvý do dřeva 8, 15 a 20 mm  
Vrtací korunky 32, 38, 45, 54, 68 mm  
Adaptér vrtacích korunek  
Záhlubník, důlčík, pásmo 5m, zalamovací nůž, vodováha  
Ráčnová rukojeť, vodováha, vrtací šablona, držák bitů  
Kleště štípací, kleště stranové, nastavitelný klíč 200 mm  
Ohebné prodloužení šroubováku 300 mm, LED svítilna  
Rychlovýměnný nástavec  
Distanční kroužek 4x  
Makpac

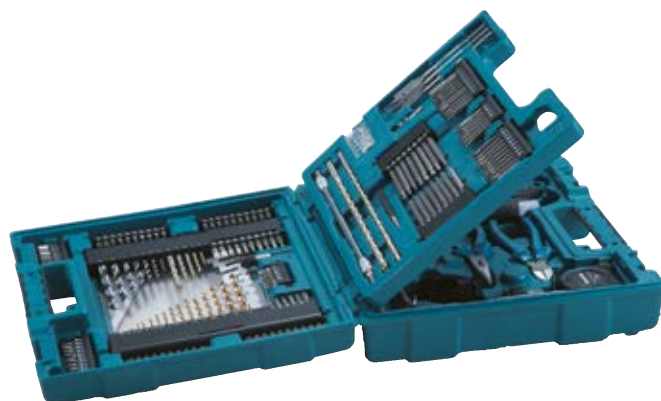

# ŠROUBOVÁNÍ: PROFESIONÁLNÍ BITY

Obj. č.	Typ	Délka mm	Ks / bal
---------	-----	----------	----------

## Profesionální bity pro elektronické šroubováky



P-06052	PH2	25	10
P-06111	PZ2	25	10
P-06389	T40	25	10
P-53344	PH2	25	3
P-53475	PZ2	25	3

## Bity pro šroubováky se zásobníkem



P-67795	PH2	157	3
---------	-----	-----	---

### Prodloužení rukojeti pro modely

194500-1

6840 / 6841 / 6841R/ 6842 / 6843  
6844 / 6845/ DFR440/540/550/750  
prodloužení 56–66 cm



### Zásobník na páskované šrouby

199146-8

Pro páskované šrouby 25–55 mm  
Kompatibilní s modely:  
DFS452, DFS250, FS6300,  
FS4300, FS4000, FS2300.  
Dodáváný s 2x 130 mm PH2



Obj. č.	Typ	Model	Ø mm	Povrchová úprava	Délka mm	Ks na páše	Ks / bal	Automatický podáváč 25–55 mm
---------	-----	-------	------	------------------	----------	------------	----------	------------------------------

## Páskované šrouby do sádkokartonu upevněného do kovové konstrukce



F-30913	PH2	DFR540/DFR550/6842/6843/6845	3,9	Fosfátované	25	50	1000	Ano
F-30926	PH2	DFR540/DFR550/6842/6843/6845	3,9	Fosfátované	30	50	1000	Ano
F-31153	PH2	DFR540/DFR550/6842/6843/6845	3,9	Fosfátované	35	50	1000	Ano
F-30939	PH2	DFR540/DFR750/6842/6843/6845	3,9	Fosfátované	45	50	1000	Ano
F-30942	PH2	DFR540/DFR55/DFR750/6842/6843/6845	3,9	Fosfátované	55	50	1000	Ano

## Páskované šrouby do sádkokartonu upevněného do dřeva



F-31179	PH2	DFR540/DFR550/6842/6843/6845	3,9	Fosfátované	35	50	1000	Ano
F-31182	PH2	DFR540/DFR550/6842/6843/6845	3,9	Fosfátované	41	50	1000	Ano
F-31140	PH2	DFR540/6842/6843/6844	3,9	Fosfátované	45	50	1000	Ano

## Páskované šrouby pro desky typu Fermacell upevněné do kovové konstrukce



F-31195	PH2	DFR550	3,5	Fosfátované	35	50	1000	Ano
F-31748	PH2	DFR540/DFR550/6842/6843/6845	3,9	Fosfátované	30	50	1000	Ano

## Páskované stavební šrouby do dřeva



F-31201	PH2	DFR540/DFR550/6842/6843/6845	4,2	Pozinkované	40	50	1000	Ano
F-31214	PH2	DFR540/DFR550/DFR750/6842/6843	4,2	Pozinkované	55	50	1000	Ano

## Páskované stavební šrouby do dřevotřísky a OSB desek



P-31413	PH2	DFR540/DFR550/6842/6843/6845	4,0	Bílý zinek	35	50	1000	Ano
F-31780	PH2	DFR540/DFR550/6842/6843/6845	4,0	Bílý zinek	40	50	1000	Ano
P-13225	PH2	DFR750	4,5	Bílý zinek	75	50	500	Ne

# POUŽITÍ ELEKTRONICKÝCH ŠROUBOVÁKŮ

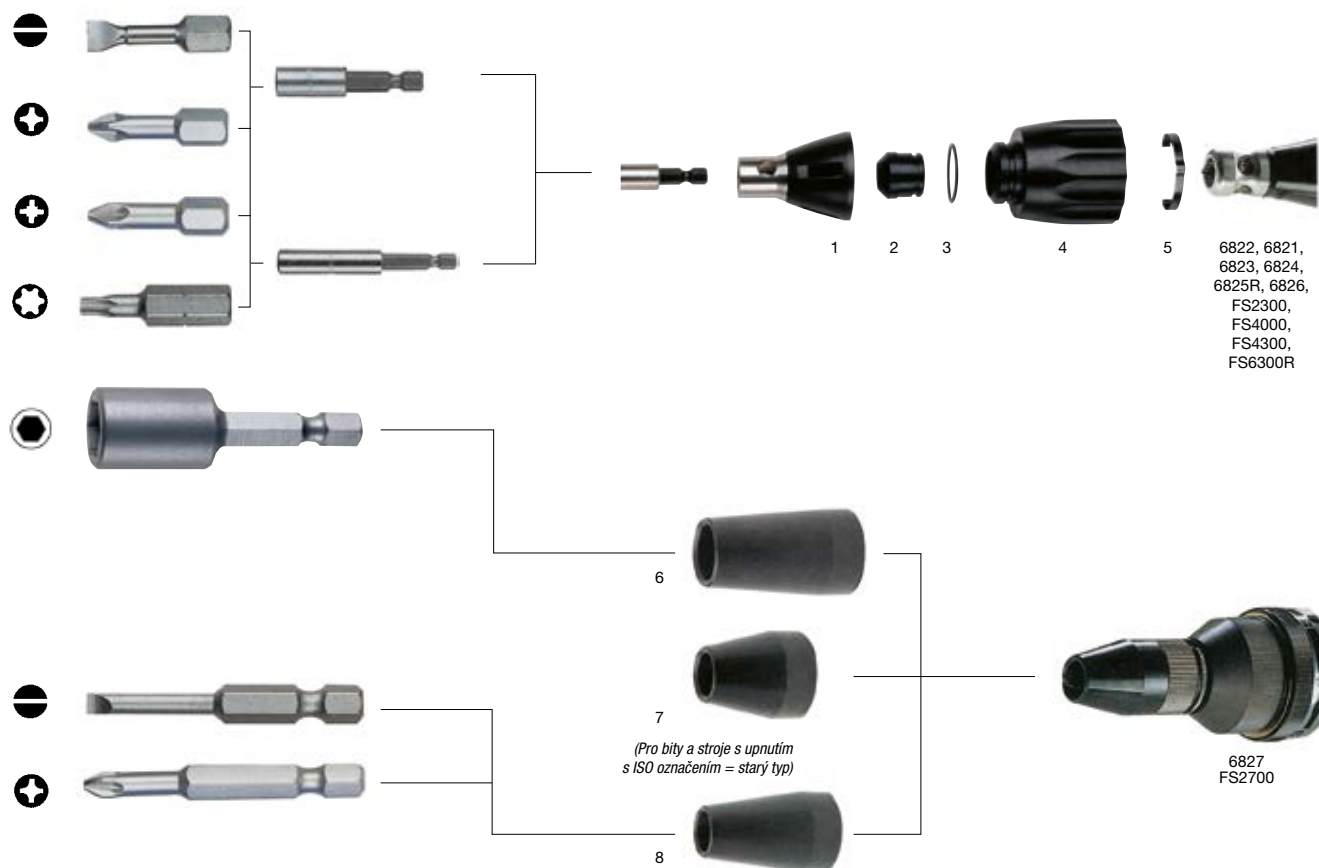

Obj. č.	Obr. č.	Popis	Ø		Ks / bal	Model
151561-4	1	Vodící pouzdro			1	6822
151760-8	1	Vodící pouzdro			1	6823, 6824, 6825R
152483-1	1	Vodící pouzdro	1/4"		1	6821, 6826
152823-3	1	Vodící pouzdro	3/8"		1	6821, 6826
158875-2	1	Vodící pouzdro			1	FS2300, FS4000, FS4300, FS6300R
421631-6	2	Těsnící kroužek			1	6822, 6823, 6824, 6825R
424163-2	2	Těsnící kroužek			1	FS2300, FS4000, FS4300, FS6300R
421519-0	2	Prachovka			1	6821
421775-2	2	Prachovka			1	6826
213953-6	3	O kroužek 22			1	6821, 6822, 6823, 6824, 6825R, 6826
424235-3	3	O kroužek			1	FS2300, FS4000, FS4300, FS6300R
416756-9	4	Nastavovací pouzdro			1	6822
455428-1	4	Nastavovací pouzdro			1	6823, 6824, 6825R, 6827
415570-0	4	Nastavovací pouzdro			1	6821
455591-0	4	Nastavovací pouzdro			1	FS2300, FS4000, FS4300, FS6300R
232154-7	5	Pružina			1	6822, 6823, 6824, 6825R, 6826, 6821
232245-4	5	Pružina			1	FS2300, FS4000, FS4300, FS6300R
234266-2	5	Pružina			1	FS2300, FS4000, FS4300, FS6300R
455428-1	4	Nastavovací pouzdro			1	6823, 6824, 6825R, 6827
322120-3	8	Vodící pouzdro	12	50	1	6827, FS2700
134873-0		Adaptér			1	6821, 6822, 6823, 6824, 6825R, 6826, 6827

technické údaje a zobrazení jsou nezávazné • technické změny vyhrazeny • výrobce není odpovědný za tiskové chyby

Katalog, obrázky z katalogu, kopie katalogu a zveřejnění katalogu na webových stránkách je možné použít pouze se svolením Makita spol, s r.o.

# PŘÍSLUŠENSTVÍ: RÁZOVÉ UTAHOVÁKY

	Obj. č.	Upínání	Typ	Délka mm	Ks / bal	
<b>Kloubový adaptér</b> <span style="float: right;">*****</span>						
	B-55728	1/2"		75	1	
	134874-8	1/2"		100	1	
	B-55712	1/2"		150	1	
	B-55706	1/2"		250	1	
	134997-2	3/4"		150	1	
	134870-6	1"		200	1	
<b>Kloubový adaptér</b> <span style="float: right;">*****</span>						
	134877-2	1/2"		100	1	
<b>Adaptér – redukce</b> <span style="float: right;">*****</span>						
	134873-0	1/2" na 1/4"			1	
	B-68448	1/2" na 1/4"			1	
	P-05941	1/2" na 1/4"			1	
	P-21559	O kroužek pro P-05941				1
	P-21565	Čep pro P-05941				1
	B-54673	1/4" na 1/2"			1	
	B-57744	1/4" na 1/2"		150	1	
	B-54667	1/4" na 3/8"			1	
	B-57738	1/4" na 3/8"		150	1	
<b>Nástrčné klíče s upnutím čtyřhran 1/2"</b> <span style="float: right;">*****</span>						
	134825-1	1/2"	M8/SW13	38	1	
	134827-7	1/2"	M8/SW13	52	1	
	134829-3	1/2"	M10/SW17	38	1	
	134830-8	1/2"	M10/SW17	52	1	
	134831-6	1/2"	M12/SW19	38	1	
	134832-4	1/2"	M12/SW19	52	1	
	134838-2	1/2"	1/2"/SW21	38	1	
	134833-2	1/2"	1/2"/SW21	52	1	
	134851-0	1/2"	M14/SW22	38	1	
	134834-0	1/2"	M14/SW22	52	1	
	134841-3	1/2"	M16/SW24	45	1	
	134836-6	1/2"	M16/SW24	52	1	
	134844-7	1/2"	M18/SW27	50	1	
	134845-5	1/2"	M18/SW27	78	1	
	134846-3	1/2"	M20/SW30	50	1	
	134847-1	1/2"	M20/SW30	78	1	
	134848-9	1/2"	M22/SW32	50	1	
	134849-7	1/2"	M22/SW32	78	1	
	213405-7	1/2"	O kroužek k nástrčným klíčům			1
	268057-9	1/2"	Čep k nástrčným klíčům			1

# PŘÍSLUŠENSTVÍ: RÁZOVÉ UTAHOVÁKY

Obj. č.	Upínání	Typ	Délka mm	Ks / bal
---------	---------	-----	----------	----------

## Nástrčné klíče s upnutím čtyřhran 3/4"



A-85519		M12/SW19	50	1
A-85553		M14/SW22	52	1
A-85575		M16/SW24	52	1
134855-2		M18/SW27	52	1
134856-0		M18/SW27	95	1
134857-8		M20/SW30	52	1
134858-6		M20/SW30	95	1
134871-4		M22/SW32	52	1
134859-4		M22/SW32	95	1
134862-5		M24/SW36	56	1
134863-3		M24/SW36	95	1
213506-1	3/4"	O kroužek k nástrčným klíčům		1
256282-4	3/4"	Čep k nástrčným klíčům		1

## Nástrčné klíče s upnutím čtyřhran 1"



134865-9	1"	M24/SW36	80	1
134872-2	1"	M27/SW41	80	1

### Sada nástrčných klíčů 1/2" 9 ks

B-54645

8, 10, 12, 13, 14, 15, 17, 18 × 30 mm  
Adaptér 1/4" na 1/2"



### Sada nástrčných klíčů 3/8" 9 ks

B-54651

8, 10, 12, 13, 14, 15, 17, 18 × 30 mm  
Adaptér 1/4" na 3/8"



### Sada nástrčných klíčů 1/2" 7 ks

B-69733

13, 17, 19, 21, 22, 24 × 30 mm  
Adaptér 1/4" na 1/2"



### Sada nástrčných klíčů 1/2" 9 ks

B-69749

10, 11, 13, 17, 19, 21, 22, 24  
a 27 × 30 mm



# PŘÍSLUŠENSTVÍ: DIAMANTOVÉ KOTOUČE

## Typy diamantových kotoučů



### Segmentový:

Nejvíce používaný kotouč s diamanty osazenými po okraji kotouče. Rychlý a pohodlný řez.



### Segmentový svařovaný laserem:

Vrstva diamantu a tělo kotouče jsou svařované laserem nad 1000 °C. Ideální použití s vysoce výkonným strojem.

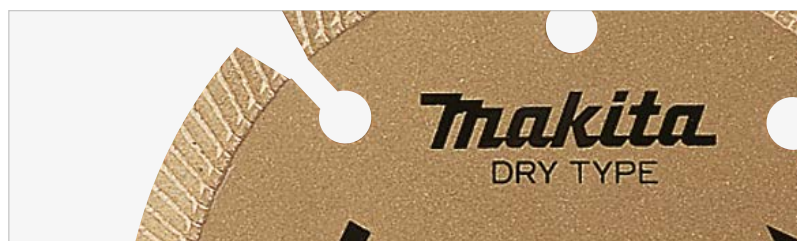

### Segmentový se zářezy:

Tyto zářezy zabezpečují:

- rychlý řez s nízkým odporem
- efektivnější odvod prachu
- menší zátěž na kotouč



### Turbo:

Rychlý řez než u segmentových kotoučů. Čistá řezná hrana bez poškození řezaného materiálu.



### Nedělená hrana:

Vrstva diamantů po celém obvodu kotouče zaručuje čistý a hladký řez v tvrdých materiálech (keramické obklady, porcelán).

## Patentovaná technologie pro diamantové kotouče Makita

Nová řada diamantových kotoučů vyrobených patentovanou technologií **3D DIAMOND GRID (3DDG)**. U většiny diamantových kotoučů na našem trhu je rozdělení diamantů v segmentu náhodné. Výsledkem tohoto náhodného uspořádání je rozdílný tlak působící na jednotlivé diamanty, což vede k nízké životnosti kotoučů při vyšších rychlostech. **Technologie 3DDG** umožňuje pravidelné rovnoměrné rozmístění diamantových částic v segmentu. Díky tomuto pravidelnému uspořádání je možné pracovat s kotoučem při vysokých otáčkách a přitom mít zaručenou až o **30 % delší životnost**.

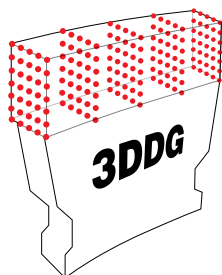

Nová technologie STEALTH (tichý kotouč) zaručuje výrazné snížení hluku při práci.



## PŘÍSLUŠENSTVÍ: DIAMANTOVÉ KOTOUČE

Obj. č.	Upinání, Ø otvoru mm	Ø mm	Materiál	Typ	Ks / bal
---------	----------------------------	------	----------	-----	----------

### Diamantový kotouč X-LOCK

\*\*\*\*\*



E-02060	X-LOCK	115	Beton	Segmentový	1
E-02076	X-LOCK	125	Beton	Segmentový	1

Diamantový řezný kotouč určený pro akumulátorové úhlové brusky X-LOCK – systém uchycení kotouče bez použití klíče umožňuje bezpečnou a rychlou výměnu kotouče. Možnost použití kotouče i pro standardní brusky s upínáním 22,23 mm.

### Diamantový kotouč pro aku rozbrušovací pilu DCE090

\*\*\*\*\*



E-02967	22,23	230	Beton, žula, mramor	Segmentový	1
---------	-------	-----	------------------------	------------	---

### Diamantový kotouč pro aku úhlové brusky

\*\*\*\*\*



B-53780	22,23	125	Beton, žula, mramor	Segmentový	1
B-53796	22,23	125	Beton, žula, mramor	Segmentový	1
B-53671	16	100	Železo	Segmentový	1
B-53687	22,23	115	Železo	Segmentový	1
B-53693	22,23	125	Železo	Segmentový	1
B-53702	22,23	180	Železo	Segmentový	1
B-53718	22,23	230	Železo	Segmentový	1

### Diamantový řezný kotouč pro aku řezačku DCC500

\*\*\*\*\*

D-72899	20	125	Beton, mramor, žula, obkladačky	Turbo hrana	1
---------	----	-----	------------------------------------	-------------	---

### Diamantový kotouč pro řezání na mokro

\*\*\*\*\*

Obj. č.	Ø otvoru mm	Ø mm	Tloušťka mm	Výška segmentu mm	Materiál	Typ	Ks / bal
B-21089	15	85	2	4,5	Sklo, obkladačky	Hladký	1

Vhodný pro modely 4190DW, 4191DWA, CC300, CC301



technické údaje a zobrazení jsou nezávazné • technické změny vyhrazeny • výrobce není odpovědný za tiskové chyby

Katalog, obrázky z katalogu, kopie katalogu a zveřejnění katalogu na webových stránkách je možné použít pouze se svolením Makita spol. s r.o.

# DIAMANTOVÉ KOTOUČE

Obj. č.	Ø mm	Výška segmentu mm	Ø otvoru mm	ID číslo	Charakteristika	Prstenec mm	Ks / bal
<b>Diamantové kotouče Quasar</b>							
B-12712	230	12	22,23	QDS23022XS	3DDG, Stealth		1
B-13459	300	12	20	QDS30020XS	3DDG, Stealth		1
B-13465	350	12	25,4	QDS35025XS	3DDG, Stealth	20	1
B-13471	400	12	25,4	QDS40025XS	3DDG, Stealth	20	1

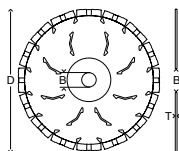

## Jak se vyznat v identifikačních kódech diamantových kotoučů

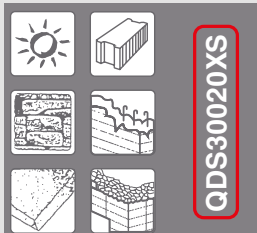

Typ segmentu (Segment Type)  
 DS = diamantový segmentovaný  
 DT = diamantový turbo  
 DC = diamantový nedělený  
 DE = diamantový elektrolyticky pokovený  
 DM = diamantový na maltu (frézování drážek)  
 DA = diamantový asfaltový

Průměr otvoru (v mm) (Bore Diameter)  
 15 = 15 mm  
 16 = 16 mm  
 20 = 20 mm  
 22 = 22,23 mm  
 25 = 25,4 mm

**QDS30020XS**

Označení (Brand)  
 Q = Quasar  
 C = Comet  
 N = Neutron  
 L = Laser (DiaMak+)

Průměr kotouče (v mm)  
 (Blade Diameter)

Specifické charakteristiky  
 (Special Features)  
 E = Enduro  
 R = Rapide  
 C = chladič otvory  
 V = zpevněné jádro  
 X = technologie 3D Diamond Grid  
 S = technologie Stealth

### PŘÍKLADY

QDS30020XS: kotouč Quasar, diamantový segmentovaný, průměr 300 mm, průměr otvoru 20 mm, technologie 3D Diamond Grid, technologie Stealth

CDS40025rCX: kotouč Comet, diamantový segmentovaný, průměr 400 mm, průměr otvoru 25 mm, Rapide, chladič otvory, technologie 3D Diamond Grid

NDS11522e: kotouč Neutron – průměr 115 mm, průměr otvoru 22,23 mm, Enduro



# DIAMANTOVÉ KOTOUČE

Speciální univerzální kotouč s technologií 3D Grid pro profesionální výkon.

Široké spektrum kvalitních kotoučů s technologií 3D Grid a volitelnými prvky jako technologie Stealth nebo chladící otvory. Svařované laserem. Na mokré i suché použití.

Obj. č.	Ø mm	Výška segmentu mm	Ø otvoru mm	ID číslo	Charakteristika	Prstenec mm	Ks / bal
---------	------	-------------------	-------------	----------	-----------------	-------------	----------

## Diamantové kotouče Comet

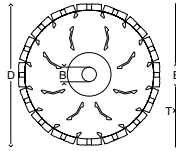

	B-12778	125	10	22,23	CDS12522rC	Rapide, chladící otvory	20	1
	B-27187	150	10	22,23	CDS15022C	Rapide, chladící otvory		1
	B-27193	180	10	22,23	CDS18022C	Rapide, chladící otvory		1
	B-12784	230	10	22,23	CDS23022rCX	3DDG, Rapide, chladící otvory		1
	B-13546	300	10	20	CDS30020rCX	3DDG, Rapide, chladící otvory		1
	B-13552	350	10	25,4	CDS35025rCX	3DDG, Rapide, chladící otvory	20	1
	B-13568	400	10	25,4	CDS40025rCX	3DDG, Rapide, chladící otvory	20	1

Segmentovaná hrana pro rychlý řez.

Beton, středně tvrdá/tvrdá cihla, terazzo, keramické dlaždice, břidlice, keramická roura.

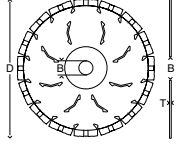
	B-12980	115	7	22,23	CDT11522	Standardní jádro		1
	B-12996	125	7	22,23	CDT12522	Standardní jádro	20	1
	B-13007	150	7	22,23	CDT15022	Standardní jádro	20	1
	B-13013	175	7	22,23	CDT17522	Standardní jádro		1
	B-13029	200	7	30	CDT20030	Standardní jádro	25,4	1
	B-13035	230	8	22,23	CDT23022	Standardní jádro		1
	B-13041	300	8,5	25,4	CDT30025	Standardní jádro		1
	B-13057	350	8,5	25,4	CDT35025	Standardní jádro		1

Turbo hrana na řezání.

Tvrdá cihla, žula, vápenec, keramická roura, břidlice, terazzo, granit.



	B-13063	80	5	15	CDC8015	Standardní jádro		1
	B-13085	115	5	22,23	CDC11522	Standardní jádro		1
	B-13091	125	5	22,23	CDC12522	Standardní jádro	20	1
	B-13100	150	5	22,23	CDC15022	Standardní jádro	20	1
	B-13116	175	5	22,23	CDC17522	Standardní jádro		1
	B-13122	200	5	30	CDC20030	Standardní jádro	25,4	1
	B-13138	230	5	30	CDC23030	Standardní jádro	25,4	1
	B-13144	300	7	25,4	CDC30025	Standardní jádro		1
	B-13150	350	7	30	CDC35030	Standardní jádro	25,4	1

Nedělená hrana na řezání keramiky, porcelánu, dlaždic z mramoru a břidlice.

	B-13172	115		22,23	CDE11522	Standardní jádro		1
	B-13188	125		22,23	CDE12522	Standardní jádro	20	1
	B-13194	150		22,23	CDE15022	Standardní jádro	20	1

Elektrolyticky pokovovaný kotouč na řezání.

Mramor, skleněné vlákno, dřevovláknitá deska /sololit/, sklolaminát.

	B-13269	300	10	20	CDA30020	Standardní jádro		1
	B-13275	350	10	25,4	CDA35025	Standardní jádro	20	1
	B-42905	400	10	25,4	CDA40025	Standardní jádro	20	1

Segmentovaná hrana, asfaltový kotouč na řezání.

Asfalt, hrubozrnný vápenec, hrubozrnný pískovec, abrazivní pískovec, měkká tvárnice.

# DIAMANTOVÉ KOTOUČE

Speciální kotouč laserem svařovaný na všeobecné použití na stavební materiály.  
Možné použití na mokré i suché řezání.

Obj. č.	Ø mm	Výška segmentu mm	Ø otvoru mm	ID číslo	Charakteristika	Prstenec mm	Ks / bal	
<b>Diamantové kotouče Nebula</b>								
<b>***</b>								
	B-53986	115	10	22,23			Suchý řez	1
	B-53992	125	10	22,23			Suchý řez	1
	B-54003	150	10	22,23			Suchý řez	1
	B-54019	180	10	22,23			Suchý řez	1
	B-54025	230	10	22,23			Suchý řez	1
	B-54031	300	10	20			Suchý / mokrý řez	1
	B-54047	300	10	20			Suchý / mokrý řez	1
	B-54053	350	10	25,4		20	Suchý / mokrý řez	1
	B-54069	400	10	25,4		20	Suchý / mokrý řez	1
	B-54075	450	10	25,4			Suchý / mokrý řez	1

Segmentovaná hrana pro rychlý řez.  
Beton, měkká cihla, měkká břidlice, betonové dlaždice.

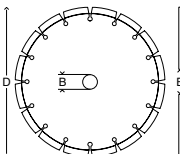
<b>Diamantové kotouče Diamak</b>									
Ekonomické kotouče vhodné pro široké spektrum stavebních materiálů. K dispozici ve více variantách – segmentované, turbo a nedělené. Pro použití za mokra i za sucha.									
<b>***</b>									
	D-61123-10	115	10	22,23	DDS115		Segmentový kotouč	Za sucha	1
	D-61139-10	125	10	22,23	DDS125		Segmentový kotouč	Za sucha	1
	D-61145-10	230	10	22,23	DDS230		Segmentový kotouč	Za sucha	1

Segmentovaná hrana – na řezání.  
Většina zednických materiálů, desky, cihly, blokový pískovec, břidlice a vápenec.

	D-61151-10	115	10	22,23	DDT115		Turbo hrana	Za sucha	1
	D-61167-10	125	10	22,23	DDT125		Turbo hrana	Za sucha	1
	D-61173-10	230	10	22,23	DDT230		Turbo hrana	Za sucha	1

Turbo hrana – na řezání.  
Většina zednických materiálů, desky, cihly, blokový pískovec, břidlice a vápenec.

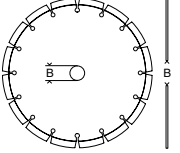

	D-61189	115	7	22,23	DDC115		Nedělená hrana	Za mokra	1
	P-27224	180	7	22,23	DDC180		Nedělená hrana	Za mokra	1
	D-61195	200	7	25,4	DDC200		Nedělená hrana	Za mokra	1
	D-61204	250	7	30 / 25,4	DDC250		Nedělená hrana	Za mokra	1

Nedělená hrana – na řezání.  
Na řezání dlaždic, mramoru, vápence, porcelánu, terazza.

	D-56982	300	7,5	25,4	20		Segmentový kotouč	Za sucha	1
	D-56998	350	7,5	25,4	20		Segmentový kotouč	Za sucha	1
	D-57009	400	7,5	25,4	20		Segmentový kotouč	Za sucha	1

Diamantové kotouče na beton pro benzínové rozbrušovačky.  
Většina zednických materiálů, desky, cihly, blokový pískovec, břidlice a vápenec.

# DIAMANTOVÉ KOTOUČE

Obj. č.	Ø mm	Výška segmentu mm	Ø otvoru mm	ID číslo	Charakteristika	Prstenec mm	Ks / bal
<b>Diamantové kotouče pro úhlové brusky</b> <span style="float: right;">***</span>							
	D-41589	115	7	22,23	Segmentový kotouč	Za sucha	1
	D-41595	125	7	22,23	Segmentový kotouč	Za sucha	1
	D-41610	230	7	22,23	Segmentový kotouč	Za sucha	1
	D-41626	115	7	22,23	Turbo hrana	Za sucha	1
	D-41632	125	7	22,23	Turbo hrana	Za sucha	1
	D-41654	230	7	22,23	Turbo hrana	Za sucha	1

Obj. č.	Ø mm	Barva kotouče	Zrno	Ks / bal	
<b>Diamantové kotouče pro PW5000</b> <span style="float: right;">*****</span>					
	D-15584	100	modrá	50	1
	D-15590	100	Žlutá	100	1
	D-15609	100	Oranžová	200	1
	D-15615	100	Červená	400	1
	D-15621	100	Tmavě zelená	800	1
	D-15637	100	Světle zelená	1500	1
	D-15643	100	Hnědá	3000	1
	D-15659	100	Zelená	Dolešťování	1
	D-15805	100	Sada 8 ks		8
	743080-0	100	Brusný kotouč		1

Obj. č.	Ø mm	Ø otvoru mm	Výška segmentu mm	Tloušťka segmentu mm	Typ segmentu	Barva kotouče	Použití	Max otáčky	Ks / bal
<b>Diamantový brusný kotouč pro PC1100</b> <span style="float: right;">*****</span>									
792289-1	110	15	13	5,4	Hladký	Stříbrná		13900	1

Obj. č.	Ø mm	Ø otvoru mm	Výška segmentu mm	Tloušťka segmentu mm	Typ segmentu	Barva kotouče	Použití	Max otáčky	Ks / bal
<b>Diamantový brusný kotouč pro PC5000/5001/5010</b> <span style="float: right;">*****</span>									
B-12295	125	22,23	8	5	Dvojitý	Zlatá	Hrubé nečistoty		1
B-12289	125	22,23			Hladký	Zlatá	Jemné čištění		1

Obj. č.	Ø mm	Ø otvoru mm	Výška segmentu mm	Tloušťka segmentu mm	Typ segmentu	Barva kotouče	Použití	Max otáčky	Ks / bal
<b>Diamantový brusný kotouč pro PC5000/5001/5010</b> <span style="float: right;">*****</span>									
B-48561	125	M14	8	5,5	Jednoduchý	Stříbrná	Hrubé nečistoty		1
B-48577	125	M14	8	5,5	Dvojitý	Stříbrná	Hrubé nečistoty		1
B-48583	125	M14	7	5,5	Bumerang	Stříbrná	Hrubé nečistoty		1

D-41458	125	22,23	7	5	Dvojitý	Stříbrná	Hrubé nečistoty		1
D-60682	125	22,23	8	5	Jednoduchý	Stříbrná	Hrubé nečistoty		1

Obj. č.	Ø mm	Ø otvoru mm	Výška segmentu mm	Tloušťka segmentu mm	Typ segmentu	Barva kotouče	Použití	Max otáčky	Ks / bal
<b>Diamantový brusný antivibrační kotouče s uchycením M14</b> <span style="float: right;">*****</span>									
B-48533	125	M14	8	5,5	Jednoduchý	Zlatá	Hrubé nečistoty		1
B-48549	125	M14	8	5,5	Dvojitý	Zlatá	Hrubé nečistoty		1
B-48555	125	M14	7	5,5	Bumerang	Zlatá	Hrubé nečistoty		1
B-49993	125	M14	15	4,5	Věžřový	Zlatá	Hrubé nečistoty		1

technické údaje a zobrazení jsou nezávazné • technické změny vyhrazeny • výrobce není odpovědný za tiskové chyby

Katalog, obrázky z katalogu, kopie katalogu a zveřejnění katalogu na webových stránkách je možné použít pouze se svolením Makita spol, s r.o.

Model	Pozice	Popis	Obj. č.
-------	--------	-------	---------

## Příslušenství pro prostřihovače, nůžky na plech a stříhače závitových tyčí



Model	Rozměr	Popis	Obj. č.
DSC102, SC103D	M6	Sada 2 ks	199087-8
	M8	Sada 2 ks	199085-2
	M10	Sada 2 ks	199083-6

DSC162, DSC162R, DSC163 DSC191, DSC191R		Sada 2 ks	SC09002470
		Sada 2 ks	SC09002030

DSC251	110 x 15 mm 24Z		SC09003260
--------	-----------------	--	------------

DSC250	110 x 15 mm 24Z		SC09003260
	Adaptér		SC09030550



	DJS130, JS1300	1	Nůž střední	792744-3
		2	Nůž pravý	792742-7
		3	Nůž levý	792743-5

	DJS131	1	Nůž střední	725256-1
		2	Nůž pravý	725257-9
		3	Nůž levý	725258-7

	DJS200	1	Nůž střední	725255-3
		2	Nůž pravý	725092-5
		3	Nůž levý	725093-3

	DJS800	1	Nůž střední	725129-8
		5	Nůž boční	725130-3

	DJS100, DJS101, JS1000	1	Sada nožů	792536-0
		2	Nůž střední	792537-8

	DJS160, DJS161, JS1601		Sada nožů	792533-6
			Nůž střední	792534-4
			Měrka (0,5; 1,0; 1,5 mm)	762013-6

JS1602, JS1600	1; 2; 3	Sada nožů	191383-0
----------------	---------	-----------	----------

	JS3201, JS3200	1; 2	Sada nožů	792287-5
			Měrka (1,0; 1,5; 2,0 mm)	762007-1

DJN160, DJN161, JN1601	1	Matrice	A-15051
	2	Razník	A-83951

	JN3201, JN3200	1	Matrice	792292-2
		2	Razník	792728-1



# DĚLENÍ: ŘEZNÉ KOTOUČE

Obj. č.	Ø mm	Ø otvoru mm	Popis	Tloušťka kotouče mm	Ks / bal
---------	------	-------------	-------	---------------------	----------

## Řezné kotouče



Řezné a brusné kotouče na kovy a nerez určené pro uhlové brusky s upínáním X-LOCK, možnost použití i při standardních uhlových bruskách 22,23 mm.

E-00393	125	X-LOCK	Brusný na kov	6	1
E-00402	125	X-LOCK	Brusný na nerez	6	1
E-00418	125	X-LOCK	Řezný	1,2	1



Řezný kotouč na nerez / železo – tenký, středně tvrdý, vysokovýkonný řezný kotouč. Vhodný zejména na tenkostěnné materiály jako trubky, profily, plechy a dráty. Nižší zatížení náradí, menší spotřeba materiálu, menší úsilí při řezání. Mimořádně vysoký řezný výkon při optimální životnosti.

B-14102	115	22,23		1,6	1
A-85307	115	22,23		2,5	1
B-35134	125	22,23		1,6	1
B-64618	230	22,23		1,9	1
A-85313	125	22,23		2,5	1
A-85329	180	22,23		2,5	1
A-85335	230	22,23		2,5	1
B-10665-5	355	25,4		3	5
724417-0	400	25,4		3	1

Sada řezných kotoučů na kov.

D-65953-12	115	22,23	Kovová krabice	1,2	12
E-10877-12	125	22,23	Kovová krabice	0,8	12
D-65969-12	125	22,23	Kovová krabice	1,2	12
D-187700-100	125	22,23	Plastový kyblík	1,2	100



Řezný kotouč na kámen – řezný kotouč, lisovaný za studena, s pojivem ze syntetické živice. Univerzální kotouč na řezání přírodního a umělého kamene, břidlice, mramoru, neželezných kovů. Vysoký řezný výkon při dlouhé životnosti.

A-85357	115	22,23		3	1
A-85363	125	22,23		3	1
A-85379	180	22,23		3	1
A-85385	230	22,23		3	1
A-89735	305	25,4		3,5	1



Řezný kotouč na nerez / železo – tenký, středně tvrdý, vysokovýkonný řezný kotouč. Vhodný hlavně na tenkostěnné materiály jako trubky, profily, plechy a dráty. Nižší zatížení náradí, menší spotřeba materiálu, menší úsilí při řezání. Mimořádně vysoký řezný výkon při optimální životnosti.

B-45727	115	22,23		0,8	1
B-45755	115	22,23		1,6	1
B-45733	125	22,23		0,8	1
B-46931	125	22,23		1,6	1

Řezný kotouč na ušlechtilou ocel – tenký, středně tvrdý, vysokovýkonný řezný kotouč. Vhodný hlavně na tenkostěnné materiály jako trubky, profily, plechy a dráty nerezové ocele. Nižší zatížení náradí, menší spotřeba materiálu, menší úsilí při řezání. Mimořádně vysoký řezný výkon při optimální životnosti.

B-12201	100	16		1	1
B-12217	115	22,23		1	1
B-12239	125	22,23		1	1
B-12251	150	22,23		1,6	1
B-12267	180	22,23		1,6	1
B-12273	230	22,23		1,9	1

# DĚLĚNÍ: BRUSNÉ KOTOUČE

Obj. č.	Ø mm	Ø otvoru mm	Popis	Troušička kotouče mm	Ks /bal
---------	------	-------------	-------	----------------------	---------

## Řezné kotouče \*\*\*\*\*

Řezný kotouč na hliník – řezný kotouč, lisovaný za studena, s pojivem ze syntetické živice. Vhodný na řezání hliníkových materiálů. Vysoký řezný výkon při dlouhé životnosti.

B-45331	125	22,23		1	1
B-45347	150	22,23		1,6	1
B-45369	230	22,23		1,9	1

2 v 1 řezný / brusný kotouč na nerez a železo, vhodný pro akumulátorové brusky.

B-51655	125	22,23		2,2	1
---------	-----	-------	--	-----	---

Multi řezný kotouč na kov, nerez, PVC, obkladačky, cihly, beton.

E-10724	125	22,23		1,2	1
---------	-----	-------	--	-----	---

## Brusný kotouč na ocel a nerez \*\*\*\*\*



Brusný kotouč Makita jsou středně tvrdé univerzální kotouče, určené pro všechny oblasti opracování kovů. Brusné kotouče mají hrubou zrnitost a používají se na místech, kde se požaduje vysoký úběrový výkon. Vzhled výbrusu je hrubý. Oblasti použití: začisťování svárů; broušení litinových odlitků; broušení hran a ploch; broušení rohových svárů; broušení bodových svárů.

A-80640	115	22,23		6	1
B-53110	125	22,23		4	1
A-80656	125	22,23		6	1
A-80846	150	22,23		6	1
A-80880	180	22,23		6	1
A-80896	230	22,23		6	1
B-14560	115	22,23		6	1
B-17653	125	22,23		6	1
B-14576	180	22,23		6	1

## Brusný kotouč na kovy \*\*\*\*\*



Středně tvrdý, univerzální brusný kotouč na celkové opracování standardní ocele, např. na odstraňování okují, broušení hran a výbrus ploch. Mimořádnou předností tohoto kotouče je optimální poměr ceny a výkonu.

D-18459	115	22,23		6	1
A-80927	115	22,23		6	1
A-80933	125	22,23		6	1
A-84981	150	22,23		6	1
A-80949	180	22,23		6	1
A-80955	230	22,23		6	1

## Brusný kotouč HEAVY DUTY na kov, železo a nerez \*\*\*\*\*



Univerzální, středně tvrdý brusný kotouč, lisovaný za studena, s pojivem ze syntetické živice, na celkové opracování ocele, např. na odstraňování okují, broušení hran a výbrus ploch. Mimořádnou předností tohoto kotouče je vysoký úběrový výkon při optimální životnosti.

B-21113	115	22,23		6	1
B-21129	125	22,23		6	1
B-21135	180	22,23		6	1
B-21141	230	22,23		6	1

Akumulátory  
 Odkládací systémy  
 Vrtání / Sekání  
 Šroubování  
 Brusky  
 Řezání  
 Frézování  
 Broušení  
 Sponkovačky  
 Hřebíkovačky  
 Speciální stroje  
 Vysávání  
 Horkovzdušné pistole / svítilny  
 Zahrada  
 Ruční nářadí  
 Ostatní

technické údaje a zobrazení jsou nezávazné • technické změny vyhrazeny • výrobce není odpovědný za tiskové chyby



## Brusný kotouč



### Struktura



### Speciální kotouč na odstraňování barev

#### Grit (SiC)

Struktura kotouče SiC (karbid křemíku) a vlákna umožňuje rychlé a zároveň šetrné broušení materiálů bez větší námahy.

#### Fiber

Zapouzdřená vlákna působí šetrně na materiál a zabráňují přílišnému odbroušení a poškrábání.

### Vlastnosti

#### Rozdíl při použití na stejném materiálu



Speciální kotouč



Lamelový kotouč



Brusný kotouč

### Použití



Odstraňování barvy



Odstraňování rzi



Odstraňování barevných defektů způsobených svařováním

Obj. č.	Ø mm	Ø otvoru mm	Popis barva	Max. otáčky	Ks / bal
B-28977	115	22,23	Standard / černá	12 000	1
B-28983	125	22,23	Standard / černá	12 000	1
B-29016	115	22,23	Longlife / fialová	12 000	1
B-29022	125	22,23	Longlife / fialová	12 000	1

## Lamelové kotouče



### Typ uchycení



**Podložka ze skleněných vláken**  
standardní typ



**Nylonová podložka**  
pro heavy duty

### Tvar kotouče



**Plochý**  
pro rovné povrchy



**Zaoblený**  
pro úhly a rohy

AA : doporučené

A : možné

Složení brusiva	Aluminium oxid	Zirkonia alumina	Silicon carbide	Ceramic aluminium oxide
Popis a barva štítku	Železo 	Železo a nerez 	Zdivo 	Železo, nerez neželezné kovy 
Dřevo	A			
PVC	A			
Železo	AA	AA		AA
Neželezné kovy	A	A		AA
Nerez		AA		AA
Zdivo			AA	

# BROUŠENÍ: LAMELOVÉ KOTOUČE

	Obj. č.	Ø mm	Ø otvoru mm	Zrnitost	Max. otáčky	Ks / bal
<b>Lamelové brusné kotouče na ocel „Korund“</b> <span style="float: right;">*****</span>						
 <p>Brusné zrna z korundu je vhodné zejména na broušení měkké oceli. Lamelové brusné kotouče jsou optimální jak na hrubý výbrus, tak i na finální výbrus a leštění. Brusné listy kotouče mají vějířovité uspořádání, navzájem se překrývají a jsou upevněny na vysoce kvalitním kotouči s vlákny ze sklolaminátu. Nejdůležitější přednosti lamelových brusných kotoučů: vysoký a konstantní úběrový výkon, studený výbrus; vysoká kvalita výbrusu; dlouhá životnost; nízká hlučnost. Oblasti využití: odrezování; výbrus odlitků; srážení hran; výbrus ploch; odstraňování barev / tmelů; finální výbrus. Vhodný materiál: hliník; měkké neželezné kovy a jejich slitiny; různé stavební oceli; plasty; dřevo; litina.</p>	P-65137	115	22,23	40	13 300	1
	P-65143	115	22,23	60	13 300	1
	P-65159	115	22,23	80	13 300	1
	P-65165	115	22,23	120	13 300	1
	P-65171	125	22,23	40	12 000	1
	P-65187	125	22,23	60	12 000	1
	P-65193	125	22,23	80	12 000	1
	P-65202	125	22,23	120	12 000	1
	P-65218	150	22,23	40	10 200	1
	P-65224	150	22,23	60	10 200	1
	P-65230	150	22,23	80	10 200	1
	P-65246	150	22,23	120	10 200	1
	P-65252	180	22,23	40	8 600	1
	P-65268	180	22,23	60	8 600	1
	P-65274	180	22,23	80	8 600	1
	P-65280	180	22,23	120	8 600	1

	Obj. č.	Ø mm	Ø otvoru mm	Zrnitost	Max. otáčky	Ks / bal
<b>Lamelové brusné kotouče na ocel „Zirkon“</b> <span style="float: right;">*****</span>						
 <p>Brusné zrna ze zirkonium korundu je vhodné zejména na agresivní výbrus a vysoké namáhání a je proto optimální jak na hrubý úběr, tak i na finální výbrus a leštění tvrdé oceli. Brusné listy kotouče mají vějířovité uspořádání, navzájem se překrývají a jsou upevněny na vysoce kvalitním kotouči s vlákny ze sklolaminátu. Nejdůležitější přednosti lamelových brusných kotoučů: mimořádně vysoký a konstantní úběrový výkon; vysoká kvalita povrchu; dlouhá životnost; nízká hlučnost. Oblasti využití: odstraňování okují; výbrus odlitků; srážení hran; výbrus ploch; odstraňování rzi / tmelů; finální výbrus. Vhodný materiál: ušlechtilá ocel; neželezné kovy a jejich slitiny; různé stavební oceli; hliník; dřevo; litina.</p>	P-65458	115	22,23	40	13 300	1
	P-65464	115	22,23	60	13 300	1
	P-65470	115	22,23	80	13 300	1
	P-65486	115	22,23	120	13 300	1
	P-65492	125	22,23	40	12 000	1
	P-65501	125	22,23	60	12 000	1
	P-65517	125	22,23	80	12 000	1
	P-65523	125	22,23	120	12 000	1
	P-65539	150	22,23	40	10 200	1
	P-65545	150	22,23	60	10 200	1
	P-65551	150	22,23	80	10 200	1
	P-65567	150	22,23	120	10 200	1
	P-65573	180	22,23	40	8 600	1
	P-65589	180	22,23	60	8 600	1
	P-65595	180	22,23	80	8 600	1
	P-65604	180	22,23	120	8 600	1

	Obj. č.	Ø mm	Ø otvoru mm	Zrnitost	Max. otáčky	Ks / bal
<b>Lamelové brusné kotouče na kámen</b> <span style="float: right;">*****</span>						
 <p>Brusné zrna z karbidu křemíku má tvrdou strukturu s ostrými hranami a je vhodné zejména pro broušení tvrdých a houževnatých materiálů s nízkou pevností v tahu. Brusné listy kotouče mají vějířovité uspořádání, navzájem se překrývají a jsou upevněny na vysoce kvalitním kotouči s vlákny ze sklolaminátu. Nejdůležitější přednosti lamelových brusných kotoučů: vysoký a konstantní úběrový výkon, studený výbrus; vysoká kvalita povrchu; dlouhá životnost; nízká hlučnost. Oblasti využití: srážení hran; výbrus ploch; broušení hran; finální výbrus. Vhodný materiál: kámen; sklo; keramika; plasty.</p>	P-65296	115	22,23	40	13 300	1
	P-65305	115	22,23	60	13 300	1
	P-65311	115	22,23	80	13 300	1
	P-65327	115	22,23	120	13 300	1
	P-65333	125	22,23	40	12 000	1
	P-65349	125	22,23	60	12 000	1
	P-65355	125	22,23	80	12 000	1
	P-65361	125	22,23	120	12 000	1
	P-65377	150	22,23	40	10 200	1
	P-65383	150	22,23	60	10 200	1
	P-65399	150	22,23	80	10 200	1
	P-65408	150	22,23	120	10 200	1
	P-65414	180	22,23	40	8 600	1
	P-65420	180	22,23	60	8 600	1
	P-65436	180	22,23	80	8 600	1
	P-65442	180	22,23	120	8 600	1

Obj. č.	Ø mm	Ø otvoru mm	Zrnitost	Ks/bal
---------	------	-------------	----------	--------

## Fíbrový brusný list „Korund“



Brusný list se zrnem z korundu, upevněným na fíbrové podložce pomocí pojiva ze syntetické pryskyřice. Podložka je vyrobena z mimořádně pevné tkaniny ze skleněných vláken. Používá se s elastickým brusným talířem. Oblasti využití: odrezování a čištění kovových povrchů; výbrus starých laků a podkladových vrstev; zarovnávání svarů a zahlazování, výbrus hran; odstraňování okují a výbrus nádrží a přístrojů.

P-00860	115	13	24	5
P-00876	115	13	36	5
P-00882	115	13	40	5
P-00898	115	13	50	5
P-00907	115	13	60	5
P-00913	115	13	80	5
P-00929	115	13	100	5
P-00957	125	13	24	5
P-00963	125	13	36	5
P-00979	125	13	40	5
P-00985	125	13	60	5
P-00991	125	13	80	5
P-01002	125	13	100	5
P-01018	125	13	120	5
P-01024	180	13	16	5
P-01030	180	13	24	5
P-01046	180	13	36	5
P-01052	180	13	40	5
P-01068	180	13	50	5
P-01074	180	13	60	5
P-01080	180	13	80	5
P-01096	180	13	100	5
P-01105	180	13	120	5

## Brusný papír 180 mm, neperforovaný k brusnému kotouči 743053-3

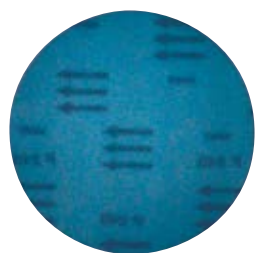

Vhodné pro barevné kovy, plasty, dřevo, dřevo s hřebíky, kámen.

Obj. č.	Ø mm	Popis	Zrnitost	Ks/bal
P-33445	180	suchý zip	80	10
P-33451	180	suchý zip	120	10
P-38059	180	suchý zip	240	10
P-38065	180	suchý zip	320	10
P-38087	180	suchý zip	400	10
P-38093	180	suchý zip	500	10

## Brusný papír 180 mm, neperforovaný k brusnému kotouči 743053-3



Vhodné pro barevné kovy, plasty, dřevo, dřevo s hřebíky, kámen.

Obj. č.	Ø mm	Ks/bal
P-05882	115	1
P-05898	125	1
P-05907	150	1
P-05913	180	1

# PŘÍSLUŠENSTVÍ

## Multi Tool



Karbid z wolframu, #30



Karbid z wolframu, #30



Diamantové zrno, #40



Hrana se zuby



Ostrá hrana



Ostrá hrana











Brusná deska









Brusná deska





# DĚLENÍ: PŘÍSLUŠENSTVÍ PRO MULTITOOL

	Obj. č.	Ø mm	Materiál	TPI	Použití	Označení	
<b>Pilový kotouč</b> <span style="float: right;">*****</span>							
	B-64836	85	HCS	18	Dřevo	TMA049	
	B-64808	100	BiM	15	Dřevo / kov	TMA046	
	B-64799	85	BiM	18	Dřevo / kov	TMA045	
	B-64973	85	BiM-TiN	18	Multi	TMA064	
<b>Segmentový pilový kotouč s tvrdokovem</b> <span style="float: right;">*****</span>							
	B-65028	85	HM/RIFF	30	Řezání spár	TMA069	
	B-65034	85	DIA	40	Řezání spár, obkladaček a FRP	TMA070	
	B-65040	65	HM/TC	50	Řezání tenkých spár (1,6mm)	TMA071	
	B-65084	32 x 30	HM/TC	50	Fibrové sklo, malta	TMA075	
<b>Nástroje na odstraňování vrstev materiálu</b> <span style="float: right;">*****</span>							
	B-64989	52 x 26	HCS		Odstraňování malty, lepidla	TMA065	
	B-64995	52 x 45	HCS		Odstraňování lepidel a silikonu	TMA066	
	B-65006	28 x 40	HCS		Tmel, silikon	TMA067	
	B-69783	12 x 29	HCS		Tmel, silikon	TMA082	
<b>Řezné nástroje</b> <span style="float: right;">*****</span>							
	B-65012	11 x 24	HCS		Koberce, lino	TMA068	
	B-64967	100	BIM		Polystyrén, guma, izol. materiál	TMA063	
	B-64939	32 x 50	BIM	20	Kov	TMA059	
	B-64923	20 x 30	BIM	20	Kov	TMA058	
	B-64917	10 x 30	BIM	20	Kov	TMA057	
	B-64864	65 x 40	HCS	20	Dřevo	TMA052	
	B-64870	32 x 50	BIM	14	Dřevo	TMA053	
	B-64858	32 x 50	HCS	18	Dřevo	TMA51	
	B-64842	24 x 50	HCS	18	Dřevo	TMA050	
	B-64820	65 x 40	BIM	20	Kov, dřevo	TMA048	
	B-64814	32 x 50	BIM	20	Kov, dřevo	TMA047	
	B-69755	45	TC/HM	23	Kov	TMA079	
	B-69761	32	TC/HM	20	Multi	TMA080	
	B-69777	53	BIM	14	Sádkarton	TMA081	
	<b>Odsávací adaptér</b> <span style="float: right;">*****</span>						
		199618-3					TM3000C
199627-2						DTM41,DTM51	
191R02-6						DTM52	
<b>Brusné talíře</b> <span style="float: right;">*****</span>							
	B-65062	78	TC/HM	20	Malta, lepidlo na obklady	TMA073	
	B-69799	90	TC/HM	20	Malta, lepidlo na obklady	TMA083	
	B-69808	990	TC/HM	40	Malta, lepidlo na obklady	TMA84	
	B-69814	90	TC/HM	60	Malta, lepidlo na obklady	TMA085	
	B-69820	90	TC/HM	100	Malta, lepidlo na obklady	TMA086	
<b>Řezný a brusný nástroj</b> <span style="float: right;">*****</span>							
	B-65078	70	TC/HM	44	Malta, lepidlo na obklady	TMA074	
<b>Adaptér</b> <span style="float: right;">*****</span>							
	196271-6		Adaptér pro příslušenství Fein				

# DĚLENÍ: PŘÍSLUŠENSTVÍ PRO MULTITOOL

	Obj. č.	Rozměr mm	Zrůtost	Ks / bal
<b>Dřevo/Long life</b> <span style="float: right;">*****</span>				
 <p>Vhodné pro broušení dřeva, tvrdého dřeva, dřevotřísky, stavebního dřeva nebo kovu.</p>	P-33261	93	60	10
	P-33277	93	80	10
	P-33283	93	100	10
	P-33299	93	120	10
	P-33314	93	180	10
	P-33320	93	240	10
	B-21559	93	60, 80, 100, 120, 180 (2 ks z každého)	10
<b>Barvy</b> <span style="float: right;">*****</span>				
 <p>Vhodné pro broušení barev a laků.</p>	P-42690	93	60	10
	P-42709	93	80	10
	P-42715	93	100	10
	P-42721	93	120	10
	P-42759	93	240	10
	P-42765	93	320	10
	B-21674	93	60,80,100,240,320 (2 ks z každého)	10
<b>Kámen</b> <span style="float: right;">*****</span>				
 <p>Vhodné pro hrubé broušení extrémně tvrdých materiálů např. kamene nebo skla.</p>	B-21749	93	120	10
	B-21755	93	240	10
	B-21761	93	400	10
	B-21777	93	600	10
	B-21783	93	1200	10
	B-21733	93	120, 240, 400, 600, 1200 (2 ks z každého)	10
<b>Fleece</b> <span style="float: right;">*****</span>				
 <p>Vhodné pro broušení rezavých ploch nebo nečistot ze dřeva.</p>	B-21799	93	100	1
	B-21808	93	280	1
	B-21814	93	Bez brusiva	1
<b>Leštění</b> <span style="float: right;">*****</span>				
 <p>Vhodné na leštění velmi nečistých nebo poškrabaných povrchů.</p>	B-21820	93	Tvrký	1
<b>Držák brusného papíru</b> <span style="float: right;">*****</span>				
	B-65115	suchý zip	TMA078	1

# DĚLENÍ: PŘÍSLUŠENSTVÍ PRO MULTITOOL

Sada nástrojů	B-67496	Sada nástrojů	B-67480
B-64923 / B-64989 / B-65028 / B-65115 4 ks / bal		B-64799 / B-64814 / B-64870 / B-64923 4 ks / bal	
Sada nástrojů	B-67505	Sada nástrojů	B-67511
B-64799 / B-64820 / B-64858 / B-64955 4 ks / bal		B-64799 / B-64814 / B-64870 / B-65115 x 2 5 ks / bal	

## Řezání (ponorný řez)

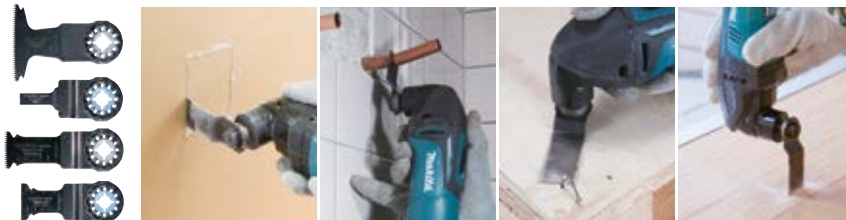

## Řezání



## Broušení



## Odstraňování spárovacích hmot



## Škrabání





# DĚLENÍ: PŘÍSLUŠENSTVÍ PRO MULTITOOL



Kompatibilita s modely	Upnutí příslušenství		
	STARLOCK	STARLOCK PLUS	STARLOCK MAX
	✓	-	-
	✓	✓	✓

## Nástroje na dřevo a kov



### Ponorný list 32

MAP001



Vhodný pro přesný, ponorný a hluboký řez.  
Další materiály – epoxy, laminát.

Rozměr mm	Typ	Ks / bal	Obj. číslo
32 × 60	BiM, dřevo a kov	1	B-66329

### Ponorný list 65

MAP002



Vhodný pro přesný, ponorný, široký a hluboký řez.  
Další materiály – epoxy, laminát.

Rozměr mm	Typ	Ks / bal	Obj. číslo
65 × 50	BiM, dřevo a kov	1	B-66335

## Nástroje na dřevo



### Ponorný list 32

MAP003



Vhodný pro přesný, ponorný a hluboký řez.  
Další materiály – epoxy.

Rozměr mm	Typ	Ks / bal	Obj. číslo
32 × 60	HCS, dřevo	1	B-66341

## Nástroje na kov

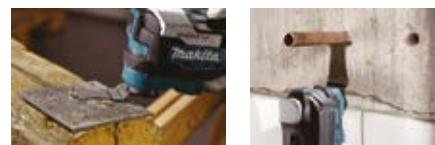

### Ponorný list 32

MAP004

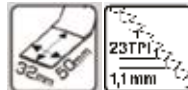

Vhodný pro ponorný a hluboký řez.  
Další materiály – dřevo, epoxy, laminát.

Rozměr mm	Typ	Ks / bal	Obj. číslo
32 × 50	TC/HM, kov	1	B-66357

### Ponorný list 45

MAP005



Vhodný pro ponorný a hluboký řez.  
Další materiály – dřevo, epoxy, laminát.

Rozměr mm	Typ	Ks / bal	Obj. číslo
45 × 50	TC/HM, kov	1	B-66363

## Nástroje pro více materiálů

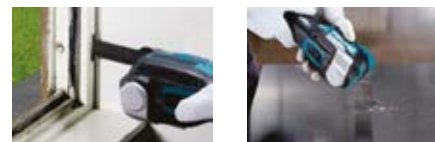

### Ponorný list 32

MAP006



Vhodný pro přesný, ponorný a hluboký řez.  
Pro materiály – dřevo, sádkarton, neželezné kovy, plechy, nekalené hřebíky.

Rozměr mm	Typ	Ks / bal	Obj. číslo
32 × 50	TC/HM, multi materiál	1	B-66379

### Ponorný list 52

MAP007



Vhodný pro přesný, ponorný, široký a hluboký řez.  
Pro materiály – dřevo, sádkarton, neželezné kovy, plechy, nekalené hřebíky.

Rozměr mm	Typ	Ks / bal	Obj. číslo
52 × 50	TC/HM, multi materiál	1	B-66385

# DĚLENÍ: PŘÍSLUŠENSTVÍ PRO MULTITOOL

## Vhodný pro přesný a rychlý ponorný řez



### Ponorný list 53

MAM008



Pro materiály – dřevo, dřevotřískka, sádkokarton, neželezné kovy, plechy, epoxy.  
Jeden nástroj umožňuje dvoji práci – ponorný a standardní řez.

Rozměr mm	Typ	Ks / bal	Obj. číslo
53 × 40	TC/HM, #40	1	B-66391

## STARLOCK MAX

Kompatibilita s modely	Upnutí příslušenství		
	STARLOCK	STARLOCK PLUS	STARLOCK MAX
 OIS Compatible Tools			
Upnutí stroje			

## Nástroje na dřevo a kov



### Ponorný list 32

MAM001



Vhodný pro přesný, ponorný a hluboký řez.  
Další materiály – epoxy, laminát.

Rozměr mm	Typ	Ks / bal	Obj. číslo
32 × 80	BiM, dřevo a kov	1	B-66400

### Ponorný list 52

MAM002



Vhodný pro přesný, ponorný, široký a hluboký řez.  
Další materiály – epoxy, laminát.

Rozměr mm	Typ	Ks / bal	Obj. číslo
52 × 70	BiM, dřevo a kov	1	B-66416

### Segmentový list 100

MAM003



Vhodný pro přímé dlouhé řezy, široký a hluboký řez.  
Další materiály – epoxy, laminát.

Rozměr mm	Typ	Ks / bal	Obj. číslo
100	BiM, dřevo a kov	1	B-66422

## Nástroje na dřevo



### Ponorný list 32

MAM004

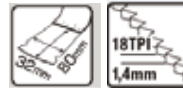

Vhodný pro přesný, ponorný a hluboký řez.

Rozměr mm	Typ	Ks / bal	Obj. číslo
32 × 80	HCS, dřevo	1	B-66438

## Nástroje na kov



### Ponorný list 32

MAM005



Vhodný pro ponorný a hluboký řez.  
Další materiály – dřevo, epoxy, porobeton, dřevěné materiály.

Rozměr mm	Typ	Ks / bal	Obj. číslo
32 × 70	TC/HM, kov	1	B-66444

## Nástroje pro více materiálů

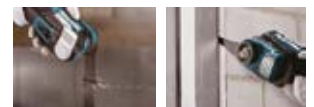

### Ponorný list 32

MAM006



Vhodný pro přesný, ponorný a hluboký řez.  
Pro materiály – dřevo, epoxy, laminát, porobeton.

Rozměr mm	Typ	Ks / bal	Obj. číslo
32 × 70	TC/HM, multi materiál	1	B-66450

### Ponorný list

MAM007



Univerzální list na řezání měkkých materiálů, hluboký a rychlý řez.

Rozměr mm	Typ	Ks / bal	Obj. číslo
32 × 70	HCS, multi materiál	1	B-66466

### Ponorný list

MAM008



Univerzální list na řezání měkkých materiálů, hluboký a rychlý řez.

Rozměr mm	Typ	Ks / bal	Obj. číslo
32 × 55	HCS, multi materiál	1	B-66472

# DĚLENÍ: PŘÍSLUŠENSTVÍ PRO MULTITOOL

## Nástroje na spáry

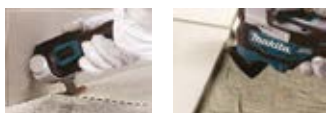

### Řezný list 68

MAM009



Vhodný pro řezání spár a obkladaček.  
Další materiály : sádkarton, epoxy, laminát.

Rozměr mm	Typ	Ks / bal	Obj. číslo
68	TC/HM, #50	1	B-66494

### Řezný list 68

MAM010

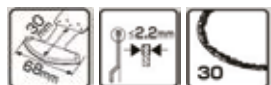

Vhodný pro řezání spár a obkladaček.  
Další materiály : sádkarton, epoxy, laminát.

Rozměr mm	Typ	Ks / bal	Obj. číslo
68	TC/HM, #30	1	B-66503

### Řezný list 68

MAM011



Vhodný pro řezání spár a obkladaček.  
Další materiály : sádkarton, epoxy, laminát.

Rozměr mm	Typ	Ks / bal	Obj. číslo
68	Diamant, #40	1	B-66519

### Řezný list 68

MAM012

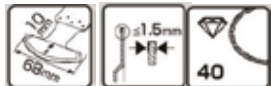

Vhodný pro řezání tenkých obkladaček.  
Další materiály : sádkarton, epoxy, laminát.

Rozměr mm	Typ	Ks / bal	Obj. číslo
68	Diamant, #40	1	B-66525

### Řezný list 68

MAM013

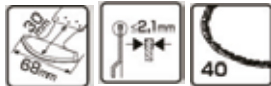

Vhodný pro řezání spár.  
Další materiály : sádkarton, epoxy, laminát.

Rozměr mm	Typ	Ks / bal	Obj. číslo
68	TC/HM, #40	1	B-66531

## Segmentový list 100

MAM014



Vhodný pro řezání spár.  
Další materiály – dřevěné materiály, epoxy, laminát.

Rozměr mm	Typ	Ks / bal	Obj. číslo
100	TC/HM, #40	1	B-66547

## Brusná deska 116

MAM015



Vhodná pro broušení spár a malty.  
Další materiály – dřevěné materiály, laminát.

Rozměr mm	Typ	Ks / bal	Obj. číslo
116	TC/HM, #20	1	B-66553

## Brusná deska 116

MAM016



Vhodná pro broušení spár a malty.  
Další materiály – dřevěné materiály, laminát.

Rozměr mm	Typ	Ks / bal	Obj. číslo
116	TC/HM, #40	1	B-66569

## Brusná deska 116

MAM017



Vhodná pro broušení spár a malty.  
Další materiály – dřevěné materiály, laminát.

Rozměr mm	Typ	Ks / bal	Obj. číslo
116	TC/HM, #60	1	B-66575

## Brusná deska 116

MAM018



Vhodná pro broušení spár a malty.  
Další materiály – dřevěné materiály, laminát.

Rozměr mm	Typ	Ks / bal	Obj. číslo
116	TC/HM, #100	1	B-66581

## Brusné kartáče



### Typ kartáče



Ocelový drát s průměrem 0,3 mm  
Ideální pro odstraňování rzi a nátěrů.



Nylonový (#80)  
Ideální pro odstraňování barev z kovů, dřeva a PVC.



Nylonový (#240)  
Ideální pro povrchovou úpravu kovů, dřeva a PVC

### Typ kartáče



Miskovitý  
Pro rovné plochy.



Kotoučový  
Pro úzká místa.



Štětcový  
Pro úzká místa.



Lopatkový  
Pro ošetření dřevěných povrchů.

**AA : doporučené**

Typ kartáče			
	Ocelový drát s průměrem 0,3 mm	Nylonový (#80)	Nylonový (#240)
Dřevo 		AA	AA
PVC 		AA	AA
Kov 	AA	AA	AA
Výsledek opracování (kovový povrch)			 Dobroušené po ocelovém kartáči (#80)

## BROUŠENÍ: KARTÁČE Z OCELOVÉHO DRÁTU

	Obj. č.	Ø kartáče mm	Počet vřeten	Max. otáčky (min <sup>-1</sup> )	Upínání	Vhodné pro úhlové brusky Ø mm
<b>Miskovitý kartáč z ocelového drátu – splétaný drát</b> <span style="float: right;">*****</span>						
	P-04488	65	18	12500	M14	115 / 125 / 150
	P-04472	100	26	8500	M14	180 / 230
<b>Kuželovitý kartáč z ocelového drátu – splétaný drát</b> <span style="float: right;">*****</span>						
	P-04494	100	18	12500	M14	180 / 230
<b>Miskovitý kartáč z mosazného drátu – vlnitý drát, Ø drátu 0,3 mm</b> <span style="float: right;">****</span>						
	D-39746	60			M14	125 / 150
	D-39768	75			M14	125 / 150
	D-39780	90			M14	180 / 230
	D-39805	100			M14	180 / 230
<b>Miskovitý kartáč z ocelového drátu – vlnitý drát, Ø drátu 0,3 mm</b> <span style="float: right;">****</span>						
	D-39827	100			M14	180 / 230
	D-39849	115			M14	180 / 230
<b>Miskovitý kartáč z ocelového drátu – splétaný drát, Ø drátu 0,5 mm</b> <span style="float: right;">****</span>						
	D-39861	100			M14	180 / 230
	D-39883	115			M14	180 / 230
<b>Miskovitý kartáč z ocelového drátu – vlnitý drát, Ø drátu 0,3 mm</b> <span style="float: right;">****</span>						
	D-24072	60			M14	125 / 150
	D-24094	75			M14	125 / 150
	D-29284	100			M14	180 / 230
<b>Miskovitý kartáč z ocelového drátu – splétaný drát, Ø drátu 0,5 mm</b> <span style="float: right;">****</span>						
	D-24119	60			M14	125 / 150
	D-24131	75			M14	125 / 150
<b>Miskovitý kartáč z ocelového drátu – splétaný drát, Ø drátu 0,5 mm</b> <span style="float: right;">****</span>						
	D-24153	60			M14	125 / 150
	D-29290	100			M14	180 / 230

Oblasti využití kartáčů z ocelového drátu: odstraňování laků, okujů, rzi, trosky, odstraňování zbytků betonu a tmelů / stěrky zahlazování a zacišťování svarů, příprava kovových povrchů před lakováním. Mimořádně přednosti: vysoká tuhost drátěných vřeten, díky tomu mají kartáče vysoký úběrový výkon a velká pevnost v tahu umožňují použití při vysokých otáčkách. Kuželovitý tvar kartáče usnadňuje broušení na těžko přístupných místech (vnitřní hrany, rýhy, drážky).

# BROUŠENÍ: KARTÁČE Z OCELOVÉHO DRÁTU

Obj. č.	Ø kartáče mm	Počet vřeten	Max. otáčky (min <sup>-1</sup> )	Upínání	Vhodné pro úhlové brusky Ø mm
---------	--------------	--------------	----------------------------------	---------	-------------------------------

## Kotoučový kartáč z ocelového drátu – spleťaný drát, Ø drátu 0,5 mm



D-29555	100			M14	125-230
D-29561	115			M14	125-230
D-29577	125			M14	125-230
D-45761	150			M14	180
D-45777	175			M14	230

## Štetčový kartáč z ocelového drátu, válcová stopka



D-40004	12 x 6				
D-40010	19 x 6				
D-40026	25 x 6				
D-40032	30 x 6				

## Miskovitý kartáč z ocelového drátu, válcová stopka



D-39908	38 x 6				
D-39914	50 x 6				
D-39920	63 x 6				
D-39936	75 x 6				
D-39942	80 x 6				





## Kotoučový kartáč z ocelového drátu, válcová stopka



D-39958	38 x 6				
D-39964	50 x 6				
D-39970	63 x 6				
D-39986	75 x 6				
D-39992	100 x 6				

Oblasti využití kartáčů z ocelového drátu: odstraňování laků, okují, rzi, trosky, odstraňování zbytků betonu a tmelů / stěrky zahlazování a zčišťování svarů, příprava kovových povrchů před lakováním. Mimořádně přednosti: vysoká tuhost drátěných vřeten, díky tomu mají kartáče vysoký úběrový výkon a velká pevnost v tahu umožňují použití při vysokých otáčkách. Kuželovitý tvar kartáče usnadňuje broušení na těžko přístupných místech (vnitřní hrany, rýhy, drážky).

# BROUŠENÍ: NYLONOVÉ KARTÁČE PRO VRTAČKY

	Obj. č.	Ø kartáče mm	Zrnitost	Síla drátu mm
<b>Miskovitý kartáč</b> <span style="float: right;">*****</span>				
	D-45559	75	Jemný (#240)	6
	D-45543	63	Jemný (#240)	6
	D-45537	50	Jemný (#240)	6
	D-45521	75	Hrubý (#80)	6
	D-45515	63	Hrubý (#80)	6
	D-45509	50	Hrubý (#80)	6
<b>Kotoučový kartáč</b> <span style="float: right;">*****</span>				
	D-45618	38	Jemný (#240)	6
	D-45624	50	Jemný (#240)	6
	D-45630	63	Jemný (#240)	6
	D-45646	75	Jemný (#240)	6
	D-45652	100	Jemný (#240)	6
	D-45565	38	Hrubý (#80)	6
	D-45571	50	Hrubý (#80)	6
	D-45593	75	Hrubý (#80)	6
	D-45602	100	Hrubý (#80)	6
<b>Štetcový kartáč</b> <span style="float: right;">*****</span>				
	D-45705	12	Jemný (#240)	6
	D-45711	19	Jemný (#240)	6
	D-45727	25	Jemný (#240)	6
	D-45733	30	Jemný (#240)	6
	D-45668	12	Hrubý (#80)	6
	D-45674	19	Hrubý (#80)	6
	D-45680	25	Hrubý (#80)	6
	D-45696	30	Hrubý (#80)	6
<b>Lopátkový kartáč</b> <span style="float: right;">*****</span>				
	D-45755	100	Jemný	6
	D-45749	100	Hrubý	6

# BROUŠENÍ: PŘÍSLUŠENSTVÍ PRO ÚHLOVÉ BRUSKY

	Obj. č.	Upínání	Popis	Vhodné pro úhlové brusky Ømm
<b>Příruby a matice</b> <span style="float: right;">*****</span>				
	192227-7	M14	Super příruba	115-230
	196297-8	M14	Super matice	115-230
	195354-9	M14	Super matice Ezychange	180-230
	224415-9	M14	Vnitřní kroužek	115-230
	224554-5	M14	Upevňovací matice	115-150
	224543-0	M14	Upevňovací matice	180-230
<b>Boční rukojeti</b> <span style="float: right;">*****</span>				
	153489-2	M8	Standard	
	151776-3	M14	Standard	
	152539-0	M14	Standard	
	194514-0	M8	Antivibrační	
	162264-5	M14	Antivibrační	
	194684-5	M14	Antivibrační	GA7020/S, GA7030/S, GA7040S, GA9020/S, GA9030/S, GA9040S
<b>Klíče</b> <span style="float: right;">*****</span>				
	782426-5		Klíč	PC5010C
	782423-1		Klíč	115-150
	197610-3		Klíč	180-230
	782401-1		Klíč	PC1100
	194305-9		Povolovací matice	180-230
	<b>Ochranný kryt proti prachu</b> <span style="float: right;">*****</span>			
	194289-1		GA6021/C, GA7010C, GA9010C, GA7020, GA7021, GA9020, GA7030/S, GA7040S, GA9030/S, GA7030/S, GA7040S, GA9030/S, GA9040S	
<b>Odsávací adaptéry pro úhlové brusky</b> <span style="float: right;">*****</span>				
	127147-6	Broušení	C	115-125 mm
	195385-8	Broušení	C	180 mm
	191F81-2	Broušení	C	115-125 mm X-LOCK
	194044-1	Řezání	A	230 mm
	196845-3	Řezání	D	115-125 mm
	198440-5	Řezání	E	230 mm
	191G05-4	Řezání	D	115-125 mm X-LOCK
	191G06-2	Řezání	D	115-125 mm
	<b>Přídavný kryt k úhlové brusce</b> <span style="float: right;">*****</span>			
	199709-0		Vhodný pro kryt 115mm, 123144-0	
	199710-5		Vhodný pro kryt 125mm, 123145-8	
<b>Kartáče pro kryty</b>				
	743334-5		1	195385-8
	743335-3		2	195385-8
	743332-9		1	127147-6
	743333-7		2	127147-6
	443144-7		1	PC5000 / 5001
	443145-5		2	PC5000 / 5001
	140J85-5		1	DSL800
	140J86-3		2	DSL800



# BROUŠENÍ: PŘÍSLUŠENSTVÍ PRO ÚHLOVÉ BRUSKY

	Model	Obj. č. kryt 1	Obj. č. kryt 2	Obj. č. kryt 3
<b>Kryty kotoučů</b> <span style="float: right;">*****</span>				
 <p>1 – otevřený kryt s výměnou na klíč</p>	9557HN/HNR	123098-1	123144-0	122642-1
	9558HN/HNR	123099-9	135108-2	122911-0
	9562CR			
	9562CVR	123098-1	123144-0	122910-2
	9564H			
	9565CR	123099-9	135108-2	122911-0
	9565CVR			
	9565H			
	9565PCV			
	9566CR	135192-7	123146-6	165744-0
BGA/DGA450	123098-1	123144-0	122910-2	
BGA/DGA452	123099-9	123145-8	122911-0	
DGA504				
DGA506	123099-9	347618-9	162708-5	
DGA519				
GA4530	123098-1	123144-0	122910-2	
GA4530R				
GA4540				
GA4540C01				
GA4540R				
GA4541C01				
GA4541R	123099-9	135108-2	122911-0	
GA4541X01				
GA5021	123099-9	123145-8	122911-0	
GA5021C				
GA5030	123099-9	123145-8	122911-0	
GA5030R				
GA5040	123099-9	123145-8	122911-0	
GA5040C01				
GA5040R				
GA5041C01				
GA5041R				
GA5041X01				
GA6021	135192-7	123146-6	165744-0	
GA6021C				
GA6040C01	122889-7	122846-5	122914-4	
GA7010C				
GA7020				
GA7020F				
GA7020RF				
GA7030RF01				
GA7040RF01	122891-0	122847-3	122913-6	
GA7060R				
GA7061R				
GA9010C				
GA9020				
GA9020F				
GA9020RF				
GA9020RFK				
GA9030				
GA9030R				
GA9030RF01				
GA9030X01				
GA9040R				
GA9040RF01				
GA9050				
GA9050R				
GA9060R				
GA9061R				
GA9062R				
GA9063R				

1 – otevřený kryt  
s výměnou na klíč

2 – o otevřený kryt  
s beznástrojovou  
výměnou

3 – uzavřený kryt  
s beznástrojovou  
výměnou

# DĚLENÍ: PŘÍSLUŠENSTVÍ PRO HOBLÍKY

Model	Obj. č.
<b>Měrka pro nastavení nože</b> *****	
DKP180, DKP181, KP0800, KP0810/C, N1900B, N1923B, 1002BA, 1100, 1902, 1911B, 1912B	123062-2
2012NB	762016-0
<b>Nástrčný klíč 9</b>	
DKP180, DKP181, KP312, KP0800, KP0810/C, N1900B, N1923B, 1002BA, 1100, 1804N, 1805N, 1806B, 1902, 1911B, 1912B	782209-3
2012NB	782203-5
<b>Přítlačná deska</b>	
DKP180, DKP181, KP0800, KP0810/C, N1900B, N1923B, 1100, 1902	A-86175
KP312/S	345328-2
<b>Držák nože na broušení</b>	
DKP180, DKP181, KP0800, KP0810/C, N1900B, N1923B, 1100, 1902	123004-6
1804N, 1805N, 1806B	123006-2
1002BA, 1911B 1912B	123055-9
<b>Paralelní doraz</b>	
KP0800, DKP180, N1923B, MT191, M1901, M1902	165581-2
DKP181, KP810/C	122785-2
1806B	123053-3
1911B, 1923H, N1923B	165259-7
<b>Paralelní doraz pro boční vedení</b>	
DKP181	191C22-0
KP0810, KP0810C	122791-4
<b>Šroub paralelního dorazu</b>	
DKP180, DKP181, KP0800, KP810/C	265785-7
<b>Odsávací adaptéry</b>	
1902, N1923B	152122-3
1806	122397-8
1911B	414468-8
DKP180, DKP181, KP0800, KP810/C	416368-8
1923H	192065-7
<b>Odsávací adaptér na hadici 45 mm</b>	
1806, KP312S	181575-9
7	451329-1
N1923B, 1902, 1911B, 1923H	JPA122275
<b>Vak na prach</b>	
1902	STEX122269
DKP180, KP0800, KP0810/C	122793-0
DKP181	191C21-2
<b>Plastový kufr</b>	
KP0800	824892-1
KP0810/C	824786-0
<b>Příslušenství k 2012NB</b>	
Držák s magnetem	762014-4
Nastavitelná deska pro nůž	343692-5
Šroub nože M4 x 6	922103-9
Odsávací nástavec	193036-7
(bez možnosti připojení vysavače Makita)	

Model	Délka mm	Materiál	Ks / bal	Obj. č.
<b>Nože</b> *****				
N1923B/H, KP0810/C	82	HSS	Set 2 ks	D-16346
KP0800, DKP180/181	82	TC	Set 2 ks	D-07967
1911B	110	TC	Set 2 ks	D-08822
1806	170	HSS	Set 2 ks	D-63666
2012NB	306	HSS	Set 2 ks	199911-5

<b>Nože oboustranné</b> *****				
N1923B/H, KP0810/C	82	TC	Set 2 ks	D-07945
KP0800, DKP180/181	82	TC	Set 5ks	D-35302
	82	TC	Set 2 ks D-07945, 1 ks D-07967 + plotýnka	D-07951
KP312/S	312	HSS	Set 2 ks	B-02870
2012NB	306	HSS	Set 2 ks	793346-8

<b>Brusný kámen</b>			
Velikost mm	Zrnitost	Obj. č.	
150	WA1200	794061-7	
180	WA1200	794060-9	

# PŘÍSLUŠENSTVÍ

## ▣ Řezání



Průměr



Počet zubů



Tloušťka řezu



Tloušťka zubu



Úhel



Kroužek



Podélný řez



Příčný řez



Zapuštěný zub



Tichý



M-Force



Rychlý řez



Čistý řez



Extra čistý řez



Povrchová úprava



Heavy Duty



Dlouhá životnost



PCD zuby



Tvrký zub

technické údaje a zobrazení jsou nezávazné • technické změny vyhrazeny • výrobce není odpovědný za tiskové chyby

Katalog, obrázky z katalogu, kopie katalogu a zveřejnění katalogu na webových stránkách je možné použít pouze se svolením Makita spol, s r.o.

## Tvary zubů



Střídavé zkosení zubů. Vhodné pro dřevo a hliník.

K zubům ATB jsou přidány ploché zuby pro zjednodušení příčných řezů.

Střídavé zkosení zubů s větším úhlem zkosení zubu.

Pro řezání dřeva, překližky, dýhy, sololitu, dřevovláknitých desek a dřevotřískových desek.

K zubům ATAF jsou přidány ploché zuby pro zjednodušení rovných řezů.

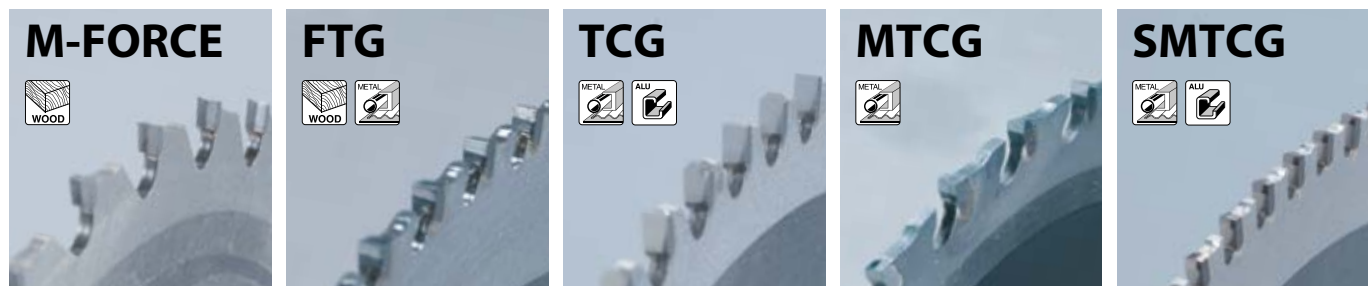
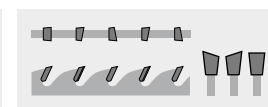
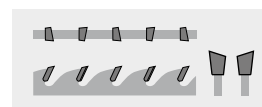
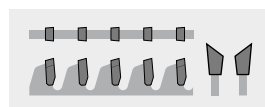
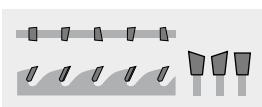
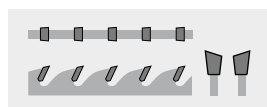

Přední a vrchní části zubů vytvářejí symetrickou. V drážku se znak ATB a FTG.

Ploché zuby, umožňují jednoduchý přímý řez. Na řezání dřeva podél vláknů a řezání tenkých kovů.

Trapézové a ploché zuby se střídají. Umožňuje lehké přímé řezy.

Ploché zuby se střídavým zkosením. Méně řezného odporu než u plochých zubů.

Kontrast k MTCG, asymetrické zkosení na horní části zubu vytváří ostré hrany. Umožňuje lehké zařiznutí do materiálu.

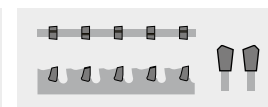
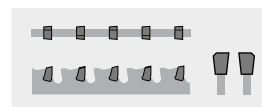
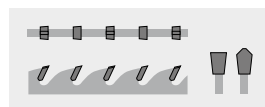
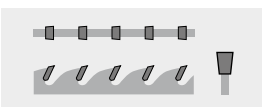
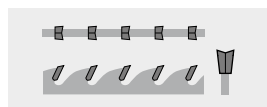

## Technické provedení

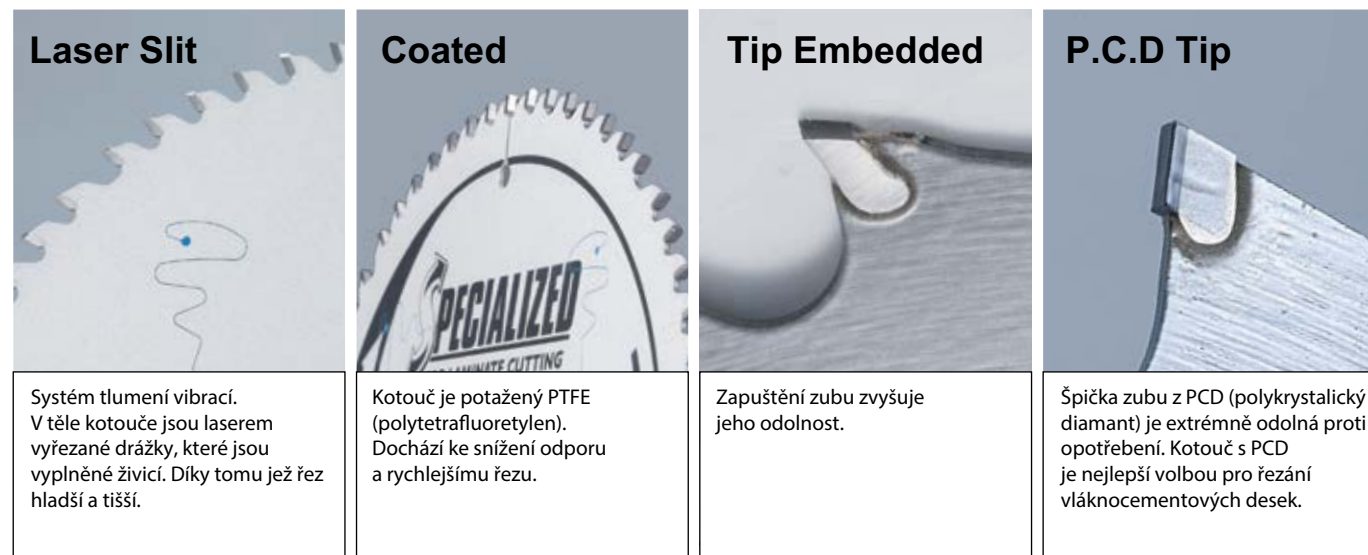

Systém tlumení vibrací. V těle kotouče jsou laserem vyřezané drážky, které jsou vyplněné živicí. Díky tomu je řez hladší a tišší.

Kotouč je potažený PTFE (polytetrafluoretylen). Dochází ke snížení odporu a rychlejšímu řezu.

Zapuštění zubu zvyšuje jeho odolnost.

Špička zubu z PCD (polykrystalický diamant) je extrémně odolná proti opotřebení. Kotouč s PCD je nejlepší volbou pro řezání vláknocementových desek.

# Pilové kotouče



Sortiment příslušenství Makita je vyladěnou směsí složenou z prověřených výrobků a nápaditých inovací, důkladně vybraných tak, aby vyhovovaly náročným potřebám profesionálních uživatelů.

I když je příslušenství Makita konstruováno zvláště pro použití s kvalitním nářadím firmy Makita, většina z nich stejně účinně rozšiřuje možnosti při práci s nářadím jiných značek.

## Sortiment TCT pilových kotoučů

Komplexní sortiment TCT pilových kotoučů, jejichž konstrukce vyhovuje pilám od firmy Makita i mnoho jiných výrobců. Vysoce kvalitními pilovými kotouči firmy Makita vyrobenými z té nejlepší oceli podle nejpřísnějších norem se spolehlivě převádějí velmi přesné řezy. Každý zub má perfektně nabroušené ostří, které snižuje množství malých třísek, čímž zajišťuje ostřejší a přesnější hranu řezu.

Sortiment zahrnuje 5 různých typů pilových kotoučů pro ruční a stacionární nářadí.

Makita vyrábí vysoce kvalitní příslušenství, které v kombinaci s jakýmkoli profesionálním nářadím vytvoří účinné a spolehlivé řešení pro každou práci.

Mforce jsou kotouče s revolučně vyvinutou konstrukcí zubu a dvojitými zuby pro rychlejší a čistší řez.

Makforce je komplexní řada kvalitně vyrobených ručních pilových kotoučů určených pro široké spektrum aplikací. Mají kvalitní špičky z karbidu wolframu a prodlouženou životnost.

Makblade Plus jsou prvotřídní kotouče pro pokosové a stolní pily se speciální konstrukcí zaručující minimální vibrace a tichý chod.

Makblade představuje řadu kotoučů pro pokosové a akumulátorové pily zahrnující všechny oblíbené značky a modely. Kombinují v sobě čistý přesný řez a dlouhou životnost.

Speciální kotouče pro zvláštní aplikace, stroje nebo materiály. Speciálně konstruované zuby pro řezání hřebíků a „suků“, hliníku a oceli nebo pro akumulátorové pily.

## Jak se vyznat v kódech pilových kotoučů

Typ řezu C = Hrubý M = Střední F = Čistý XF = Extra čistý	Průměr kotouče Ø mm	Vrtání Ø mm A = 10 mm B = 15 mm C = 15,88 mm D = 16 mm E = 20 mm F = 25,4 mm G = 30 mm
<b>C S C X 2 3 0 2 4 G L</b>		
<b>Typ pilového kotouče</b> MS = Pokosová pila CS = Okružní pila TS = Stolní pila CMS = Aku pokosová pila CC = Aku okružní pila BSS = BSS610 Li-ion CSP = Ponorná okružní pila MCS = Pila na kov	<b>Speciální kotouč</b> X = Mforce E = zapuštěný zub A = hliník	<b>Počet zubů</b>
		<b>Další vlastnosti</b> L = tichý kotouč

### PŘÍKLADY:

MSXF305100GL: pokosová pila – velmi jemný řez – Ø 305 mm – 100 zubů – vrtání 30 mm – tichý chod

CCM15024A: aku okružní pila – střední řez – Ø 150mm – 24 zubů – vrtání 10 mm

TSA20064G: stolní pila – na hliník – Ø 200 mm – 64 zubů – vrtání 30 mm

# ŘEZÁNÍ: PILOVÉ KOTOUČE EFFICUT NA DŘEVO



## Funkce



Rychlý řez



Delší životnost

Tloušťka kotouče 1,6 mm

165 mm × 48T

Tloušťka kotouče 1 mm

165 mm × 50T

**EFFICUT**

Počet řezů na jedno nabití

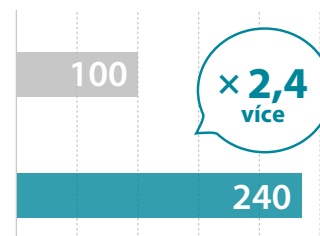

Výsledky zkoušky záleží na tvrdosti dřevěného materiálu

Ø kotouče mm	ID kód	Tloušťka řezu mm	Vrtání mm	Počet zubů	Tloušťka kotouče mm	Úhel zuby	Tvar zuby	Max. otáčky (min <sup>-1</sup> )	Materiál	Obj. č.
<b>Pilové kotouče na dřevo EFFICUT</b> *****										
165	CCM16525E	1,4	20	25	1	23°	ATAFR	9250	Dřevo	B-62979
165	CCXF16556EL	1,45	20	56	1	23°	ATAFR	9250	Dřevo, MDF, lamino	B-57320
165	CMSF16560E	1,85	20	60	1,35	10°	ATAFR	9250	Dřevo	B-69858
185		1,45	30	24	1	23°	ATAFR	8250	Dřevo	E-08676
190	CCM19024G	1,45	30	24	1	23°	ATAFR	8040	Dřevo	B-64185
190	CCF19045G	1,45	30	45	1	23°	ATAFR	8250	Dřevo	B-68622
216	CMSM21645G	2	30	45	1,5	10°	ATAFR	7070	Dřevo	E-06971
216		2	30	60	1,5	10°	ATABR	7070	Dřevo	E-08888
216		2	30	80	1,5	10°	ATABR	7070	Dřevo	E-08894
235	CCM23524G	2,2	30	24	1,5	20°	ATBR	6500	Dřevo	E-01909
260	CMSM26045G	2,15	30	45	1,65	10°	ATBR	5870	Dřevo	B-64624
260	CMSF26060G	2,15	30	60	1,65	10°	ATBR	5870	Dřevo	B-67234
260	CMSXF26080G	2,15	30	80	1,65	10°	ATBR	5870	Dřevo	B-67240
305	CMSM30560G	2,15	30	60	1,65	10°	ATBR	5000	Dřevo	B-67256
305	CMSF30580G	2,15	30	80	1,65	10°	ATBR	5000	Dřevo	B-67262
305	CMSXF305100G	2,15	30	100	1,65	10°	ATBR	5000	Dřevo	B-67278

technické údaje a zobrazení jsou nezávazné • technické změny vyhrazeny • výrobce není odpovědný za tiskové chyby

Katalog, obrázky z katalogu, kopie katalogu a zveřejnění katalogu na webových stránkách je možné použít pouze se svolením Makita spol, s r.o.

# ŘEZÁNÍ: PILOVÉ KOTOUČE NA KOV



## Funkce

**Tvrdé, odolné proti zlomení**  
 ×   
 Speciální design zubu zvyšuje účinnost a životnost

**Snadný odvod pilin**  
 ×   
 Vynikající pro přímé řezy

**Vynikající pro přímé řezy**  
  
 Strídáním tvaru zubů dochází k efektivnímu rozložení odporu. Výsledkem je velmi pohodlný přímý řez s minimálním rizikem zlomení zubu.

**Více řezů na jedno nabití**

Tloušťka kotouče 1,2 mm  
 150 mm × 32T  
 Tloušťka kotouče 0,95 mm



## Rychlý řez



## Delší životnost

## Počet řezů na jedno nabití

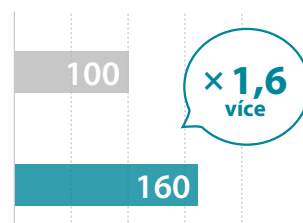

Model DCS553 (BL1860B)

Ø kotouče mm	ID kód	Tloušťka řezu mm	Vrtání mm	Počet zubů	Tloušťka kotouče mm	Úhel zubu	Tvar zubu	Max. otáčky (min <sup>-1</sup> )	Materiál	Obj. č.
<b>EFFICUT na kov</b> <span style="float: right;">*****</span>										
136	MCCS13630E	1,1	20	30	0,95	0°	SMTCG	4,5	Železo	B-69266
136	MCCS13645E	1,1	20	45	0,95	0°	SMTCG	4,5	Nerez	B-69272
150	MCCS15033E	1,1	20	33	0,95	0°	SMTCG	4,68	Železo	B-69288
150	MCCS15048E	1,1	20	48	0,95	0°	SMTCG	4,68	Nerez	B-69294

<b>Speciální pilové kotouče na kovy pro aku pily</b> <span style="float: right;">*****</span>										
150		1,5	20	32	1,2	0°	MTCG	4680	Kov	B-46296
150	MCCS15052E	1,4	20	52	1,1	-15°	ATB	4680	Tenký plech	B-47167
150		1,11	20	60	1,0	0°	SMTCG	4680	Nerez / měkká ocel	B-47014
150	CCM8520B	1,6	20	52	1,0	0°	ATB	4680	Hliník	B-47020

<b>Speciální pilové kotouče na kov a nerez</b> <span style="float: right;">*****</span>										
136	MCS13656E	1,5	20	56	1,5	-5°		3 600	Nerez	B-23086
185	MCSF18564GL	1,6	30	64	1,3	0°		5 800	Nerez	B-31669
305	MCS305100F	2,4	25,4	100	1,5	-5°		2 000	Nerez	B-23123

<b>Speciální pilový kotouč pro DSC251</b> <span style="float: right;">*****</span>										
110	SMTCG	1,5	34	24				2200	Kov	E-11097

<b>Frézovací kotouče pro CA5000</b> <span style="float: right;">*****</span>										
118		14	20	6	6,0	5°	TCG		Frézovací kotouč na hliník pro 90°ohyb materiálu	B-48832
118		18	20	6	6,0	5°	TCG		Frézovací kotouč na hliník pro 135°ohyb materiálu	B-48860

Sortiment kotoučů na řezání nerezové oceli od společnosti Makita je navržen na čistší a rychlejší řezání. Speciálně vyrobený karbid v kombinaci s jedinečným designem hrotu odolává poškození při nárazu a vydrží déle. Pilové kotouče Makita vydrží až 30krát déle ve srovnání s tradičními kotouči.

- Speciálně tvarované špičky z tvrdokovu precizně broušené pro rychlé čisté řezání.
- Nízké jiskření a minimální tvorba prachu.
- Chladné řezy s okraji bez otřepů.

technické údaje a zobrazení jsou nezávazné • technické změny vyhrazeny • výrobce není odpovědný za tiskové chyby

Katalog, obrázky z katalogu, kopie katalogu a zveřejnění katalogu na webových stránkách je možné použít pouze se svolením Makita spol, s r.o.

# ŘEZÁNÍ: PILOVÉ KOTOUČE

Obj. č.	Ø kotouče mm	ID kód	Tloušťka řezu mm	Vrtání mm	Počet zubů	Tloušťka kotouče mm	Úhel zubu	Tvar zubu	Příčný řez	Podélný řez	Max. otáčky min <sup>-1</sup>	Materiál
<b>Pro okružní pily MFORCE</b>												
B-07886	165	CSCX16510E	2	20	10	1,2	15°		• •		9 250	Dřevo
B-07892	165	CSCX16510G	2	30	10	1,2	15°		• •		9 250	Dřevo
B-07901	165	CSCX16516E	2	20	16	1,2	15°		• •		9 250	Dřevo
B-08006	165	CSCX16524E	2	20	24	1,2	15°		• •		9 250	Dřevo
B-07917	170	CSCX17016G	2	30	16	1,2	15°	15,88	• •		8 980	Dřevo
B-08012	170	CSMX17024G	2	30	24	1,2	15°	15,88	• •		8 980	Dřevo
B-07923	180	CSCX18016E	2	20	16	1,2	15°		• •		8 480	Dřevo
B-07939	180	CSCX18016G	2	30	16	1,2	15°		• •		8 480	Dřevo
B-08028	180	CSMX18024E	2	20	24	1,2	15°		• •		8 480	Dřevo
B-08034	180	CSMX18024G	2	30	24	1,2	15°		• •		8 480	Dřevo
B-07945	185	CSCX18516G	2	30	16	1,2	15°	15,88/20	• •		8 250	Dřevo
B-08040	185	CSMX18524G	2	30	24	1,2	15°	15,88/20	• •		8 250	Dřevo
B-07951	190	CSCX19012C	2	15,88	12	1,2	15°		• •		8 040	Dřevo
B-07967	190	CSCX19012G	2	30	12	1,2	15°	15,88/20	• •		8 040	Dřevo
B-08056	190	CSMX19024G	2	30	24	1,2	15°	15,88/20	• •		8 040	Dřevo
B-08062	190	CSMX19024C	2	15,88	24	1,2	15°		• •		8 040	Dřevo
B-07973	210	CSCX21016G	2,3	30	16	1,4	15°		• •		7 300	Dřevo
B-08078	210	CSMX21024G	2,3	30	24	1,4	15°		• •		7 300	Dřevo
B-08109	210	CSFX21040G	2,3	30	40	1,4	15°		• •		7 300	Dřevo
B-07989	230	CSCX23018G	2,3	30	18	1,6	15°		• •		6 640	Dřevo
B-08084	230	CSMX23024G	2,3	30	24	1,6	15°		• •		6 640	Dřevo
B-08115	230	CSFX23040G	2,3	30	40	1,6	15°		• •		6 640	Dřevo
B-07995	235	CSCX23520G	2,3	30	20	1,6	15°	15,88/25	• •		6 500	Dřevo
B-08090	235	CSMX23524G	2,3	30	24	1,6	15°		• •		6 500	Dřevo
B-08121	235	CSFX23540G	2,3	30	40	1,6	15°	15,88/25	• •		6 500	Dřevo

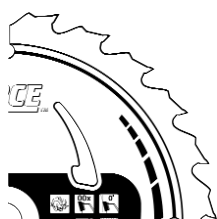

Revoluční zdokonalená konstrukce zubu, která stanoví nový mezník v technologii pilových kotoučů. Dvojitě zešíkmený bok zubu má ostřejší řezné hrany a tvar M je rovnocenný dvojnásobnému počtu zubů na kotouči. Větší třecí plocha a více řezných ploch má za následek, že kotouč vydrží až 2x déle než tradiční kotouče.

Stejný výsledek s polovinou zubů.

Agresivní řez

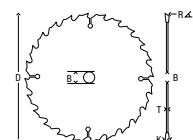

Větší třecí plocha a delší životnost



### DELŠÍ ŽIVOTNOST

Zešíkmená boční a horní plocha vytváří 6 břitů, čímž výrazně prodlužuje životnost ve srovnání s tradičními kotouči.



### VĚTŠÍ RYCHLOST ŘEZU

Zešíkmený bok zubu má dva úhly 10°, které vytvářejí agresivnější a rychlejší řez.



### ČISTŠÍ ŘEZ

Špička tvaru M má více řezných bodů, což způsobuje čistší řez. Kotouč s 24 zuby má stejný výsledek jako 48 zubů u tradičních kotoučů.





# ŘEZÁNÍ: PILOVÉ KOTOUČE

Obj. č.	Ø kotouče mm	ID kód	Tloušťka řezu mm	Vrtání mm	Počet zubů	Tloušťka kotouče mm	Úhel zubu	Tvar zubu	Příčný řez	Podélný řez	Max. otáčky min <sup>-1</sup>	Materiál
<b>Pro okružní pily MAKFORCE</b> <span style="float: right;">*****</span>												
B-08137	140	CSC14018C	1,5	15,88	18	1	20°		•	•	10 910	Dřevo
B-08280	150	CSM15024E	2,4	20	24	1,5	20°		•	•	10 180	Dřevo
B-08143	160	CSC16016E	2,4	20	16	1,5	20°	15,88	•	•	9 540	Dřevo
B-08296	160	CSM16024E	2,4	20	24	1,5	20°	15,88	•	•	9 540	Dřevo
B-08420	160	CSM16040E	2,4	20	40	1,5	20°	15,88	•	•	9 540	Dřevo
B-08159	165	CSC16510E	2	20	10	1,4	20°		•	•	9 250	Dřevo
B-08165	165	CSC16510G	2	30	10	1,4	20°		•	•	9 250	Dřevo
B-08305	165	CSM16524G	2,4	30	24	1,5	20°		•	•	9 250	Dřevo
B-08436	165	CSM16540G	2,4	30	40	1,5	20°		•	•	9 250	Dřevo
B-08171	170	CSC17016G	2,4	30	16	1,5	20°	15,88	•	•	8 980	Dřevo
B-08311	170	CSM17024G	2,4	30	24	1,5	20°	15,88	•	•	8 980	Dřevo
B-08442	170	CSM17040G	2,4	30	40	1,5	20°	15,88	•	•	8 980	Dřevo
B-08193	180	CSC18016G	2,4	30	16	1,5	20°		•	•	8 480	Dřevo
B-08327	180	CSM18024E	2,4	20	24	1,5	20°		•	•	8 480	Dřevo
B-08333	180	CSM18024G	2,4	30	24	1,5	20°		•	•	8 480	Dřevo
B-08458	180	CSM18040E	2,4	20	40	1,5	20s		•	•	8 480	Dřevo
B-08464	180	CSM18040G	2,4	30	40	1,5	20°		•	•	8 480	Dřevo
B-08202	185	CSC18516C	1,8	15,88	16	1,2	20°		•	•	8 250	Dřevo
B-08349	185	CSM18524C	1,8	15,88	24	1,2	20°		•	•	8 250	Dřevo
B-08470	185	CSM18540C	1,8	15,88	40	1,2	20°		•	•	8 250	Dřevo
B-08218	190	CSC19012C	2,2	15,88	12	1,4	20°		•	•	8 040	Dřevo
B-08224	190	CSC19012G	2	30	12	1,4	20°	15,88/20	•	•	8 040	Dřevo
B-08355	190	CSM19024G	2,2	30	24	1,4	20°	15,88/20	•	•	8 040	Dřevo
B-08361	190	CSM19024C	2,2	15,88	24	1,4	20°		•	•	8 040	Dřevo
B-08486	190	CSM19040G	2,2	30	40	1,4	20°	15,88/20	•	•	8 040	Dřevo
B-08492	190	CSM19040C	2,2	15,88	40	1,4	20°		•	•	8 040	Dřevo
B-08551	190	CSXF19060G	2,2	30	60	1,4	15°	15,88/20	•	•	8 040	Dřevo
B-08230	210	CSC21016G	2,4	30	16	1,6	20°		•	•	7 300	Dřevo
B-08377	210	CSM21024G	2,4	30	24	1,6	20°		•	•	7 300	Dřevo
B-08501	210	CSM21040G	2,4	30	40	1,6	20°		•	•	7 300	Dřevo
B-08383	230	CSM23024G	2,3	30	24	1,6	20°		•	•	6 640	Dřevo
B-08517	230	CSM23040G	2,6	30	40	1,6	20°		•	•	6 640	Dřevo
B-08567	230	CSXF23060G	2,8	30	60	1,8	15°		•	•	6 640	Dřevo
B-08252	235	CSC23518G	2,6	30	18	1,6	20°		•	•	6 500	Dřevo
B-08399	235	CSM23520G	2,3	30	20	1,6	20°		•	•	6 500	Dřevo
B-08408	235	CSM23524G	2,3	30	24	1,6	20°		•	•	6 500	Dřevo
B-08523	235	CSM23540G	2,6	30	40	1,6	20°		•	•	6 500	Dřevo
B-08589	235	CSXF23560G	2,8	30	60	1,8	15°		•	•	6 500	Dřevo
B-08268	270	CSC27024G	2,6	30	24	1,8	20°		•	•	5 650	Dřevo
B-08539	270	CSM27040G	2,6	30	40	1,6	20°		•	•	5 650	Dřevo
B-08573	270	CSXF27060G	2,8	30	60	1,8	15°	20	•	•	5 650	Dřevo
B-08274	355	CSC35524G	3	30	24	2,2	20°		•	•	4 300	Dřevo
B-08414	355	CSM35540G	3	30	40	2,2	20°		•	•	4 300	Dřevo
B-08545	355	CSM35560G	3	30	60	2,2	20°		•	•	4 300	Dřevo



Komplexní řada pilových kotoučů pro všechny značky a modely ručních kotoučových pil. Bohatý výběr velikostí od 140–355 mm a počtu zubů od 10–60 pokrývá možnosti použití od hrubých podélných nebo příčných řezů až po extra jemné příčné řezy.

Tvrzené a vyztužené kotouče absorbují rázy a zůstávají ploché a rovné.

Výrazné prodloužení životnosti kotoučů díky použití prvotřídního karbidu wolframu s pomalým opotřebením.

Úzká řezná spára s menším množstvím odpadu a menším vodícím tlakem.

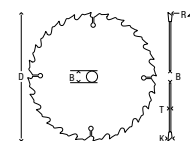

# ŘEZÁNÍ: PILOVÉ KOTOUČE

Obj. č.	Ø kotouče mm	ID kód	Tloušťka řezu mm	Vrtání mm	Počet zubů	Tloušťka kotouče mm	Úhel zubu	Tvar zubu	Příčný řez	Podélný řez	Max. otáčky min <sup>-1</sup>	Materiál
<b>Pro pokosové a stolní pily MAKBLADE PLUS</b>												
B-08604	190	MSC19024EL	2,2	20	24	1,6	5°		•		8 040	Dřevo
B-08757	190	MSF19060EL	2	20	60	1,4	5°		•		8 040	Dřevo
B-09802	200	TSM20036GL	2,6	30	36	1,6	20°		• •		7 630	Dřevo
B-08822	200	TSF20060GL	2,6	30	60	1,6	15°		• •		7 630	Dřevo
B-08632	216	MSM21648GL	2,4	30	48	1,6	5°		•		7 070	Dřevo
B-08676	216	MSM21660GL	2,1	30	60	1,6	5°		•		7 070	Dřevo
B-08791	216	MSXF21680GL	2,8	30	80	1,8	5°		•		7 070	Dřevo
B-09818	250	TSM25040GL	2,8	30	40	1,8	20°		• •		6 110	Dřevo
B-08838	250	TSF25080GL	2,8	30	80	1,8	15°		• •		6 110	Dřevo
B-08626	255	MSC25532GL	2,3	30	32	1,8	5°		•		5 990	Dřevo
B-08648	255	MSM25540GL	2,4	30	40	1,8	5°		•		5 990	Dřevo
B-08682	255	MSM25560GL	2,3	30	60	1,8	5°		•		5 990	Dřevo
B-08763	255	MSF25572GL	2,4	30	72	1,8	5°		•		5 990	Dřevo
B-08654	260	MSM26040GL	2,3	30	40	1,8	5°		•		5 870	Dřevo
B-09824	260	TSM26040GL	2,8	30	48	1,8	20°		• •		5 870	Dřevo
B-08698	260	MSM26060GL	2,3	30	60	1,8	5°		•		5 870	Dřevo
B-08707	260	MSM26070GL	2,3	30	70	1,8	5°		•		5 870	Dřevo
B-08779	260	MSF26080GL	2,3	30	80	1,8	5°		•		5 870	Dřevo
B-08844	260	TSF26080GL	2,8	30	80	1,8	15°		• •		5 870	Dřevo
B-08800	260	MSXF260100GL	2,3	30	100	1,8	5°		•		5 870	Dřevo
B-09830	300	TSM30048GL	2,8	30	48	1,8	20°		• •		5 090	Dřevo
B-08850	300	TSF300100GL	2,8	30	100	1,8	15°		• •		5 090	Dřevo
B-08660	305	MSM30540GL	2,3	30	40	1,8	5°		•		5 000	Dřevo
B-08729	305	MSM30560GLA	2,6	30	60	2	5°		•		5 000	Dřevo
B-08735	305	MSM30570GL	2,5	30	70	1,9	0°		•		5 000	Dřevo
B-08785	305	MSF30580GL	2,3	30	80	1,8	5°		•		5 000	Dřevo
B-08816	305	MSXF305100GL	2,3	30	100	1,8	5°		•		5 000	Dřevo
B-09846	350	TSM35056GL	3,5	30	56	2,5	20°		• •		4 360	Dřevo
B-08741	355	MSM35580GL	3	30	80	2,2	5°		•		4 300	Dřevo

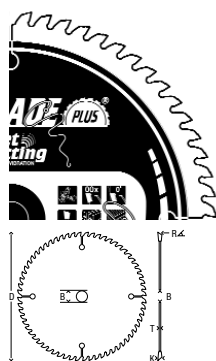

Pilové kotouče Makblade Plus pro pokosové a stolní pily mají jedinečné patentovanou technologii. Tyto kotouče jsou vyvinuty k pohlcení vibrací a velmi tichému chodu. Mají vlastnosti zlepšovat pracovní prostředí, životnost kotouče a spolehlivost celého zařízení. Kotouč s menšími vibracemi zajistí přesnější vedení řezu a také snižuje házivost. Výsledným efektem je ideální řezná plocha. Také má za důsledek významně delší životnost zubů z karbidu wolframu překračující životnost konvenčních pilových kotoučů s karbidovými hroty.

Přesně vyztužené kotouče s plochým ostřím a rovňejším řezem.

Povrchová vrstva s velmi malým třením znamená řezání bez námahy a ochranu před korozi.



**NÍZKÉ VIBRACE**  
Díky antivibrační laserem řezané drážce.



**TICHÉ ŘEZÁNÍ**  
Povrchová vrstva s velmi malým třením. Hlučnost pilového kotouče je jednou z hlavních nepříjemností na pracovišti. MakBlade plus zajišťují méně hlučné pracovní prostředí.



# ŘEZÁNÍ: PILOVÉ KOTOUČE

Obj. č.	Ø kotouče mm	ID kód	Tloušťka řezu mm	Vrtání mm	Počet zubů	Tloušťka kotouče mm	Úhel zubu	Tvar zubu	Příčný řez	Podélný řez	Max. otáčky min <sup>-1</sup>	Materiál
<b>Pro pokosové a stolní pily MAKBLADE</b>												
B-08894	190	MSC19024E	2,2	20	24	1,6	5°		•		8 040	Dřevo
B-08953	190	MSM19048E	2,2	20	48	1,6	5°		•		8 040	Dřevo
B-09042	190	MSF19060E	2	20	60	1,4	5°		•		8 040	Dřevo
B-08903	216	MSC21624G	2,4	30	24	1,6	5°		•		7 070	Dřevo
B-08872	216	CMSM21640G	2,1	30	40	1,6	10°		•		7 070	Dřevo
B-08969	216	MSM21648G	2,4	30	48	1,6	5°		•		7 070	Dřevo
B-09058	216	MSF21660G	2	30	60	1,4	5°		•		7 070	Dřevo
B-09092	216	MSXF21680G	2,8	30	100	1,8	5°		•		7 070	Dřevo
B-08919	250	MSC25032G	2,4	30	32	1,6	5°		•		6 110	Dřevo
B-08975	250	MSM25048G	2,4	30	48	1,8	5°		•		6 110	Dřevo
B-09008	250	MSM25060G	2,3	30	60	1,8	5°		•		6 110	Dřevo
B-09064	250	MSF25072G	2,4	30	72	1,8	5°		•		6 110	Dřevo
B-09101	250	MSXF250100G	2,3	30	100	1,8	5°		•		6 110	Dřevo
B-08925	255	MSC25532G	2,3	30	32	1,8	5°		•		5 990	Dřevo
B-08888	255	CMSM25548G	2,1	30	48	1,6	10°		•		5 990	Dřevo
B-09014	255	MSM25560G	2,3	30	60	1,8	5°		•		5 990	Dřevo
B-08931	260	MSC26032G	2,3	30	32	1,8	5°		•		5 870	Dřevo
B-08981	260	MSM26040G	2,3	30	40	1,8	5°		•		5 870	Dřevo
B-09020	260	MSM26060G	2,3	30	60	1,8	5°		•		5 870	Dřevo
B-09070	260	MSF26080G	2,3	30	80	1,8	5°		•		5 870	Dřevo
B-09117	260	MSXF260100G	2,3	30	100	1,8	5°		•		5 870	Dřevo
B-08947	305	MSC30532G	2,3	30	32	1,8	5°		•		5 000	Dřevo
B-08997	305	MSM30540G	2,3	30	40	1,8	5°		•		5 000	Dřevo
B-09036	305	MSM30560G	2,3	30	60	1,8	5°		•		5 000	Dřevo
B-09086	305	MSF30580G	2,3	30	80	1,8	5°		•		5 000	Dřevo
B-09123	305	MSXF305100G	2,3	30	100	1,8	5°		•		5 000	Dřevo
B-46171	315	TSC31528G	2,8	30	28	2,0	20°		•		4 850	Dřevo
B-46187	315	TSC31548G	2,8	30	48	2,0	10°		•		4 850	Dřevo
B-46193	315	TSC31560G	2,8	30	60	2,0	10°		•		4 850	Dřevo
JM27170001	315	TCS31540G	2,8	30	40	2,0	9°		•		4 850	Dřevo

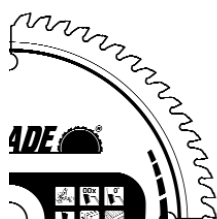

Komplexní výběr pilových kotoučů pro všechny značky a modely pokosových pil a ponorných pil včetně aku provedení. Bohatý výběr velikostí od 190–305 mm a počtu zubů od 24 do 100 pokrývá možnosti použití od hrubých řezů až po práci se zvlášť jemnou povrchovou úpravou. Tvrzené a vyztužené kotouče absorbují rázy a zůstávají ploché a rovné. Úzká řezná spára s menším množstvím odpadu.

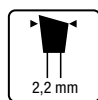
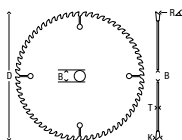

### MENŠÍ NÁMAHA

Úzká řezná spára snižuje namáhání během práce a prodlužuje předpokládanou životnost jak stroje, tak i kotouče.



### DLOUHÁ ŽIVOTNOST

Prvotřídní zuby TCT, pomalé opotřebení.

# ŘEZÁNÍ: PILOVÉ KOTOUČE

Obj. č.	Ø kotouče mm	ID kód	Tloušťka řezu mm	Vrtání mm	Počet zubů	Tloušťka kotouče mm	Úhel zubu	Tvar zubu	Příčný řez	Podélný řez	Max. otáčky min <sup>-1</sup>	Materiál
<b>Speciální kotouče pro aku pily</b>												
B-16885	85	CCF8520B	1	15	20	0,7	10°		• •		2 240	Dřevo
B-09139	136	CCM13624A	1,5	10	24	1	20°		• •		4 500	Dřevo
B-09210	136	CCF13636A	1,5	10	36	1	18°		• •		4 500	Dřevo
B-10643	136	CCC13616E	1,5	20	16	1	20°		• •			Dřevo
B-10615	136	MCCS13630E	1,5	20	30	1,2	0°		• •			Kov
B-09145	150	CCM15024A	1,5	10	24	1	20°		• •		2 500	Dřevo
B-09226	150	CCF15040A	1,5	10	40	1	18°		• •		2 500	Dřevo
B-09151	160	CCC16024E	1,5	20	24	1	20°		• •		4 770	Dřevo
D-51079	165	CCC16524E	1,5	20	16	1	20°		• •		4 770	Dřevo
B-09173	165	BBS16524E	1,5	20	24	1	20°		• •		4 770	Dřevo
B-09189	165	CCC16524E	1,5	10	24	1	20°		• •		4 770	Dřevo
B-09232	165	CCF16540E	1,6	20	40	1	18°		• •		4 770	Dřevo
B-09248	165	BBS16540E	1,6	20	40	1	18°		• •		4 770	Dřevo
B-09195	190	CCC19024G	2	30	24	1,4	20°		• •		3 000	Dřevo
B-09254	190	CCM19040G	2	30	40	1,4	10°		• •		3 000	Dřevo

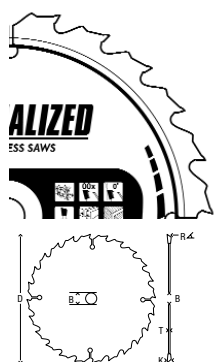

Speciální pilové kotouče vyrobené pro aku pily. Nabízíme kotouče na řezání dřeva pomocí všech modelů aku kotoučových pil v kvalitě firmy Makita. Ultratenké, perfektně vyztužené ocelové kotouče pro rovné vedení. Prodlužují výdrž baterií.

Přesně broušené z prvotřídního karbidu pro lehčí, hladší řezy a dlouhou životnost.

Uspořádání zubů odpovídá zvláštním požadavkům na řezání.



**SPECIÁLNÍ KONSTRUKCE**  
Vynikající pro aku pily – prodlužuje výdrž baterie a chrání motor.



**ŠIROKÁ MOŽNOST POUŽITÍ**  
Kotouče vhodné pro širokou škálu možného použití.



**NEJLEPŠÍ POVRCH**  
Přesně broušené zuby s povrchem jako zrcadlo a ostřejším břitem.

<b>Pilové kotouče na lamino</b>												
B-29430	85 mm	CCXF8524B	1	15	24	0,7	7°				2240	Lamino
B-29446	136 mm	CCXF13648E	1.4	20	48	1	10°				4500	Lamino
B-29452	165 mm	CCXF16552EL	1.45	20	52	1	5°				4770	Lamino
B-29468	190 mm	MSXF19060GL	2	20	60	1,4	5°				8040	Lamino
B-29474	216 mm	MSXF21672GL	2.5	30	72	1,8	5°				7070	Lamino
B-29480	250 mm	MSXF25084GL	2.5	30	84	1,8	5°				6110	Lamino
B-29496	260 mm	MSXF26084GL	2.5	30	84	1,8	5°				5870	Lamino
B-29505	305 mm	MSXF30596GL	2.5	30	96	1,8	5°				5000	Lamino

# ŘEZÁNÍ: PILOVÉ KOTOUČE

Obj. č.	Ø kotouče mm	ID kód	Tloušťka řezu mm	Vrtání mm	Počet zubů	Tloušťka kotouče mm	Úhel zubu	Tvar zubu	Příčný řez	Podélný řez	Max. otáčky min <sup>-1</sup>	Materiál
<b>Speciální pilové kotouče se zapuštěnými zuby</b>												
B-09329	165	CSCE16516E	2	20	16	1,25	23°		•	•	9 250	Dřevo
B-09391	165	CSME16524E	2	20	24	1,25	23°		•	•	9 250	Dřevo
B-09472	165	CSME16540E	2	20	40	1,25	18°		•	•	9 250	Dřevo
B-09341	185	CSCE18516G	2	30	16	1,25	25°		•	•	8 250	Dřevo
B-09400	185	CSME18524C	2	15,88	24	1,25	23°		•	•	8 250	Dřevo
B-09416	185	CSME18520G	2	30	20	1,25	25°		•	•	8 250	Dřevo
B-09494	185	CSME18540G	2	30	40	1,25	25°		•	•	8 250	Dřevo
B-09357	190	CSCE19016G	2	30	16	1,25	23°		•	•	8 040	Dřevo
B-09422	190	CSME19024G	2	30	24	1,25	23°		•	•	8 040	Dřevo
B-09503	190	CSME19040G	2	30	40	1,25	23°		•	•	8 040	Dřevo
B-09363	210	CSCE21018G	1,9	30	18	1,4	23°		•	•	7 300	Dřevo
B-09438	210	CSME21024G	1,9	30	24	1,4	23°		•	•	7 300	Dřevo
B-09379	235	CSCE23520G	2,3	30	20	1,6	25°		•	•	6 500	Dřevo
B-09444	235	CSME23524G	2,3	30	24	1,6	23°		•	•	6 500	Dřevo
B-09519	235	CSME23548G	2,3	30	48	1,6	18°		•	•	6 500	Dřevo
B-09450	270	CSME27024G	2,6	30	24	1,8	23°		•	•	5 650	Dřevo
B-09385	355	CSCE35524G	3	30	24	2,2	23°		•	•	4 300	Dřevo
B-09466	355	CSME35540G	3	30	40	2,2	23°		•	•	4 300	Dřevo

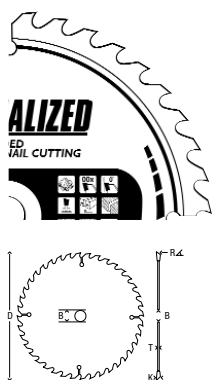

Kotouče se zapuštěnými hroty, nebo „hlubokými zuby“, jsou navrženy tak, aby vyhovovaly pilám Makita i jiných výrobců. Jsou to velmi pevné kotouče odolné proti opotřebení.

Snadno si poradí se sukovitým dřevem a ani řezání dřeva s hřebíky nebo šrouby jeho zuby nepoškodí.

Jsou zvláště vhodné pro použití na stavební dřevo a demoliční práce.

Řezání hřebíků a suků. Extrémně pevný a odolný proti opotřebení.

Delší životnost a zvýšená produktivita.



## CHRÁNĚNÉ ZUBY

Kotouče se zapuštěnými hroty nebo hlubokými zuby mají velmi silnou vazbu mezi tělem listu a hrotem TCT.



## VYSOKÉ NÁROKY

Zvláště vhodné na bednění a jiné náročné práce. Vynikající na řezání dřeva se suků a hřebíky.

# ŘEZÁNÍ: PILOVÉ KOTOUČE

Obj. č.	Ø kotouče mm	ID kód	Tloušťka řezu mm	Vrtání mm	Počet zubů	Tloušťka kotouče mm	Úhel zubu	Tvar zubu	Příčný řez	Podélný řez	Max. otáčky min <sup>-1</sup>	Materiál
<b>Speciální pilové kotouče na řezání hliníku pro okružní, pokosové a stolní pily</b> <span style="float: right;">*****</span>												
B-09553	160	CSA16060E	2,4	20	58	1,8	0°				9 540	Hliník
B-09569	160	CSA16060G	2,4	30	60	1,8	0°	20			9 540	Hliník
B-09575	180	CSA18060G	2,4	30	60	1,8	0°	15,88/20			8 480	Hliník
B-09597	190	CSA19060G	2,4	30	60	1,8	0°	15,88/20			8 040	Hliník
B-09612	190	MSA19060E	2	20	60	1,4	-5°				8 040	Hliník
B-09690	200	TSA20064G	2,8	30	64	2,2	0°				7 630	Hliník
B-09628	216	MSA21664G	2,2	30	64	1,6	-5°				7 070	Hliník
B-09606	235	CSA23580G	2,4	30	80	1,8	0°				6 500	Hliník
B-09634	250	MSA25080G	2,4	30	80	1,8	-5°				6 110	Hliník
B-09709	250	TSA25080G	2,8	30	80	2,2	0°				6 110	Hliník
B-09640	250	MSA250100G	2,4	30	100	1,8	-5°				6 110	Hliník
B-09656	260	MSA26080G	2,3	30	80	1,8	-5°				5 870	Hliník
B-09715	260	TSA26080G	2,8	30	80	2,2	0°				5 870	Hliník
B-09662	260	MSA260100G	2,3	30	100	1,8	-5°				5 870	Hliník
B-09721	300	TSA30080G	2,8	30	80	2,2	0°				5 090	Hliník
B-09678	305	MSA30580G	2,3	30	80	1,8	-5°				5 000	Hliník
B-09684	305	MSA305100G	2,3	30	100	1,8	-5°				5 000	Hliník
B-09737	350	TSA350100G	3,2	30	100	2,6	0°				4 360	Hliník
B-12522	355	TSA355120G	3	30	120	2,4	-5°				4 360	Hliník

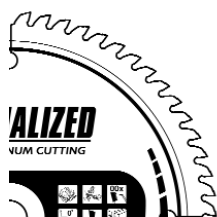

Řada kotoučů pro ruční, pokosové a stolní pily s vynikajícím řezným výkonem pro hliník, měď, mosaz, bronz a jiné barevné kovy. Kotouče jsou vhodné i k práci s plasty a laminovaným dřevem.

Při řezání barevných kovů je třeba na hroty používat mazivo, aby se v drážkách kotouče nehromadily třísky.

Přesně vyztužené kotouče pro plošší břity a rovnější řezy.

Vynikající kvalita řezu barevných kovových materiálů.

Špičkový výkon při laminátových podlahových materiálech.

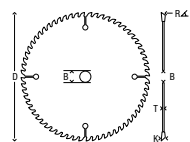

### PERFEKTNÍ PROFIL

Zuby se speciálním profilem pro barevné kovy.



### MÁLO TRÍSEK

Při použití na laminátové podlahové materiály vytváří málo třísek a odštěpků.

## Pilové kotouče na hliník

Obj. č.	Popis	Materiál	Počet zubů	Průměr mm
D-62103	TCT kotouč 185 x 30 x 40T	Hliník	40T	185
D-61874	TCT kotouč 260 x 30 x 100T	Hliník	100T	260
D-61880	TCT kotouč 260 x 30 x 120T	Hliník	120T	260

# ŘEZÁNÍ: PILOVÉ KOTOUČE

Obj. č.	Ø kotouče mm	ID kód	Tloušťka řezu mm	Vrtání mm	Počet zubů	Tloušťka kotouče mm	Úhel zubu	Tvar zubu	Příčný řez	Podélný řez	Max. otáčky min <sup>-1</sup>	Materiál
<b>Speciální pilové kotouče na řezání kovů pro okružní a zkracovací pily</b> <span style="float: right;">*****</span>												
B-09743	185	MCS18536G	1,9	30	36	1,5	0°				5 800	Měkká ocel
B-09759	185	MCS18538G	2	30	38	1,6	0°				5 800	Měkká ocel
B-09787	185	MCS18548G	2	30	48	1,6	0°				5 800	Měkká ocel
B-09771	185	MCS18570G	1,7	30	70	1,3	-10°				5 800	Plech
B-09765	305	MCS30560F	2,1	25,4	60	1,7	0°				2 000	Měkká ocel
B-09793	305	MCS30578F	2,3	25,4	78	2	-5°				2 000	Tenká Měkká ocel

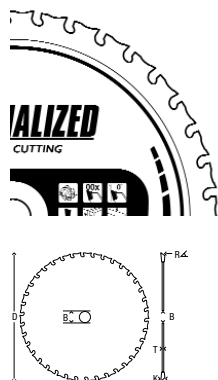

Řada pilových kotoučů Makita na řezání oceli konstruovaných tak, aby byl řez čistší a rychlejší. Především díky složení karbidu a speciální konstrukci hrotů jsou tyto kotouče odolné proti nárazům a mají dlouhou životnost při řezání měkké oceli, plechu, potrubí, profilů nebo závitových tyčí.

Kotouče Makita zajišťují rychlejší a čistší řez, přičemž vydrží až 30krát déle než klasické řezné kotouče.

Přesně nabroušené hroty se speciálním složením karbidu pro rychlé a čisté řezy.

Malá jiskřivost a minimální tvorba prachu.

Mensí náklady na řez.

## Speciální kotouče pro ponorné pily

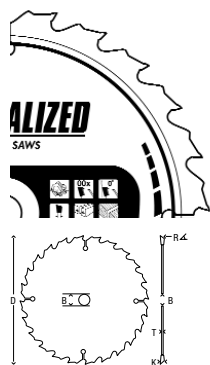

Kotouče konstruovány speciálně pro ponorné pily jsou určeny na řezání dřeva a hliníku. Mají zvláštní konstrukci zajišťující hladký a čistý řez. Kotouče pro ponorné pily mají podobnou specifikaci jako



Premium MakBlade Plus s patentovanou technologií eliminující vibrace. Práce s kotouči s nízkými vibracemi je přesnější při menším házení a snadno se ponoří do materiálu při vynaložení malého úsilí.

Speciální antivibrační konstrukce.

Přesně vyztužené kotouče s plochými břity pro perfektně rovné řezy.

K dispozici kotouče na řezání dřeva a hliníku.

## Speciální kotouče pro ponorné pily



B-09260	160	CSP16028E	2,2	20	28	1,6	23°		• •	9 540	Dřevo
B-09276	160	CSP16048E	2,2	20	48	1,6	8°		• •	9 540	Dřevo
B-09282	165	CSP16528E	2,2	20	28	1,6	23°		• •	9 250	Dřevo
B-09298	165	CSP16548E	2,2	20	48	1,6	8°		• •	9 250	Dřevo
B-09307	165	CSPX16556E	2,4	20	56	1,7	-3°		• •	9 250	Hliník
B-56742	165	CSPX16548E	2,4	20	48	1,7				9 250	Corrian

# ŘEZÁNÍ: PILOVÉ KOTOUČE

Ø kotouče mm	ID kód	Tloušťka řezu mm	Vrtání mm	Počet zubů	Tloušťka kotouče mm	Úhel zubu	Tvar zubu	Max. otáčky min <sup>-1</sup>	Materiál	Obj. č.
<b>Speciální pilové kotouče na vláknocementové desky</b> *****										
165			20	4	1,4	10°			Cementové desky	D-72067
190			30	4	1,4	10°			Cementové desky	D-72073
260			30	6	1,4	10°			Cementové desky	D-72089
305			30	8	1,4	10°			Cementové desky	D-72095

Jako jeden z rostoucích ekologických materiálů ve stavebnictví vyžaduje vláknocementová deska dokonalý pilový kotouč a právě ten vytvořila společnost Makita.

Sortiment pilových kotoučů PCD od společnosti Makita byl navržen tak, aby poskytoval vynikající výkon při řezání vláknocementových desek včetně desek „Hardy Board“, „Marley Weatherboard“ a lisovaného betonu.

<b>Speciální pilové kotouče na sendvičové materiály</b> *****										
165	CSF16542EL	1,75	20	45	1,4	0°		9250	Sendvič	B-63133
235	CSF23550GL	2,4	30	50	1,8	0°		6 500	Sendvič	B-17675
270	CSF27060GL	2,6	30	60	2,0	0°		5 650	Sendvič	B-17681
355	CSF35580GL	3,2	30	80	2,6	0°		4 300	Sendvič	B-17697

Pilové kotouče vyrobené speciálně pro řezání sendvičových panelů. Extrémně pevné a odolné proti opotřebení, dlouhá životnost a produktivita.

<b>Speciální pilové kotouče Konstrukt</b> *****										
190	CSCE19012G	2,6	30	12	1,6	20°			Dřevo	B-13683
235	CSCE23516G	3,0	30	16	2,6	20°			Dřevo	B-13699

Speciální konstrukce zubů těchto pilových kotoučů umožňuje řezat stavební dřevo s hřebíky. Extrémně pevné a odolné proti opotřebení, dlouhá životnost a produktivita.

<b>Pilové kotouče pro okružní a pokosové pily</b> ****										
190		2,2	30	24	1,4	15°		8040	Dřevo	D-64951
190		2	30	40	1,3	18°		8040	Dřevo	D-64973
260		2,6	30	40	1,8	15°		5870	Dřevo	D-65377
260		2,6	30	60	1,8	15°		5870	Dřevo	D-65383
260		2,6	30	80	1,8	12°		5870	Dřevo	D-65399
260		2,6	30	100	1,8	12°		5870	Dřevo	D-65408





## Redukční kroužky pro pilové kotouče



Rozměry	Obj. č.
20 mm x 15,88 mm x 1,2 mm	B-20987
20 mm x 15,88 mm x 1,8 mm	B-20993
30 mm x 15,88 mm x 1,2 mm	B-21004
30 mm x 15,88 mm x 1,8 mm	B-21010
30 mm x 20 mm x 1,2 mm	B-21026
30 mm x 20 mm x 1,4 mm	B-21032
30 mm x 20 mm x 1,8 mm	B-21048
30 mm x 25 mm x 1,6 mm	B-21054
30 mm x 25,4 mm x 1,4 mm	B-21060
30 mm x 25,4 mm x 2,2 mm	B-21076

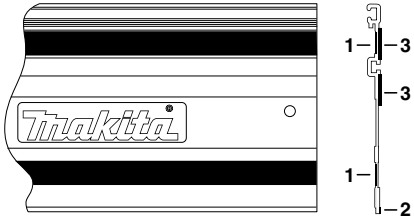

# ŘEZÁNÍ: PŘÍSLUŠENSTVÍ PRO OKRUŽNÍ A POKOSOVÉ PILY

	Model	Obj. č.
<b>Paralelní doraz</b> <span style="float: right;">*****</span>		
	DCS550, DCS551, DCS553, DHS630, DHS660, DHS661, DHS680, DHS710, DHS711, DHS782, DHS783, DSS500, DSS501, DSS610, DSS611, 4191D, 5093D, 5094D, HS300D, 5005BA, 5007F, 5007FA, 5007MG, 5007MGA, 5007N, 5007NB, 5007NF, 5008MG, 5008MGA, 5606B, 5704R, 5740NB, 5800NB, 5806B, HS6100, HS6101, HS6600, HS6601, HS7000, HS7010, HS7010, HS7100, HS7101, HS7600, HS7601, HS7610, HS7611	164095-8
	DSP600, DSP601, SP6000	165447-6
	5017RKB, 5705R	165108-8
	HS0600, N5900B, 5902B,	164367-1
	5103R, 5104, 5104S, 5903R	165084-6
	5143R	152498-8
<b>Odsávací adaptér</b>		
	5603R, 5704R, 5705R/RK	192420-3
	DHS660, DHS661	199230-9
	DHS680	196961-1
	DHS710, DHS780, DHS781, DHS782, DHS783, HS003G, HS004G HS6600, HS6601, HS7000, HS7010, HS7601, HS7610, HS7611	196520-1
	DHS711, HS6600	196843-7
	5103R	415426-7
<b>Plastový kufr</b>		
	5604R, 5603R, 5704R	824555-9
	5705R/RK	824554-1
	5903R	193196-5
	DSS610	824757-7
<b>Vodící lišta</b> <span style="float: right;">*****</span>		
	1000 mm	199140-0
	1500 mm	199141-8
	3000 mm	194367-7
	Spojka vodící lišty (sada 2 ks)	198885-7
<b>Příslušenství k vodící liště</b>		
	Náhradní guma (2) 1400 mm	423359-2
	Náhradní guma (2) 1900 mm	423386-9
	Náhradní guma (2) 3000 mm	423360-7
	Náhradní páska (1) 1400 mm	423361-5
	Náhradní páska (1) 1900 mm	451330-6
	Náhradní páska (1) 3000 mm	423362-3
	Náhradní páska (3) 1400 mm	413101-9
	Náhradní páska (3) 1900 mm	423390-8
Náhradní páska (3) 3000 mm	413102-7	
<b>Upínací svorky</b>		
	Svěrka (sada 2 ks)	194385-5
	Rychloupínací svěrka (sada 2 ks)	199826-6
<b>Úhlový adaptér</b>		
		196664-7
<b>Hák na zavěšení</b>		
	DHS660, DHS661	199231-7
	DHS782, DHS783	199386-8

technické údaje a zobrazení jsou nezávazné • technické změny vyhrazeny • výrobce není odpovědný za tiskové chyby

Katalog, obrázky z katalogu, kopie katalogu a zveřejnění katalogu na webových stránkách je možné použít pouze se svolením Makita spol, s r.o.

# ŘEZÁNÍ: PŘÍSLUŠENSTVÍ PRO OKRUŽNÍ A POKOSOVÉ PILY





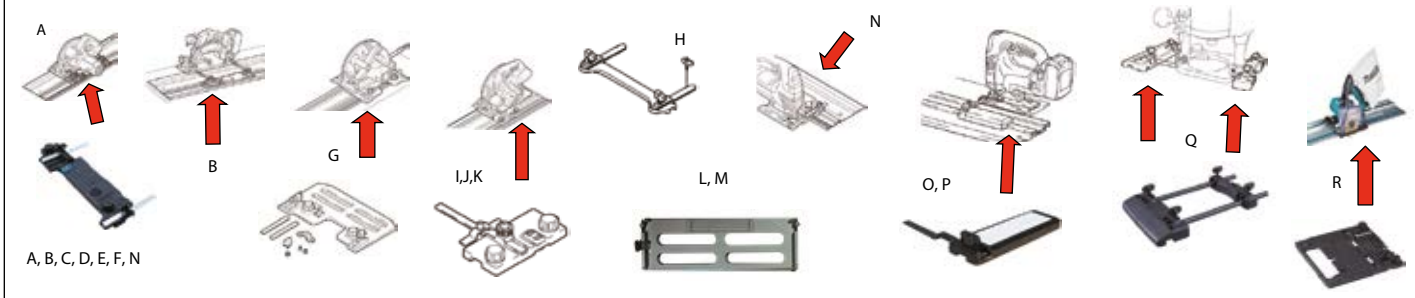

## Adaptéry pro vodící lišty

Adapér	A	B	C	D	E	F (N)	G	H	I	J	K	L	M	N (F)	O	P	Q	R
	Kotoučové pily													Přímočaré pily		Frézy	Pily	
Model	HS7100 HS7101	DHS630 HS6100 HS6101	HS7601 HS7610 HS7611	DHS680	HS6600 HS6601	DHS630 HS6100 HS6101 HS7100 HS7101	HS0600	5705R	DHS660 DHS661	HS002G	HS006G	5903R	5103R	DJV141, DJV142, DJV180, DJV181, DJV182	DJV141 DJV142 DJV180 DJV181 DJV182	JV102D JV103D	*DRT50 3612BR RP0900 RP0910 RP1110C RP1800 RP1800F RP1801 RP1801F RP2300FC RP2301F	DCC500 DCC501 4100KB, 4100NH2
Obj. č.	195837-9	197252-3	197005-0	196953-0	197462-2	197252-3	198570-2	192505-5	199232-5	199401-8	191L92-3	192506-3	192507-1	197252-3	197252-3	198704-7	194579-2	198673-2

\* s použitím základen 195563-0





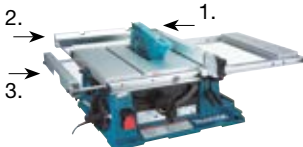



# ŘEZÁNÍ: PŘÍSLUŠENSTVÍ PRO OKRUŽNÍ A POKOSOVÉ PILY

	Model	Obj. č.
<b>Vak na prach</b> <span style="float: right;">*****</span>		
	LF1000, LH1040/F, LS0714/F/FL/L, LS1019/L, LS1030N, LS1040/F, LS1045, LS1216/F/FL/L, LS1219/L, LS1221	122852-0
	LH1201FL, LS1017L, LS1018L	JM23100501
	LS0815F/FL	JM23510010
	LS1440	122330-0
	Uzávěr vaku na prach	410602-8
<b>Svorka svislá</b>		
	DLS713, DLS714, LS0714, LS0714F, LS0714FL, LS0714L	122571-8
	DLS110, DLS111, DLS112, LS1019/L, LS1219/L	126617-2
	LS0815FL	JM23510009
	LS1017L, LS1018L, LH1201FL	JM23100502
	LS1040, LS1040F, LH1040, LH1040F	122536-0
	LF1000	122728-1
	LS1013	122538-6
	LS1016L, LS1216L	122854-6
MLS100	JM23000131	
<b>Svorka vodorovná</b>		
	LS1017L, LS1018L	122930-6
	LS1030N, LS1040, LS1040F, LS1045, LS1440, LH1040,	122563-7
<b>Prodloužení stolu</b>		
	DLS110, DLS111, DLS112, LS1019/L	326978-2
	LS0815FL	JM23000127
	LS1018L, LH1201FL	JM23100500
	LS1040, LS1040F, LH1040/F	123101-8
	LS1219, LS1219L	327095-1
<b>Úhlový doraz</b>		
	LF1000	122730-4
	2704	122734-6
	2712	JM27110005
<b>Vodící doraz</b>		
	LF1000	122729-9
	LH1040/F	122707-9
	LH1200, LH1201	JM23300008
<b>Hadice odsávání</b>		
	LS1019L	123980-4
	LS1219L	126792-4
<b>Ostatní příslušenství</b>		
	Tyč pro posun materiálu	JM21080290
	Žárovka pro pily s označením F	193730-1
	Nastavovací trojúhelník	762001-3
<b>Příslušenství pro 2704</b>		
	Popis	Obj. č.
	Kluzné vedení	194241-9
	1. vodící doraz	122740-1
	2. prodloužení stolu zadní	194087-3
	3. prodloužení stolu vlevo	194086-5

technické údaje a zobrazení jsou nezávazné • technické změny vyhrazeny • výrobce není odpovědný za tiskové chyby

Katalog, obrázky z katalogu, kopie katalogu a zveřejnění katalogu na webových stránkách je možné použít pouze se svolením Makita spol, s r.o.

# ŘEZÁNÍ: PŘÍSLUŠENSTVÍ PRO OKRUŽNÍ A POKOSOVÉ PILY

Stůl	Model	Obj. č.
	LS0714, LS1040, LH1040, LS1013, LS1016, LS108, LS1214, LS1440	198688-9
	2703, 2704, 2704N, 2705	194093-8
	MLT100, MLT100N,	JM27000300
	Pro všechny modely stolních a pokosových pil kromě 2704, LF100	DEAWST05
	Pro všechny modely stolních a pokosových pil kromě 2704, LF100 1170/2700 x 500 x 550/800 mm	DEBWST06
	Pro všechny modely stolních a pokosových pil kromě 2704, LF100 1765/3830 x 750 x 860 mm	DEAWST07
	Upínací lišta pro stoly WST06, WST07	JM23610050

Akumulátory  
 Odkládací systémy  
 Vrtání / Sekání  
 Šroubování  
 Brusky  
 Řezání  
 Frézování  
 Broušení  
 Sponkovačky  
 Hřebíkovačky  
 Speciální stroje  
 Vysávání  
 Horkovzdušné pistole / svítilny  
 Zahrada  
 Ruční nářadí  
 Ostatní

# PŘÍSLUŠENSTVÍ

## ▣ Přímočaré pily a pily ocasky

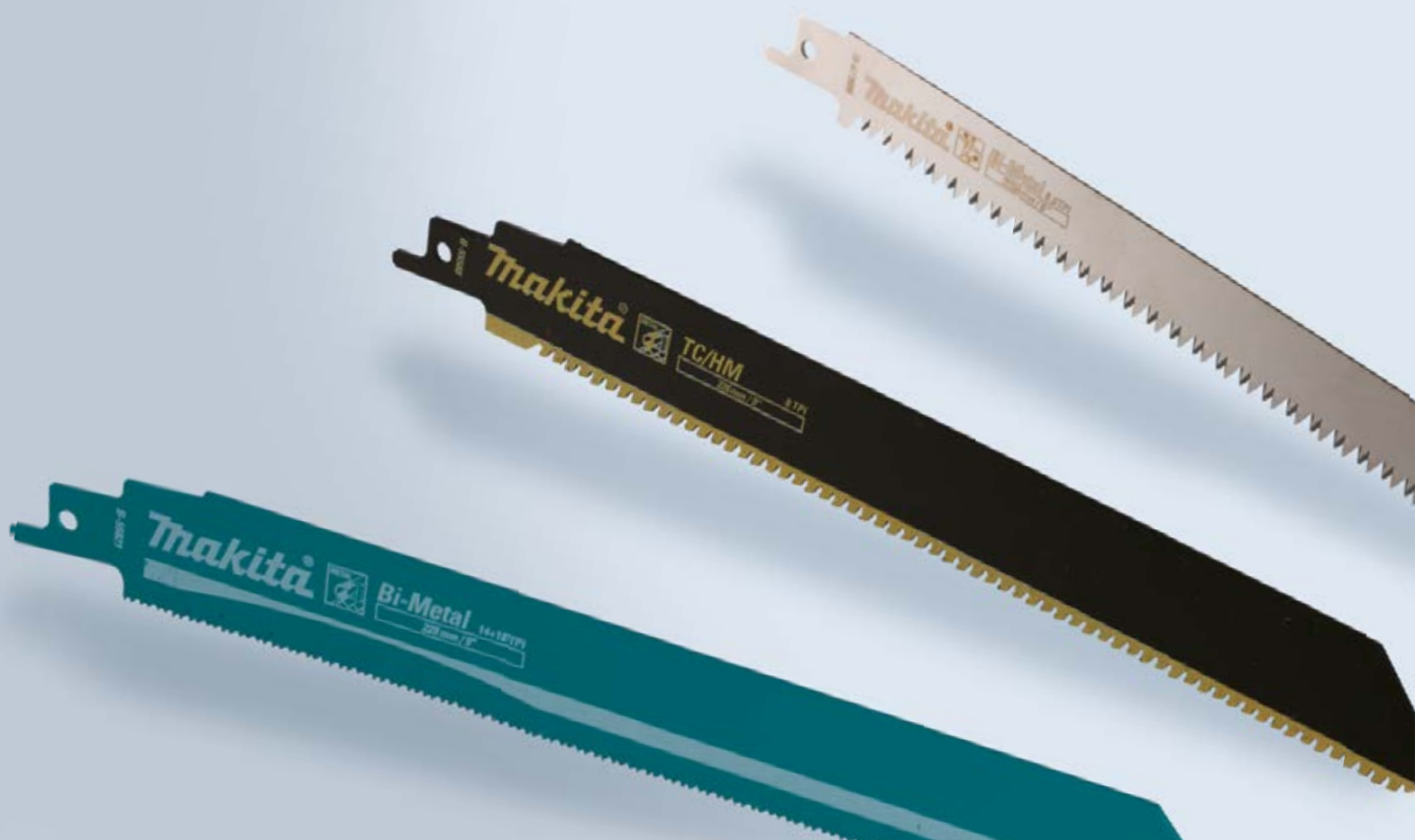

TC plátky



diamant



zrnitost



přímé řezy



řezy do oblouku



jemný řez



hrubý řez



tvrdý materiál



tenký materiál



tvrdé zuby



počet zubů na palec



nepoužívat na předkyv



použít chladicí směs

## Typ zubů

### Frézované rozvedené zuby



### Broušené rozvedené zuby



### Frézované vlnité zuby



### Broušený úhel hřbetu a ozubení

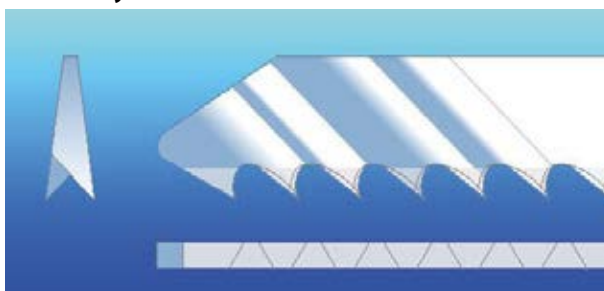

### Frézované zuby

- pro běžné řezání
- měkké i tvrdé materiály
- dlouhá životnost



### Tvrdé zuby

- velmi ostré zuby
- přesný a čistý řez
- měkké a středně tvrdé materiály



## Způsob výroby

- **boční zuby:** každý jednotlivý zub je střídavě ohnutý vlevo a vpravo. Příklad: pravá, levá, rovná atd.
- **vlnité zuby:** zuby jsou tvarované do vlnovky
- **broušený úhel:** těleso čepele se zužuje směrem dozadu (kuželovitě)



### boční zuby



### vlnité zuby



### broušený úhel



## Použití materiály:

- **HCS (ocel s vysokým obsahem uhlíku)** na řezání měkčích materiálů jako jsou dřevo nebo plasty.
- **HSS (rychlořezná ocel)** na řezání tvrdších materiálů jako jsou kovy.
- **BiM (HCS a HSS)** na řezání měkkých materiálů a tvrdých materiálů jako dřevo, plasty nebo kovy.
- **TC (karbid wolframu)** na řezání plastů vyztužených skleněnými vlákny, dřevovláknitých desek s cementem nebo sádkartonu.

## ŘEZÁNÍ: PILOVÉ LISTY





Hustota řezaného materiálu je velmi odlišná. Zejména při řezání se proto vyžaduje dokonalá geometrie zubů a pilového listu, aby se dosáhlo optimální kvality řezu. Pilové listy jsou přesně koncipované na požadavky příslušného materiálu, a tak umožňují dosáhnout perfektní výsledky řezání. Při vyšším namáhání při řezání kovů se musí použít odpovídající chladicí médium na prodloužení životnosti pilového listu.

### Materiály, používané při výrobě pilových listů do přímočarých pil





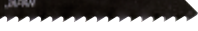

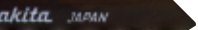

HSS (High Speed Steel – rychlořezná ocel) na kovy, hliník, neželezné kovy  
 HCS (High Carbon Steel – uhlíková ocel) na dřevo, plasty  
 CV (legovaná nástrojová ocel) na dřevo, plasty  
 HM (Hartmetall – tvrdokov) na ušlechtilou ocel, neželezné kovy, pórobeton  
 BIM (Bi-Metal – Bimetal) na hliník, kovy, neželezné kovy

Chladicí médium: ◆ řezný olej chladicí médium: ● terpentýn chladicí médium: ■ voda

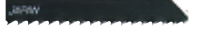

Obj. č.	Materiál	Délka mm	TPI	Popis	Na kovy	Na dřevo	Jiné materiály	Ks / bal
<b>Do přímočarých pil s univerzální stopkou</b> <span style="float: right;">*****</span>								
	B-07674	Uhlíková ocel	80	9	B10		Tvrdé a měkké dřevo, překližka	100
	B-07680	Uhlíková ocel	75	9	Bez vylamování řezných hran		Tvrdé a měkké dřevo, překližka a dřevovláknité desky do 30 mm	Plasty ■ 100
	B-07696	Uhlíková ocel	80	6	Velmi rychlý a čistý řez		Tvrdé a měkké dřevo, překližka a dřevovláknité desky do 60 mm	Plasty ■ 100
	B-07705	Uhlíková ocel	80	8	B11		Tvrdé a měkké dřevo do 60 mm	Plasty ■ 100
	B-07733	Rychlořezná ocel	50	14	Velmi čistý řez	Měkká ocel ◆ 3–6 mm, barevné kovy, slitiny ◆◆		100
	B-07749	Rychlořezná ocel	50	24	B12	Měkká ocel ◆ barevné kovy • ◆ hliník a jeho slitiny • ◆ plechy z nerezové oceli 1,5–4 mm		100

# ŘEZÁNÍ: PILOVÉ LISTY

Obj. č.	Materiál	Délka mm	TPI	Popis	Na kovy	Na dřevo	Jiné materiály	Ks / bal	
<b>Do přímočarých pil s univerzální stopkou</b> 									
	B-07711	Uhlíková ocel	75	6	B16 rychlý řez		Tvrdé a měkké dřevo, překližka a dřevovláknité desky do 30 mm	Plasty ■	100
	B-07777	Uhlíková ocel	65	9	BR13 velmi čistý řez		Tvrdé a měkké dřevo, překližka a dřevovláknité desky do 30 mm		100
	B-07755	Rychlořezná ocel	75	9	B25		Tvrdé a měkké dřevo, překližka a dřevovláknité desky, desky s vrstvami z plastů do 60 mm	Plasty do 30 mm, vyztužené plasty do 20 mm	100
	B-07727	Uhlíková ocel	45	14	B18 pilový list na řezání v křivkách, velmi tenký	Měkká ocel ♦ 3–6 mm, barevné kovy, slitiny hliníku • F 3–15 mm olovo a zinek ♦ do 20 mm		Řezání plastů do 20 mm, v tenkých křivkách nebo pravých úhlech	100
	A-86290	Uhlíková ocel	105	7	L1 velmi tenký pilový list na rovné řezy, se šikmým ostřením a kónickým výbrusem, dělení zubů 4 mm		Na řezání do dřeva do 20 mm v tenkých křivkách nebo pravých úhlech	Plasty do 80 mm	5
	A-86309	uhlíková ocel	105	7	L1 velmi tenký pilový list na rovné řezy, se šikmým ostřením a kónickým výbrusem, dělení zubů 4 mm		Tvrdé a měkké dřevo, překližka, dřevovláknité desky do 80 mm	Plasty do 30 mm, vyztužené plasty do 20 mm	5
	A-86315	Uhlíková ocel	155	7	L2 rychlý řez, s rozvedenými a ostřenými zuby (šikmé), dělení zubů 4 mm		Tvrdé a měkké dřevo do 80 mm		5
	P-05929	Tvrdokov	50	24	L10 s rozvedenými a ostřenými zuby, dělení zubů 4 mm		Tvrdé a měkké dřevo do 110 mm		1

Akumulátory  
Odkládací systémy  
Vrtání / Sekání  
Šroubování  
Brusky  
Řezání  
Frézování  
Broušení  
Sponekovačky  
Hřebíkovačky  
Speciální stroje  
Vysávání  
Horkovzdušné pistole / svítilny  
Zahrada  
Ruční nářadí  
Ostatní



# ŘEZÁNÍ: PILOVÉ LISTY

Obj. č.	Materiál	Délka mm	TPI	Popis	Na kovy	Na dřevo	Jiné materiály	Ks / bal
---------	----------	----------	-----	-------	---------	----------	----------------	----------

## Do přímočarých pil s univerzální stopkou



A-85737	Rychlořezná ocel	50	24	B22	Měkká ocel ♦ barevné kovy ♦♦ hliník a jeho slitiny •♦ plechy z nerezové oceli 1,5–4 mm			5
A-85709	Rychlořezná ocel	42	16	B29 pilový list na řezání v křivkách, velmi tenký		Tvrdé dřevo, měkké dřevo, dřevotřískové desky 2–25 mm	Plasty – lamináty 2–25 mm	5
A-85743	Rychlořezná ocel	50	14	B23	Měkká ocel ♦ 3–6 mm, barevné kovy, slitiny hliníku 3–10 mm •♦			5
A-85759	Rychlořezná ocel	50	32	B24 při řezání plechů pod 1 mm řezat s dřevěnou podložkou.	Měkká ocel ♦ barevné kovy ♦♦ slitiny hliníku do 2 mm			5
B-04961	Rychlořezná ocel	50	24	B30	Měkká ocel ♦, barevné kovy ♦♦, hliník a slitiny hliníku •♦ 1–3 mm			5
A-80416	Uhlíková ocel	75		B-K			Pěnový polystyrén do 50 mm, lepenka do 30 mm, guma do 10 mm, kůže do 5 mm	5
A-85765	Rychlořezná ocel	75	9	B25	Měkká ocel ♦ 3–6 mm, barevné kovy, slitiny hliníku •♦ 3–15 mm olovo a zinek ♦ do 20 mm		Plasty do 30 mm, vyztužené plasty do 20 mm	5
A-85771	Rychlořezná ocel	75	9	B26 vhodný zejména na řezání v křivkách	Měkká ocel ♦ 3–6 mm barevné kovy, slitiny hliníku •♦ 3–15 mm olovo a zinek ♦ do 20 mm		Plasty do 30 mm, vyztužené plasty do 20 mm	5

technické údaje a zobrazení jsou nezávazné • technické změny vyhrazeny • výrobce není odpovědný za tiskové chyby

Katalog, obrázky z katalogu, kopie katalogu a zveřejnění katalogu na webových stránkách je možné použít pouze se svolením Makita spol. s r.o.









# ŘEZÁNÍ: PILOVÉ LISTY

Obj. č.	Materiál	Délka mm	TPI	Popis	Na kovy	Na dřevo	Jiné materiály	Ks / bal	
<b>Do přímočarých pil s univerzální stopkou</b> 									
	A-85721	Rychlořezná ocel	75	12	B21 velmi čistý řez	Barevné kovy • ♦ hliník • ♦ do 10 mm		5	
	A-85787	Rychlořezná ocel	75	24	B27 vhodný zejména na řezání v křivkách	Měkká ocel 3 mm, barevné kovy • ♦ slitiny hliníku • ♦ do 6 mm	Tvrdé a měkké dřevo do 8 mm	Lisované materiály, tvrdá tkanina, izolační materiály do 8 mm	5
	A-85662	Uhlíková ocel	50	18	B14		Překližka a dřevoláknité desky do 15 mm	Lisované materiály, tvrdá tkanina, izolační materiály do 8 mm, plexisklo a linoleum ■ do 8 mm	5
	A-85678	Uhlíková ocel	50	12	B15		Překližka a dřevoláknité desky do 30 mm	Lisované materiály, tvrdá tkanina, izolační materiály do 20 mm, plexisklo n do 20 mm	5
	A-85709	Uhlíková ocel	45	14	B18 pilový list na řezání v křivkách, velmi tenký		Na řezání do dřevo do 20 mm v tenkých křivkách nebo pravých úhlech	Na řezání do plastů do 20 mm v tenkých křivkách nebo pravých úhlech	5
	A-85634	Uhlíková ocel	75	9	B11 velmi čistý řez		Tvrdé a měkké dřevo, překližka a dřevoláknité desky do 30 mm	Plasty ■	5
	A-85640	Uhlíková ocel	80	6	B12 velmi čistý řez		Tvrdé a měkké dřevo, překližka a dřevoláknité desky do 60 mm	Plasty ■	5
	A-85656	Uhlíková ocel	80	8	B13 hrubý řez		Tvrdé a měkké dřevo do 60 mm	Plasty ■	5

technické údaje a zobrazení jsou nezávazné • technické změny vyhrazeny • výrobce není odpovědný za tiskové chyby

Katalog, obrázky z katalogu, kopie katalogu a zveřejnění katalogu na webových stránkách je možné použít pouze se svolením Makita spol. s r.o.











# ŘEZÁNÍ: PILOVÉ LISTY

Obj. č.	Materiál	Délka mm	TPI	Popis	Na kovy	Na dřevo	Jiné materiály	Ks / bal
Do přímočarých pil s univerzální stopkou 								
	A-85793	Uhlíková ocel	65	9	BR13 velmi čistý řez		Tvrdé a měkké dřevo, překližka a dřevovláknité desky, desky s vrstvami z plastů do 60 mm	5
	A-85232	Uhlíková ocel	75	8	B8		2° efekt výkyvu, pro modely bez výkyvu pilového listu; na měkké a tvrdé dřevo 4–60 mm  2° efekt výkyvu, pro modely bez výkyvu pilového listu; na plasty 4–60 mm	5
	A-85690	Uhlíková ocel	70	6	B17 vhodný zejména na řezy v křivkách		Tvrdé a měkké dřevo do 60 mm	5
	A-85715	Uhlíková ocel	70	9	B19 bez vylamování rezných hran		Tvrdé a měkké dřevo, překližka	5
	A-85628	Uhlíková ocel	80	9	B10 bez vylamování rezných hran; velmi rychlý a čistý řez.		Tvrdé a měkké dřevo, překližka	5
	B-06890	Tvrdokov	75	17	B60		Lisované dřevotřískové desky 5–50 mm  Stavební materiál 5–50 mm	3
	B-06909	Tvrdokov	105	24	B61		Lisované dřevotřískové desky 5–50 mm  Stavební materiál 5–50 mm	3
	B-10970		59	13	Velmi čistý řez		Laminát, laminátové podlahy	5
	B-10986		59	13	Velmi čistý řez		Laminát, laminátové podlahy	5

technické údaje a zobrazení jsou nezávazné • technické změny vyhrazeny • výrobce není odpovědný za tiskové chyby

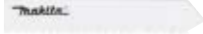
Katalog, obrázky z katalogu, kopie katalogu a zveřejnění katalogu na webových stránkách je možné použít pouze se svolením Makita spol, s r.o.





# ŘEZÁNÍ: PILOVÉ LISTY









Obj. č.	Materiál	Délka mm	TPI	Popis	Na kovy	Na dřevo	Jiné materiály	Ks / bal
<b>Do přímočarých pil s univerzální stopkou</b> 								
	P-31566	60	13	Velmi čistý řez		Laminát, laminátové podlahy		5
	P-31572	75	6,4	Rychlý řez		Všechny typy dřeva		5
	P-38788	54		Hrubý řez			Sklo, keramika, fibrové sklo	3
	P-05929	75		Rychlý řez	Železo 1-5 mm hliník, zinek 1,5-3 mm neřez 1-2,5 mm			1
	B-31887	Bi-metal	100	15	Rovný řez	Na dřevěné a laminátové podlahy		5
	P-49622		100		Rychlý řez	Na železo	Na dřevo s hřebíky	5
	P-49644		180		Rychlý řez	Železo, hliník.	Sendvičové panely	5
	P-71308-25		116		Rychlý řez		Všechny typy dřeva	25
	P-47204		130	25	Rychlý řez		Sendvičové panely	5





technické údaje a zobrazení jsou nezávazné • technické změny vyhrazeny • výrobce není odpovědný za tiskové chyby

Katalog, obrázky z katalogu, kopie katalogu a zveřejnění katalogu na webových stránkách je možné použít pouze se svolením Makita spol. s r.o.

# ŘEZÁNÍ: PILOVÉ LISTY

Obj. č.	Délka* mm	TPI	Popis	Materiál	Ks / bal	
<b>Do přímočarých pil Super Express s univerzální stopkou</b> <span style="float: right;">*****</span>						
	B-06460	77	8,5–10,6	B50 pilový list z uhlíkové oceli	Překlíčka 5–50 mm Plasty 5–50 mm	5
	B-06476	77	9,8–18,1	B51 pilový list z rychlořezné oceli	Měkká ocel 1–8 mm Nerezová ocel 1–3 mm	5
	B-06482	77	5,5–9,8	B52 pilový list z rychlořezné oceli	Dřevo 5–50 mm Plasty 5–50 mm Hliník 3–35 mm Nerezová ocel 3–5 mm Měkká ocel 3–8 mm	5
	B-06292			Sada, obsahující 1× B-06460 1× B-06476 1× B-06482	Viz materiály pilových listů B-06460, B-06476, B-06482	3

Obj. č.	Délka* mm	TPI	Popis	Materiál	Ks / bal	
<b>Pilové listy do pil ocasek Super Express</b> <span style="float: right;">*****</span>						
	B-05038				5	
	B-05038-2	152	7,5	Pilový list z bimetalu	Plech 1–8 mm Profily 5–100 mm	2
	B-05038-25				25	
	B-05045				5	
	B-05044-2	152	5,5	Pilový list z bimetalu	Dřevo s hřebíky Hliníkové profily 3–18 mm Plasty Sklolaminátové desky	2
	B-05044-25				25	
	B-05153				5	
	B-05153-2	203	10,6	Pilový list z bimetalu	Plasty 6–150 mm Dřevo, panely do 175 mm Stavební řezivo 6–150 mm Dřevotřískové desky Překlíčka	2
	B-05153-25				25	

Obj. č.	Délka* mm	TPI	Tloušťka mm	Výška plátku mm	Materiál	Ks / bal	
<b>Pilové listy na cihly a porobeton</b> <span style="float: right;">*****</span>							
	B-10394	300	12,7/2	1,5	Cihla, porobeton	1	
	B-10403	450	12,7/2	1,5	Cihla, porobeton	1	
	B-12809	240	12,7/2	1,5	Cihla, porobeton	1	
	B-63585	305	8,5/3	1,5	2,2	Ytong, potobeton, sádra, pálené cihly	2
	B-63591	400	12,7/2	1,5	2,2	Ytong, potobeton, sádra, pálené cihly	2

\* uvedená délka je délka ozubené části plátku

# ŘEZÁNÍ: PILOVÉ LISTY

Obj. č.	Délka* mm	TPI**	Popis	Materiál	Ks / bal
---------	--------------	-------	-------	----------	----------

## Pilové listy do pil ocasek s univerzální stopkou



P-04874	100	18	Pilový list z bimetalu	Plechý a profily 1,5–3 mm	5
P-04880	150	18	Pilový list z bimetalu	Plechý a profily 1,5–3 mm	5
P-04896	100	24	Pilový list z bimetalu	Plechý a profily 1,2–2 mm	5
P-04905	150	24	Pilový list z bimetalu	Plechý a profily 1,2–2 mm	5
P-04911	150	14	Pilový list z bimetalu	Ocel a barevné kovy 3–8 mm	5
P-04927	200	14	Pilový list z bimetalu	Ocel a barevné kovy 3–8 mm	5
P-04933	200	18	Pilový list z bimetalu	Ocel a barevné kovy 1,5–3 mm	5
P-04949	200	24	Pilový list z bimetalu	Ocel a barevné kovy 1,2–2 mm	5
P-04955	150	32	Pilový list z bimetalu	Ocel, barevné kovy a profily do 1 mm	5
P-04983	290	10	Pilový list z bimetalu	Litínové a ocelové trubky 3–10 mm, barevné kovy, izolační materiál a dřevo s hřebíky	5
P-05088	150	6	Pilový list z bimetalu	Litínové a ocelové trubky 3–12 mm, barevné kovy, izolační materiál a dřevo s hřebíky	5
P-04999	150	4	Pilový list z rychlořezné oceli	Všechny druhy dřeva (zejména na mokré dřevo), sádra, hrubý řez, od 3 mm	5
P-05000	150	10	Pilový list z rychlořezné oceli	Všechny druhy dřeva, dřevěné palety a sádra, jemný řez, do 3 mm	5
B-55566	100	8	Pilový list z rychlořezné oceli	Železo, nerez, litinové trubky	1
B-55572	152	8	Pilový list z rychlořezné oceli	Železo, nerez, litinové trubky	1
B-55588	288	8	Pilový list z rychlořezné oceli	Železo, nerez, litinové trubky	1
B-55594	305	8	Pilový list z rychlořezné oceli	Železo, nerez, litinové trubky	1

\* uvedená délka je délka ozubené části plátku \*\* počet zubů na palec

technické údaje a zobrazení jsou nezávazné • technické změny vyhrazeny • výrobce není odpovědný za tiskové chyby

Katalog, obrázky z katalogu, kopie katalogu a zveřejnění katalogu na webových stránkách je možné použít pouze se svolením Makita spol. s r.o.

Akumulátory  
Odkládací systémy  
Vrtání / Sekání  
Šroubování  
Brusky  
Řezání  
Frézování  
Broušení  
Spinkovačky  
Hřebíkovačky  
Speciální stroje  
Vysávání  
Horkovzdušné pistole / svítilny  
Zahrada  
Ruční nářadí  
Ostatní

Obj. č.	Popis	Celková délka mm	Pracovní délka mm	TPI	Poznámka	Ks / bal
---------	-------	------------------	-------------------	-----	----------	----------

## Pilové listy do pil ocasek s univerzální stopkou



B-20454	Bi-metal pilový plátek na železo a dřevo	100	75	14-18		5
---------	--	-----	----	-------	--	---

B-20395	Bi-metal pilový plátek na železo (0,7-3 mm)	100	75	24		5
---------	---	-----	----	----	--	---



B-20426	Bi-metal pilový plátek na železo (3-12 mm) a dřevo s hřebíky (10-50 mm)	100	75	10		5
---------	---	-----	----	----	--	---

B-20410	Bi-metal pilový plátek na železo (3-8 mm)	100	75	14		5
---------	---	-----	----	----	--	---



B-16835	Bi-metal pilový plátek na železo (5-100 mm)	150	127	24		5
---------	---	-----	-----	----	--	---

B-16835-2						
-----------	--	--	--	--	--	--

B-16813	HCS pilový plátek na dřevo	150	127	3	Rychlý řez	5
---------	----------------------------	-----	-----	---	------------	---



B-16841	Bi-metal pilový plátek na železo (10-100 mm)	150	127	14		5
---------	--	-----	-----	----	--	---

B-16841-2						
-----------	--	--	--	--	--	--

B-31843	Bi-metal pilový plátek na palety, dřevo/železo	150	127	10		5
---------	--	-----	-----	----	--	---



B-31859	Bi-metal pilový plátek na palety, dřevo/železo	225	175	10		5
---------	--	-----	-----	----	--	---

B-43175	Bi-metal pilový plátek na železo (3-8mm) (Ø max 175 mm)	225	175	14+18		5
---------	---	-----	-----	-------	--	---



B-43169-2	Bi-metal pilový plátek na kovové plechy 0,7-3 mm trubky Ø max 175 mm	225	175	24		2
-----------	--	-----	-----	----	--	---

B-43197-2	Bi-metal pilový plátek na hrubé plechy 2-10 mm trubky Ø max 175 mm	225	175	10-14	Rychlý řez	2
-----------	--	-----	-----	-------	------------	---







B-16857-2	Bi-metal pilový plátek na kovové trubky, 5-200 mm PVC a hliník 5-20 mm	305	250	10-14	Rychlý řez	2
-----------	--	-----	-----	-------	------------	---



B-43212-2	Bi-metal pilový plátek na tlusté plechy 2-10 mm trubky Ø max 250 mm	305	250	8-10		2
-----------	---	-----	-----	------	--	---

# ŘEZÁNÍ: PILOVÉ LISTY

Obj. č.	Popis	Celková délka mm	Pracovní délka mm	TPI	Poznámka	Ks / bal
<b>Pilové listy do pil ocasek s univerzální stopkou</b> 						
	B-16782	225	205	18		5
	B-16782-2					2
	B-16872	225	205	18		5
	B-16872-2					2
	B-31871	223	205			2
	B-16807	150	127	10		5
	B-16798	150	127	6	Rychlý řez	5
	B-16863	280	250	6,4		5

Obj. č.	Popis	Ks / bal	Materiál	
<b>Pilové listy do pil ocasek s univerzální stopkou pro izolační materiály /skelná vata, nobasil, polystyrén)</b> 				
	P-80438	225 x 19 x 1,17	3	Uhlíková ocel
	P-80444	300 x 19 x 1,27	3	Uhlíková ocel
	B-52130	400 x 45 x 1,5	1	Uhlíková ocel

Obj. č.	Popis	Ks / bal	
<b>Příslušenství pro DSD180/SD100</b> 			
	B-49703	Pilový plátek na sadrokarton	2
	B-49719	Pilový plátek na dřevo	2

Akumulátory  
 Odkládací systémy  
 Vrtání / Sekání  
 Šroubování  
 Brusky  
 Řezání  
 Frézování  
 Broušení  
 Sponkovačky  
 Hřebíkovačky  
 Speciální stroje  
 Vysávání  
 Horkovzdušné pistole / svitliny  
 Zahrada  
 Ruční nářadí  
 Ostatní



# ŘEZÁNÍ: PILOVÉ LISTY

Obj. č.	Celková délka mm	TPI	Popis	Materiál	Ks / bal
<b>Pilové listy do pil ocasek s univerzální stopkou</b> <span style="float: right;">*****</span>					
P-45705	150		Speciální zuby ve tvaru M	Nerez, železo, hliník	5
P-45711	200		Speciální zuby ve tvaru M	Nerez, železo, hliník	5
P-46975	225	10	Bi-metal demoliční pilový list	Železo, dřevo s hřebíky	3
P-47042	225	6	Bi-metal demoliční pilový list	Železo, dřevo s hřebíky	3
B-43256-2	225	5-8	Bi-metal pilový plátek	Železo, dřevo s hřebíky dřevotřískové desky	2
B-31859	225	10	Bi-metal pilový plátek	Dřevo s hřebíky, palety	5
B-43278-2	305	5-8	Bi-metal pilový plátek	Železo, dřevo s hřebíky dřevotřískové desky	2



Obj. č.	Šířka mm	TPI	Rozměr mm	Název	Použití	Ks / bal
<b>Pilové pásy pro LB1200F</b> <span style="float: right;">*****</span>						
JM21080294	6	6	2240 x 0,5	Pilový pás	Dřevo, řez do oblouku	1
JM21080295	13	4	2240 x 0,5	Pilový pás	Dřevo, univerzální řez	1
JM21080296	16	4	2240 x 0,5	Pilový pás	Dřevo, příčný řez	1
JM21080297	16	14	2240 x 0,5	Pilový pás	Neželezné kovy	1
B-16689	6	6	2240 x 0,5	Pilový pás	Dřevo, řez do oblouku	3
B-16673	13	4	2240 x 0,5	Pilový pás	Dřevo, univerzální řez	3
B-16667	16	4	2240 x 0,5	Pilový pás	Dřevo, příčný řez	3
B-16695	16	14	2240 x 0,5	Pilový pás	Neželezné kovy	3
JM21080290				Tyč pro posun materiálu		1
JM21080260				Měrka		1
JM21080230				Paralelní doraz		1
JM23300008				Paralelní doraz		1



# ŘEZÁNÍ: PILOVÉ LISTY

Obj. č.	Celková délka* mm	TPI**	Popis	Materiál	Ks / bal
---------	-------------------	-------	-------	----------	----------

## Pilové listy do pil ocasek s univerzální stopkou



P-05022	150	6	Pilový list z rychlořezné oceli, hrubý a rychlý řez	Všechny druhy dřeva bez hřebíků, plasty, hrubý a rychlý řez, stejně jako řezy v křivkách, od 3 mm	5
P-05016	300	6	Pilový list z rychlořezné oceli, hrubý a rychlý řez	Všechny druhy dřeva bez hřebíků, plasty, hrubý a rychlý řez, stejně jako řezy v křivkách, od 3 mm	5
B-16829	300	6	Pilový list z uhlíkové oceli	S rozvedenými a šikmo broušenými zuby, na všechny druhy dřeva od 3 mm	5
B-16829-2					2
P-05038	90	6	Pilový list se zuby z tvrdokovu	Dřevotřískové desky, GFK, eternit, litina, ocelolitina, uhlíková ocel, polyuretanová pěna, abrazivní materiály od 3 mm	1
P-05044	150	6	Pilový list se zuby z tvrdokovu	Dřevotřískové desky, GFK, eternit, litina, ocelolitina, uhlíková ocel, polyuretanová pěna, abrazivní materiály od 3 mm	1
P-05050	300	6	Pilový list se zuby z tvrdokovu	GFK, eternitové trubky, abrazivní materiály atd. od 3 mm	1
P-05066	400	3		Porobeton, plynobeton	
B-16863	300	4-5	Pilový list	Vhodné pro řez čerstvého dřeva, odvětvování a řez stromů, hrubý řez	5
B-05169	152	18	Z rychlořezné oceli	Vhodné pro řez čerstvého dřeva, odvětvování a řez stromů, hrubý řez	5
B-05169-2					2
B-05175	152	6		Dřevo s hřebíky 10-100 mm, plastové profily 5-100 mm, GFK, dřevo, kovy, rámy oken do 100 mm	5
B-05175-2					2
B-10637	305	8	Pilový list z bimetalu	Dřevo s hřebíky, plastové profily, GFK, dřevo, kovy, rámy oken	3
B-07250	152	18	Pilový list se zuby z tvrdokovu na kovy	Nerezová tvarovaná ocel 5-100 mm, desky z nerezové oceli 2-4 mm	2
B-20454	100	14-18	Bi-Metal	Kov 3-8 mm dřevo 10-50 mm	5

\* uvedená délka je délka ozubené části plátku \*\* počet zubů na palec

technické údaje a zobrazení jsou nezávazné • technické změny vyhrazeny • výrobce není odpovědný za tiskové chyby

Katalog, obrázky z katalogu, kopie katalogu a zveřejnění katalogu na webových stránkách je možné použít pouze se svolením Makita spol, s r.o.

Akumulátory  
Odkládací systémy  
Vrtání / Sekání  
Šroubování  
Brusky  
Řezání  
Frézování  
Broušení  
Sponkovačky  
Hřebíkovačky  
Speciální stroje  
Vysávání  
Horkovzdušné pistole / svitliny  
Zahrada  
Ruční nářadí  
Ostatní

## ŘEZÁNÍ: PILOVÉ LISTY

	TPI	Celková délka mm	Tloušťka mm	Použití	Materiál	Obj. č.	Ks / bal
<b>Pro mražené potraviny, led a kosti</b> <span style="float: right;">*****</span>							
	3	305	1,25	Pro mražené potraviny a kosti, 10–250 mm	Nerez	B-10609	1
	6	305	1,2	Pro mražené potraviny a kosti, 10–250 mm	Nerez	B-23248	1
	10	305	1,2	Pro mražené potraviny a kosti, 10–250 mm	Nerez	B-23254	1







### Pilový list na sádkartonové desky

	6	100	0,9	Pro sádkartonové desky 5–50 mm	Bi-Metal	B-20448	5
--	---	-----	-----	--------------------------------	----------	---------	---

Obj. č.	Popis	Ks / bal
<b>Speciální příslušenství k pile ocasce JR1000FTK</b> <span style="float: right;">*****</span>		

	B-04977	Brusný list/velkronové upínání, zrnitost 60 na dřevo, rozměry 95 x 22 mm	10
	A-40951	Plochý pilník na kovy; celková délka 153 mm; pracovní délka 60 mm	3

Obj. č.	Materiál	Pracovní délka mm	Zub / palec	Materiál	Ks / bal
<b>Pilové plátky s upínáním Makita</b> <span style="float: right;">*****</span>					

	A-85868	3 / HCS	60	9	Dřevo, plast	5
	A-85818	10 / HCS	60	9	Dřevo, překližka, rychlý řez	5
	A-85846	17 / HSS	63	14	Dřevo, překližka, oblý řez	5
	A-02288	BR-3 / HCS	60	9	Dřevo, čistý řez	5
	A-85802	1 / HCS	60	24	Tenké železo	5
	B-00022	HCS	120	6	Všechny typy dřeva	5
	792543-3	HCS	120	9	Všechny typy dřeva	5

# ŘEZÁNÍ: DALŠÍ PŘÍSLUŠENSTVÍ

	Model	Obj. č.
--	-------	---------

Odsávací adaptér		
	DJV180, 4350T/CT/FCT, 4351T/CT/FCT	417853-4
	DJV181, DJV182	126331-0
	4331D, 4334D	192547-9

Plastová kluzná deska		
	DJV180, DJV181, DJV182, JV100D, JV183D 4350CT/FCT, 4351CT/FCT	417852-6

Chránič proti vytrhávání materiálu		
	DJV180, DJV181, DJV182, JV100D, JV101D, JV102D, JV103D, 4326, 4327, 4329, 4350T/CT/FT/FCT, 4351T/CT/FCT, JV0600	415524-7

Adaptér k vodícím lištám		
	JV100D, JV101D, JV102D, JV103D, JV143D, JV183D 4326, 4327/M, 4328, 4329, JV0600 DJV180, DJV181, DJV182, 4350T/CT./FCT, 4351T/CT/FCT	197252-3

Doraz na vyřezávání kruhů		
	JV100D, JV101D, JV102D, JV103D, JV143D, JV183D 4326, 4327/M, 4328, 4329, JV0600 DJV180, DJV181, DJV182, 4350T/CT./FCT, 4351T/CT/FCT	192732-4

Model	Materiál	Max. rezný výkon	TPI	Tvar zubů	Použití	Rozměr mm	Ks / bal	Obj. č.
-------	----------	------------------	-----	-----------	---------	-----------	----------	---------

Pilové pásy								
	Bi-Metal	Více než 5 mm	14		Plast, nezelezné kovy, měkká ocel, litá ocel	835 x 13 x 0,5	5	B-40543
DPB181	Bi-Metal	4-5 mm	18		Plast, nezelezné kovy, měkká ocel, litá ocel	835 x 13 x 0,5	5	B-40559
DPB182	Bi-Metal	Max 4 mm	24		Plast, nezelezné kovy, měkká ocel, litá ocel	835 x 13 x 0,5	5	B-40565
	Uhlíková ocel		6		Dřevo	1140 x 13 x 0,5	3	792567-9
	Uhlíková ocel	Více než 5 mm	14		Plast, nezelezné kovy, měkká ocel, litá ocel	1140 x 13 x 0,5	3	792560-3
DPB180,	Uhlíková ocel	4-5 mm	18		Plast, nezelezné kovy, plast, nezelezné kovy	1140 x 13 x 0,5	3	792559-8
2107F,	Uhlíková ocel	max 4 mm	24		Plast, nezelezné kovy, měkká ocel, litá ocel	1140 x 13 x 0,5	3	792559-8
2107FW	Bi-Metal	Více než 5 mm	14		Plast, nezelezné kovy, měkká ocel, litá ocel	1140 x 13 x 0,5	3	792557-2
	Bi-Metal	4-5 mm	18		Plast, nezelezné kovy, měkká ocel, litá ocel	1140 x 13 x 0,5	3	792556-4
	Bi-Metal	Max 4 mm	24		Plast, nezelezné kovy, měkká ocel, litá ocel	1140 x 13 x 0,5	3	194692-6

Model	Popis	Obj. č.
-------	-------	---------

Příslušenství k pásové pile			
DPB181, DPB182,	Kryt pilového pásu	197975-3	
Všechny modely	Řezný vosk	191897-9	
DPB183	Rukojeť	158237-4	

Převážné kufry			
DJV180, DJV181, DJV182, JV100D,	PVC	141486-0	
4350FC/FCT, 4351FC/FCT	PVC	824809-4	
Univerzální 92 x 450 x 250 mm	kov	P-04101	

Akumulátory  
 Odkládací systémy  
 Vrtání / Sekání  
 Šroubování  
 Brusky  
 Řezání  
 Frézování  
 Broušení  
 Sponkovačky  
 Hřebíkovačky  
 Speciální stroje  
 Vysávání  
 Horkovzdušné pistole / svítilny  
 Zahradní  
 Ruční nářadí  
 Ostatní

# DLABAČKY

Obj. č.	Popis	Šířka mm
<b>Dlabačka 7104L</b>		<b>*****</b>

A-16570	Dlabací řetěz	16,5
A-16592	Dlabací řetěz	21
A-16601	Dlabací řetěz	24
133571-3	Lišta	15-24

<b>Dlabačka KC100</b>		<b>*****</b>
-----------------------	--	--------------

P-22078	Dlabací řetěz	30
P-22084	Dlabací řetěz	40
P-22090	Dlabací řetěz	50
P-22109	Lišta	30
P-22115	Lišta	40
P-22121	Lišta	50
P-22137	Řetězka	30
P-22143	Řetězka	40
P-22159	Řetězka	50



technické údaje a zobrazení jsou nezávazné • technické změny vyhrazeny • výrobce není odpovědný za tiskové chyby



Katalog, obrázky z katalogu, kopie katalogu a zveřejnění katalogu na webových stránkách je možné použít pouze se svolením Makita spol, s r.o.

# FRÉZOVÁNÍ

Obj. č.		Průměr mm	Délka mm	Celková délka mm	Rádius mm	Hloubka řezu mm	Úhel dg	Stopka mm	Velikost ložiska mm	Max. otáčky rpm	
<b>TCT fréza</b>											
D-47379		3	13	51	-	-	-	8	-	28000	
D-47385		4	13	51	-	-	-	8	-	28000	
D-47391		5	13	48	-	-	-	8	-	28000	
D-47400		6	19	50,8	-	-	-	8	-	28000	
D-47416		6	19	50,8	-	-	-	6	-	28000	
D-47422		6	16	48	-	-	-	6	-	28000	
D-47438		6	25	57	-	-	-	6	-	24000	
D-47444		8	19	51	-	-	-	6	-	28000	
D-47450		8	25,4	57,4	-	-	-	6	-	24000	
D-47466		10	25,4	57,4	-	-	-	6	-	24000	
D-47472		12	32	64	-	-	-	6	-	24000	
D-47488		14	19	51	-	-	-	6	-	24000	
D-47494		20	19	51	-	-	-	6	-	24000	
D-47503		6	16	48	-	-	-	8	-	28000	
D-47519		6	19	51	-	-	-	8	-	28000	
D-47525		8	19	51	-	-	-	8	-	28000	
D-47531		10	19	51	-	-	-	8	-	28000	
D-47547		12	19	51	-	-	-	8	-	28000	
D-47553		14	19	51	-	-	-	8	-	24000	

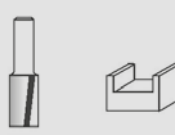
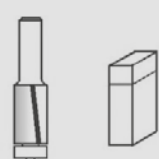

# FRÉZOVÁNÍ

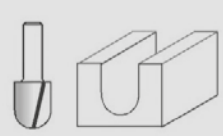
Obj. č.		Průměr mm	Délka mm	Celková délka mm	Rádius mm	Hloubka řezu mm	Úhel dg	Stopka mm	Velikost ložiska mm	Max. otáčky rpm
<b>TCT fréza</b>										
D-47569		16	19	51	-	-	-	8	-	24000
D-47575		18	19	51	-	-	-	8	-	24000
D-47581		20	19	51	-	-	-	8	-	24000
D-47597		22	25,4	57,2	-	-	-	8	-	24000
D-47606		24	25,4	57	-	-	-	8	-	24000
D-47612		8	25	70	-	-	-	12	-	24000
D-47628		10	25,4	70	-	-	-	12	-	24000
D-47634		12	32	73	-	-	-	12	-	24000
D-47640		14	32	73	-	-	-	12	-	24000
D-47656		16	32	73	-	-	-	12	-	24000
D-47662		19	32	73	-	-	-	12	-	24000
D-47678		22	32	73	-	-	-	12	-	24000
D-47684		25	32	73	-	-	-	12	-	18000
D-47690			9,5	26	66,9	-	-	-	6	9,5
D-47709	12,7		13	56	-	-	-	6	12,7	28000
D-47715	12,7		26	68,5	-	-	-	6	12,7	24000
D-47721	9,5		26	67	-	-	-	8	9,5	24000
D-47737	12,7		13	55,7	-	-	-	8	12,7	28000
D-47743	12,7		26	68,5	-	-	-	8	12,7	24000
D-47759		12,7	26	68,5	-	-	-	8	12,7	24000
D-47765		12,7	38	91,4	-	-	-	12	12,7	24000
D-47771		6,35	19	65	-	-	-	6	-	28000
D-47787		6,35	19	65	-	-	-	8	-	28000
D-47793		9,5	26	75	-	-	-	12	-	24000
D-47802		6,35	12,7	44,5	3,2	-	-	6	-	28000
D-47818		9,5	12,7	44,5	4,8	-	-	6	-	28000
D-47824		12,7	19	51	6,35	-	-	6	-	28000
D-47830		6,35	12,7	44,5	3,2	-	-	8	-	28000
D-47846		9,5	12,7	44,5	4,8	-	-	8	-	28000
D-47852		12,7	19	51	6,35	-	-	8	-	28000

technické údaje a zobrazení jsou nezávazné • technické změny vyhrazeny • výrobce není odpovědný za tiskové chyby

Katalog, obrázky z katalogu, kopie katalogu a zveřejnění katalogu na webových stránkách je možné použít pouze se svolením Makita spol, s r.o.

# FRÉZOVÁNÍ

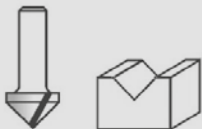
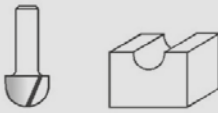
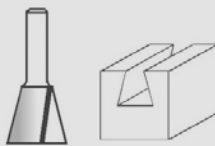
Obj. č.		Průměr mm	Délka mm	Celková délka mm	Rádius mm	Hloubka řezu mm	Úhel dg	Stopka mm	Velikost ložiska mm	Max. otáčky rpm	
<b>TCT fréza</b>											
D-47868		12,7	12,7	44,7	-	-	90	6	-	28000	
D-47874		12,7	16	48	-	-	60	6	-	28000	
D-47880		19	16	47,6	-	-	90	6	-	24000	
D-47896		12,7	12,7	44,7	-	-	90	8	-	28000	
D-47905		15,9	12,7	44	-	-	90	8	-	24000	
D-47911		12,7	12,7	54	-	-	90	12	-	28000	
D-47927		15,9	12,7	50,8	-	-	90	12	-	24000	
D-47933		19	16	47,6	-	-	90	8	-	24000	
D-47949		19	16	57,3	-	-	90	12	-	24000	
D-47955		28,6	22,2	60,3	-	-	90	12	-	18000	
D-47961		12,7	16	48	-	-	60	8	-	28000	
D-47977			6,35	6,35	38,3	3,2	-	-	8	-	28000
D-47983			7,9	8	40	4	-	-	8	-	28000
D-47999			9,5	9,5	41,3	4,8	-	-	8	-	28000
D-48000	12,7		10	41,5	6,35	-	-	8	-	28000	
D-48016	15,8		12,7	44,5	7,9	-	-	8	-	24000	
D-48022	15,8		12,7	54	7,9	-	-	12	-	24000	
D-48038	19		12,7	50,8	9,5	-	-	12	-	24000	
D-48044	25,4		16	57	12,7	-	-	12	-	18000	
D-48050			6,35	8	63,5	-	-	7,5	8	-	28000
D-48066			9,5	9,5	40	-	-	9	8	-	28000
D-48072		12,7	13	45	-	-	14	8	-	28000	
D-48088		15	14,3	52	-	-	15	8	-	24000	
D-48094		19	22,2	63,4	-	-	7	12	-	24000	
D-48103		25,4	22,2	64	-	-	14	12	-	18000	

technické údaje a zobrazení jsou nezávazné • technické změny vyhrazeny • výrobce není odpovědný za tiskové chyby

Katalog, obrázky z katalogu, kopie katalogu a zveřejnění katalogu na webových stránkách je možné použít pouze se svolením Makita spol, s r.o.





# FRÉZOVÁNÍ

Obj. č.		Průměr mm	Délka mm	Celková délka mm	Rádius mm	Hloubka řezu mm	Úhel dg	Stopka mm	Velikost ložiska mm	Max. otáčky rpm
<b>TCT fréza</b>										
D-48119		9,5	8,3	41,3	4,8	-	-	8	-	28000
D-48125		12,7	11,4	44,5	6,4	-	-	8	-	28000
D-48131		15,9	14,8	47,6	7,9	-	-	8	-	24000
D-48147		19	18,2	50,8	9,5	-	-	8	-	24000
D-48153		19	12,7	44,7	6,35	-	-	8	-	24000
D-48169		25,4	16	47,6	9,5	-	-	8	-	18000
D-48175		38,1	28,6	60,3	12,7	-	-	8	-	16000
D-48181		19	11	42,4	3,2	-	-	8	-	24000
D-48197		31,3	16	47,9	6,35	-	-	8	-	18000
D-48206		12,7	10	42	2,4	-	-	8	-	28000
D-48212		19	12,7	44,7	4	-	-	8	-	24000
D-48228		25,4	16	54	5,6	-	-	12	-	18000
D-48234		31,8	19	57	8,7	-	-	12	-	18000
D-48240		12,7	9,5	41,5	2	-	-	8	-	28000
D-48256		19	11	43,1	3,2	-	-	8	-	24000
D-48262		22	13	54	3,2	-	-	8	22,2	24000
D-48278		19	9,5	42,5	3,2	-	-	6	-	24000
D-48284		25,4	13,5	45,5	6,35	-	-	6	-	18000
D-48290		19	9,5	53,4	3,2	-	-	6	12,7	24000
D-48309		20,6	10	58,6	4	-	-	6	12,7	24000
D-48315		25,4	13,5	56,5	6,35	-	-	6	12,7	18000
D-48321		28,6	14,5	57,3	7,9	-	-	6	12,7	18000
D-48337		31,8	16,7	59,7	9,5	-	-	6	12,7	18000

technické údaje a zobrazení jsou nezávazné • technické změny vyhrazeny • výrobce není odpovědný za tiskové chyby

Katalog, obrázky z katalogu, kopie katalogu a zveřejnění katalogu na webových stránkách je možné použít pouze se svolením Makita spol, s r.o.

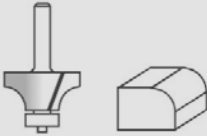
# FRÉZOVÁNÍ

Obj. č.		Průměr mm	Délka mm	Celková délka mm	Rádius mm	Hloubka řezu mm	Úhel dg	Stopka mm	Velikost ložiska mm	Max. otáčky rpm
<b>TCT fréza</b>										
D-48343		17,3	8	51	2,3	-	-	8	12,7	24000
D-48359		19	9,5	53,4	3,2	-	-	8	12,7	24000
D-48365		20,7	10	52,3	4	-	-	8	12,7	24000
D-48371		22,2	12,7	55	4,8	-	-	8	12,7	24000
D-48387		25,4	13,5	56,5	6,35	-	-	8	12,7	18000
D-48393		28,6	14,5	57,3	7,9	-	-	8	12,7	18000
D-48402		31,8	16,7	59,7	9,5	-	-	8	12,7	18000
D-48418		38,1	19	62	12,7	-	-	8	12,7	16000
D-48424		50,8	25,4	76,2	19	-	-	12	12,7	14000
D-48430			17	8	49,1	2,3	-	-	6	9,5
D-48446	19		9,5	51,6	3,2	-	-	6	9,5	24000
D-48452	20,3		10	50,5	4	-	-	6	9,5	24000
D-48468	22,2		12,7	53,2	4,8	-	-	6	9,5	24000
D-48474	28,6		14,5	55,5	7,9	-	-	6	9,5	18000
D-48480	17,3		8	49,1	2,3	-	-	8	9,5	24000
D-48496	19		9,5	51,6	3,2	-	-	8	9,5	24000
D-48505	20,7		10	50,5	4	-	-	8	9,5	24000
D-48511	22,2		13	53,2	4,8	-	-	8	9,5	24000
D-48527	25,4		13,5	54,7	6,35	-	-	8	9,5	18000
D-48533	28,6	14,5	55,5	7,9	-	-	8	9,5	18000	
D-48549	31,8	17	57,9	9,5	-	-	8	9,5	18000	
D-48555	38,1	19	60,2	12,7	-	-	8	9,5	16000	
D-48561	50,8	25,4	74,5	19	-	-	12	9,5	14000	
D-48577		28,6	12,7	50,8	4	-	-	8	12,7	18000

technické údaje a zobrazení jsou nezávazné • technické změny vyhrazeny • výrobce není odpovědný za tiskové chyby

Katalog, obrázky z katalogu, kopie katalogu a zveřejnění katalogu na webových stránkách je možné použít pouze se svolením Makita spol, s r.o.













# FRÉZOVÁNÍ

Obj. č.		Průměr mm	Délka mm	Celková délka mm	Rádius mm	Hloubka řezu mm	Úhel dg	Stopka mm	Velikost ložiska mm	Max. otáčky rpm
<b>TCT fréza</b>										
D-48583		15,9	6,35	49,2	1,6	-	-	8	12,7	24000
D-48599		17,5	6,35	49	2,4	-	-	8	12,7	24000
D-48608		19	9,7	45,6	3,2	-	-	8	12,7	24000
D-48614		22,2	12,7	55,6	4,8	-	-	8	12,7	24000
D-48620		28,6	12,7	55,5	7,9	-	-	8	12,7	18000
D-48636		31,8	14	56	9,5	-	-	8	12,7	18000
D-48642		38,1	15,4	58,3	12,7	-	-	8	12,7	16000
D-48658			25,4	11	51	-	-	45	6	12,7
D-48664	22,2		12,7	56,1	-	-	25	6	12,7	24000
D-48670	30,2		12,7	54,5	-	-	45	8	12,7	18000
D-48686	31,8		13,5	55,1	-	-	45	8	12,7	18000
D-48692	34,9		16	58,8	-	-	45	8	12,7	16000
D-48701	41,3		20	58,9	-	-	45	8	12,7	16000
D-48717	44,5		22,6	68,6	-	-	45	12	12,7	16000
D-48723	50,8		27	70,9	-	-	45	12	12,7	14000
D-48739		31,8	12,2	54,6	-	9,5	-	8	12,7	18000
D-48745		31,8	12,2	60,8	-	9,5	-	12	12,7	18000
D-48804		25,4	9,5	52,5	3,2	-	-	6	12,7	18000
D-48810		28,6	13	55,3	4	-	-	6	12,7	18000
D-48751		28,6	13	55,3	4	-	-	8	12,7	18000
D-48767		38,1	17,5	60	6,35	-	-	8	12,7	16000
D-48773		31,8	12,7	55,6	4,8	-	-	8	12,7	18000
D-48789		38,1	16	58,9	6,35	-	-	8	12,7	16000
D-48795		25,4	12,7	53,7	4,8	-	-	6	12,7	18000

technické údaje a zobrazení jsou nezávazné • technické změny vyhrazeny • výrobce není odpovědný za tiskové chyby

Katalog, obrázky z katalogu, kopie katalogu a zveřejnění katalogu na webových stránkách je možné použít pouze se svolením Makita spol, s r.o.

# FRÉZOVÁNÍ

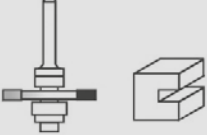
Obj. č.		Průměr mm	Délka mm	Celková délka mm	Rádius mm	Hloubka řezu mm	Úhel dg	Stopka mm	Velikost ložiska mm	Max. otáčky rpm	
<b>TCT fréza</b>											
D-48826		25,4	13	61,2	4,8	-	-	8	16	18000	
D-48832		19	26	67,1	-	4,7	-	8	9,5	24000	
D-48848		28,6	41	90,2	-	7,9	-	12	12,7	18000	
D-48854		44,5	28,6	79,2	-	15,9	-	12	12,7	16000	
D-48860		34,9	26	69,4	-	11,1	-	8	12,7	18000	
D-48876		57,2	47,5	102,6	-	22,2	-	12	12,7	14000	
D-48882		41	23,4	78,5	-	-	-	12	22	16000	
D-48898		41	23,4	78,5	-	-	-	12	22	16000	
D-48907		9,5	10,5	48	-	-	-	8	-	28000	
D-48913		30,1	25,4	57,2	-	6,35	-	8	-	18000	
D-48929		41,3	25,4	76,2	-	7,9	-	12	-	16000	
D-48935		41	19	71	-	8,5	-	12	24	16000	
D-48941		47,6	2	59	-	12,7	-	8	22,2	16000	
D-48957		47,6	2,5	59	-	12,7	-	8	22,2	16000	
D-48963		47,6	3	59	-	12,7	-	8	22,2	16000	
D-48979		47,6	4	59	-	12,7	-	8	22,2	16000	
D-48985		47,6	5	59	-	12,7	-	8	22,2	16000	
D-48991		47,6	5,5	59	-	12,7	-	8	22,2	16000	



Obj. č.

D

A1

A2

A3

A4

L1

L2

L3

L4

R

R1

R2









H

3612, 3612C  
RP1800FX  
RP230FCX

3620, RP0900  
RP0910,  
RP1110C

3707, 3708,  
3709, 3710

## TCT frézy

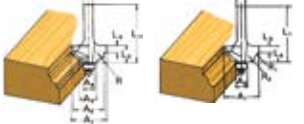
Obj. č.	D	A1	A2	A3	A4	L1	L2	L3	L4	R	R1	R2	H	3612, 3612C RP1800FX RP230FCX	3620, RP0900 RP0910, RP1110C	3707, 3708, 3709, 3710
Fréza na zaoblené hrany 	D-09357	6	20	8		45	10	4	4					•	•	•
	D-09363	6	25	9		48	13	5	8					•	•	•
Fréza na zaoblené hrany 	D-09260	6	8			50	18							•	•	•
	733239-7	6	6			50	18							•	•	•
	D-18873	8	8			60	25							•	•	
Drážkovací fréza – tvar U 	D-09329	6				50	18		3					•	•	•
Frézy na hliník 	D-16988	6	10			50	20							•	•	•
Lícovací fréza 	D-09472	12				60	20	35						•		
	D-10578	8				60	20	35						•	•	
Fréza pérová 	D-12027	12	38			61	4	20						•		
Fréza na oblé hrany 	D-09422	6	15	8		37	7	3,5	3					•	•	•
	D-09444	6	21	8		40	10	3,5	6					•	•	•
Fréza na zkosené hrany 	D-09488	6	26	8		42	12					45°		•	•	•
Fréza na oblé hrany 	D-09547	6	26	12	8	42	12	4,5	8					•	•	•
Profilová fréza 	•D-09575	6	20	8		40	10	4,5		2,5	4,5			•	•	•
	•D-09581	6	26	8		42	12	4,5		3	6			•	•	•

technické údaje a zobrazení jsou nezávazné • technické změny vyhrazeny • výrobce není odpovědný za tiskové chyby

Katalog, obrázky z katalogu, kopie katalogu a zveřejnění katalogu na webových stránkách je možné použít pouze se svolením Makita spol, s r.o.





Kleštiny				
Model	Klíč	Upínáči	Obj. č.	
3706 3708	17 mm	1/8"	324149-5	
		6 mm	763607-0	
		1/4"	763608-8	
		Matice	763240-8	
DCO180, DCO181	17 mm	6 mm	763678-7	
		1/8"	763677-9	
		1/4"	763676-1	
		Matice	763606-2	
3709, 3710	10 mm 17 mm	6 mm	763662-2	
		1/4"	763663-0	
		Matice	763661-4	
		6 mm	763636-3	
DRT50, RT0700C	13 mm 22 mm	8 mm	763618-5	
		1/4"	763637-1	
		Matice	763615-1	
		12 mm	763628-2	
3612, 3612C, 3612BR	13 mm 24 mm	1/2"	763622-4	
		Matice	763629-0	
		6 mm	763636-3	
		8 mm	763618-5	
RP0900	13 mm 22 mm	1/4"	763637-1	
		Matice	763615-1	
		6 mm	*193180-0	
		8 mm	*193178-7	
RP0910, RP1110C	17 mm	Matice	763652-5	
		12 mm	763628-2	
		1/2"	763622-4	
		Matice	763674-5	
RP1800, RP2300	24 mm	6 mm	763801-4	
		8 mm	763804-8	
		10 mm	763807-2	
		1/4"	763808-0	
RP1800, RP2300, 3612, 3612C	12 mm			

\* sada

Vo dící objímky				
Model	A mm	B mm	C mm	Obj. č.
DRT50, 3707/F/FC, 3708/F/FC, 3709 3710 N3701, RT0700C,	8	10	9,5	343577-5
	7,7	9,5	11,5	164379-4
	9	11	13	164775-6
	10	12	9	164388-3
DRT50**, 3612BR, RP0900, RP1800/F, RP1801/F, RP2300FC, RP2301FC, RT0700C**	11	12,5	13	164776-4
	14,5	16	13	344364-5
	18	20	13	164393-0
	24	27	13	164470-8
	25	29	15	163080-8
	27	30	13	164471-6
	37	40	13	165046-4
	9	11	11,5	193331-5
RP0910, RP1110C	14,5	16	11,5	193334-9
	22	24	13	193340-4
	27	30	13	193338-1
	37	40	13	193339-9

\*\* Použití se základnou pro zanoření

# PŘÍSLUŠENSTVÍ PRO FRÉZY

	Obj. č.	Popis
<b>Příslušenství pro RT0700, DRT50</b>		
	196612-6	Vodící základna
	454842-8	Kryt základny
	199089-4	Vodící základna přehledná
	195563-0	Základna pro zanoření
	198987-9	Základna úhlová -30° až 45°
	195562-2	Předsazená základna
	831327-5	Taška pro RT0700, DRT50, 3706, rozměry (Š x V x D) 304 x 406 x 304 mm



technické údaje a zobrazení jsou nezávazné • technické změny vyhrazeny • výrobce není odpovědný za tiskové chyby

Katalog, obrázky z katalogu, kopie katalogu a zveřejnění katalogu na webových stránkách je možné použít pouze se svolením Makita spol, s r.o.

# PŘÍSLUŠENSTVÍ PRO FRÉZY

Model	Popis	Typ	Obj. č.
-------	-------	-----	---------

## Příslušenství pro frézy



3707/F/FC, 3708/F/FC	Vodící základna		193904-4
3709, 3710, 3708 RT0700	Vedení frézy		122703-7
3612BR, RP1800 RP2300	Vedení frézy		123022-4

## Paralelní dorazy



DRT50, RT0700		A	122965-7
3709, 3710		A	122704-5
3612BR, RP1800, RP2300		A	342428-9
3620, RP0900/0910, RP1110C M3601, MT361		A	164834-6
*DRT50, RP1800, RP2300 RP0900, RP0910, RP1110C, *RT0700C		B	195136-9

\* použití s ponornou základnou 195563-0

## Držák paralelní dorazu



3612			122256-6
DRT50, RT0700	Použití s ponornou základnou 195563-0		195564-8

## Odsávací adaptéry

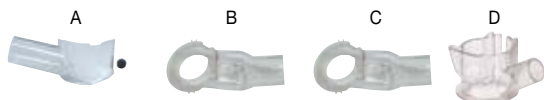

RT0700, DRT50		A	195559-1
RP0900, **RT0700, **DRT50		B	194733-8
3612, M3600, MT362		C	415412-8
RP1800, RP2300		C	194934-8
3706, DCO180, DCO181		D	193449-2

\*\* použití s ponornou základnou 195563-0

Ø mm	Vrtání	Popis	Počet zubů	Tloušťka kotouče (mm)	Obj. č.
------	--------	-------	------------	-----------------------	---------

## Příslušenství pro štěrbinové frézy DPJ180, PJ7000, 3901



100	22	Štěrbínová fréza	6	4	B-20644
110	20	Pilový kotouč	30	4	P-13605
40		Příruba vnitřní			224280-6
40		Matice příruby			224505-8
		Doraz PJ700, DPJ180			123149-0
		Doraz 3901			122473-8
		Klíč			782401-1
		Vak na prach 3901			122474-6
		Vak na prach PJ700, DPJ180			123150-5
		Adaptér 25–27 mm			192349-3
		Adaptér odsávání (koleno)			415252-4

technické údaje a zobrazení jsou nezávazné • technické změny vyhrazeny • výrobce není odpovědný za tiskové chyby

Katalog, obrázky z katalogu, kopie katalogu a zveřejnění katalogu na webových stránkách je možné použít pouze se svolením Makita spol, s r.o.



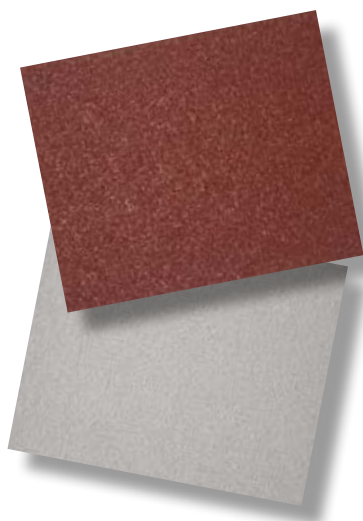

## PŘÍSLUŠENSTVÍ NA BROUŠENÍ

### Brusné papíry

V naší nabídce najdete dva typy brusných papírů:

**Červené** – brusné papíry s dlouhou životností vhodné na broušení dřeva, barevných kovů, plastů, kovu nebo kamene. Tyto papíry jsou standardně dodávány perforované nebo neperforované v široké škále zrnitostí, velikostí a balení.

**Bílé** – brusné papíry s dlouhou životností vhodné na broušení dřeva, barevných kovů, plastů, kovu nebo kamene. Tyto brusné papíry jsou ideální pro konečnou úpravu materiálů - broušení barev a laků. Brusné papíry jsou standardně dodávány perforované nebo neperforované v široké škále zrnitostí, velikostí a balení.

## Použití brusných papírů

Barva	Dřevo	Dřevěné materiály	Kov	Kámen	Plasty	Konečná povrchová úprava
Červená	••	••	••	••	••	•
Bílá	•	•	•	•	•	••

•• ideální použití • možné použití

## Každý obal brusných papírů obsahuje následující informace

**Rozložení děr na odsávání prachu**

**Uchycení (v tomto případě suchý zip)**

**Typ stroje (v tomto případě excentrická bruska)**

**Doporučený materiál (v tomto případě dřevo kov a dokončovací práce)**

**Zrnitost**

**Počet kusů v balení**



**Objednací číslo**



**Rozměr brusného papíru**

**Značky, u kterých je možné papír použít**

- Vibrační brusky
- Excentrické brusky
- Pásové brusky
- Vibrační brusky
- MultiTool
- Elektrické pilníky
- Kov
- Barvy, lak
- Odstranění rzi
- Suchý zip
- Dokončovací práce

# VIBRAČNÍ BRUSKY: MALÉ VIBRAČNÍ BRUSKY

Obj. č.	Popis	Zrnitost	Ks / bal	BO4555	BO4556	BO4557	BO4565	BO4563
<b>Brusný papír 114 × 140 mm, neperforovaný</b> 								
<p>Vhodné pro barevné kovy, plasty, dřevo, dřevo s hřebíky, kov a kámen.</p> 		P-36398	40	10	•	•	•	
		P-32904	60	10	•	•	•	
		P-36407	80	10	•	•	•	
		P-32910	100	10	•	•	•	
		P-32926	120	10	•	•	•	
		P-32932	150	10	•	•	•	
		P-36413	180	10	•	•	•	
		P-36429	240	10	•	•	•	
		P-36485	150	50	•	•	•	

Obj. č.	Popis	Zrnitost	Ks / bal	BO4555	BO4556	BO4557	BO4565	BO4563
<b>Brusný papír 114 × 140 mm, neperforovaný</b> 								
<p>Vhodné pro laky, barvy, barevné kovy, plasty, dřevo, dřevo s hřebíky, kov a kámen.</p> 		P-36522	60	10	•	•	•	
		P-36538	80	10	•	•	•	
		P-36544	100	10	•	•	•	
		P-36550	120	10	•	•	•	
		P-36572	180	10	•	•	•	
		P-36619	80	50	•	•	•	
		P-36625	100	50	•	•	•	

Obj. č.	Popis	Zrnitost	Ks / bal	BO4555	BO4556	BO4557	BO4565	BO4563
<b>Brusný papír na suchý zip 114 × 102 mm, perforovaný, 6 otvorů</b> 								
<p>Vhodné pro barevné kovy, plasty, dřevo, dřevo s hřebíky, kov a kámen.</p> 		P-33087	40	10	•	•	•	
		P-33093	60	10	•	•	•	
		P-33102	80	10	•	•	•	
		P-33118	100	10	•	•	•	
		P-33124	120	10	•	•	•	
		P-33130	150	10	•	•	•	
		P-33146	180	10	•	•	•	
		P-33152	240	10	•	•	•	
		P-33168	320	10	•	•	•	
		P-42416	40	50	•	•	•	
		P-42422	60	50	•	•	•	
		P-42438	80	50	•	•	•	
		P-42450	120	50	•	•	•	

# VIBRAČNÍ BRUSKY: MALÉ VIBRAČNÍ BRUSKY

Obj. č.	Popis	Zrnitost	Ks / bal	BO4555	BO4556	BO4557	BO4565	BO4563
<b>Brusný papír na suchý zip 114 × 102mm, perforovaný 6 otvorů</b> <span style="float: right;">*****</span>								
<i>Vhodné pro laky, barvy, barevné kovy, plasty, dřevo, dřevo s hřebíky, kov a kámen.</i>								
	Brusný papír	P-35807	40	10	•		•	•
		P-35813	60	10	•		•	•
		P-35829	80	10	•		•	•
		P-35835	100	10	•		•	•
		P-35841	120	10	•		•	•
		P-35857	150	10	•		•	•
		P-35885	320	10	•		•	•
		P-42503	40	50	•		•	•
		P-42519	60	50	•		•	•
		P-42553	150	50	•		•	•
	P-42581	320	50	•		•	•	



Obj. č.	Popis	Zrnitost	Ks / bal	BO4555	BO4556	BO4557	BO4565	BO4563
<b>Brusný papír na suchý zip 95 × 95 × 95 mm, perforovaný 6 otvorů</b> <span style="float: right;">*****</span>								
<i>Vhodné pro barevné kovy, plasty, dřevo, dřevo s hřebíky, kov a kámen.</i>								
	Brusný papír	P-33255	40	10			•	•
		P-33261	60	10			•	•
		P-33277	80	10			•	•
		P-33283	100	10			•	•
		P-33299	120	10			•	•
		P-33308	150	10			•	•
		P-33314	180	10			•	•
		P-33320	240	10			•	•
		P-33336	320	10			•	•
		P-42597	40	50			•	•
		P-42606	60	50			•	•
		P-42612	80	50			•	•
		P-42628	100	50			•	•
		P-42634	120	50			•	•
		P-42640	150	50			•	•
		P-42656	180	50			•	•
		P-42662	240	50			•	•



Obj. č.	Popis	Zrnitost	Ks / bal	BO4555	BO4556	BO4557	BO4565	BO4563
<b>Brusný papír na suchý zip 95 × 95 × 95 mm, perforovaný 6 otvorů</b> <span style="float: right;">*****</span>								
<i>Vhodné pro laky, barvy, barevné kovy, plasty, dřevo, dřevo s hřebíky, kov a kámen.</i>								
	Brusný papír	P-42684	40	10			•	•
		P-42690	60	10			•	•
		P-42709	80	10			•	•
		P-42715	100	10			•	•
		P-42721	120	10			•	•
		P-42737	150	10			•	•
		P-42743	180	10			•	•
		P-42759	240	10			•	•
		P-42765	320	10			•	•
		P-42771	40	50			•	•
		P-42787	60	50			•	•
		P-42793	80	50			•	•
		P-42802	100	50			•	•
		P-42818	120	50			•	•
		P-42852	320	50			•	•



# VIBRAČNÍ BRUSKY: MALÉ VIBRAČNÍ BRUSKY

## Brusný papír na suchý zip 100 x 240 mm, perforovaný 10 otvorů



Vhodné pro barevné kovy, plasty, dřevo, dřevo s hřebíky, kov a kámen.



Obj. č.	Popis	Zrnitost	Ks / bal	BO4555	BO4556	BO4557	BO4565	BO4563
P-42868	Brusný papír	40	10	•		•	•	
P-42874		60	10	•		•	•	
P-42896		100	10	•		•	•	
P-42905		120	10	•		•	•	
P-42911		150	10	•		•	•	
P-42977		100	50	•		•	•	
P-42983		120	50	•		•	•	

## Další příslušenství



Obj. č.	Popis	Ks / bal	BO4555	BO4556	BO4557	BO4565	BO4563
450066-4	Děrovací deska	1	•	•	•		
135246-0	Papírový sáček s držákem	1	•	•	•	•	•
193293-7	Papírový sáček / balení	5	•	•	•	•	•
192349-3	Odsávací adaptér	1	•	•	•	•	•
P-70487	Hadice Ø 27 mm – 446L/447L	1	•	•	•	•	•
824806-0	Transportní kufr	1	•	•	•	•	

technické údaje a zobrazení jsou nezávazné • technické změny vyhrazeny • výrobce není odpovědný za tiskové chyby

Katalog, obrázky z katalogu, kopie katalogu a zveřejnění katalogu na webových stránkách je možné použít pouze se svolením Makita spol. s r.o.

# VIBRAČNÍ BRUSKY: MALÉ VIBRAČNÍ BRUSKY

Obj. č.	Popis	Zrnitost	Ks / bal	9036	BO3700, BO3710, BO3711	BO4900V	9046
---------	-------	----------	----------	------	------------------------------	---------	------

## Brusný papír na suchý zip 93 × 228mm, perforovaný



Vhodné pro barevné kovy, plasty, dřevo, dřevo s hřebíky, kov a kámen.



P-31837	Brusný papír	40	10		•		
P-31843		60	10		•		
P-31859		80	10		•		
P-31865		100	10		•		
P-36011		120	10		•		
P-36027		150	10		•		
P-36033		180	10		•		
P-36049		240	10		•		
P-36055		40	50		•		
P-36061		60	50		•		
P-36077		80	50		•		
P-36083		100	50		•		
P-36099		120	50		•		
P-36108		150	50		•		
P-36114		180	50		•		
P-36120		240	50		•		

## Brusný papír na suchý zip 93 × 185mm, perforovaný



Vhodné pro barevné kovy, plasty, dřevo, dřevo s hřebíky, kov a kámen.



P-31871	Brusný papír	40	10		•		
P-31887		60	10		•		
P-31893		80	10		•		
P-31902		100	10		•		
P-35891		120	10		•		
P-35900		150	10		•		
P-35916		180	10		•		
P-35922		240	10		•		
P-35938		40	50		•		
P-35944		60	50		•		
P-35950		80	50		•		
P-35966		100	50		•		
P-35972		120	50		•		
P-35988		150	50		•		
P-35994		180	50		•		

## Brusný papír na suchý zip 93 × 228mm, neperforovaný









Vhodné pro barevné kovy, plasty, dřevo, dřevo s hřebíky, kov a kámen.



P-36136	Brusný papír	40	10	•	•		
P-32948		60	10	•	•		
P-36142		80	10	•	•		
P-32954		100	10	•	•		
P-36158		120	10	•	•		
P-32960		150	10	•	•		
P-36164		180	10	•	•		
P-36170		240	10	•	•		

# VIBRAČNÍ BRUSKY: MALÉ VIBRAČNÍ BRUSKY

Obj. č.	Popis	Zrnitost	Ks / bal	9036	BO3700, BO3710, BO3711	BO4900V	9046			
<b>Brusný papír 115 × 280 mm, neperforovaný</b> 										
<i>Vhodné pro barevné kovy, plasty, dřevo, dřevo s hřebíky, kov a kámen.</i>		Brusný papír	P-36267	40	10		•	•		
			P-32976	60	10		•	•		
			P-36273	80	10		•	•		
			P-32982	100	10		•	•		
			P-36289	120	10		•	•		
			P-32998	150	10		•	•		
			P-36295	180	10		•	•		
			P-36304	240	10		•	•		
			P-36310	40	50		•	•		
			P-36326	60	50		•	•		
			P-36332	80	50		•	•		
			P-36348	100	50		•	•		
			P-36360	150	50		•	•		
			P-36382	240	50		•	•		
<b>Brusný papír 115 × 280 mm, perforovaný, 14 otvorů</b> 										
<i>Vhodné pro barevné kovy, plasty, dřevo, dřevo s klincami, kov, kameň.</i>		Brusný papír	P-33009	40	10		•	•		
			P-33015	60	10		•	•		
			P-33021	80	10		•	•		
			P-33037	100	10		•	•		
			P-33043	120	10		•	•		
			P-33059	150	10		•	•		
			P-33065	180	10		•	•		
			P-33071	240	10		•	•		
			P-35667	80	50		•	•		
			P-35695	150	50		•	•		
			P-35710	240	50		•	•		
			<b>Brusný papír na suchý zip 115 × 229 mm, perforovaný, 10 otvorů</b> 							
			<i>Vhodné pro barevné kovy, plasty, dřevo, dřevo s hřebíky, kov a kámen.</i>		Brusný papír	P-33174	40	10		•
P-33180	60	10					•	•		
P-33196	80	10					•	•		
P-33205	100	10					•	•		
P-33211	120	10					•	•		
P-33227	150	10					•	•		
P-33233	180	10					•	•		
P-33249	240	10					•	•		
P-35748	80	50					•	•		
P-35760	120	50					•	•		
P-35798	240	50					•	•		

technické údaje a zobrazení jsou nezávazné • technické změny vyhrazeny • výrobce není odpovědný za tiskové chyby

Katalog, obrázky z katalogu, kopie katalogu a zveřejnění katalogu na webových stránkách je možné použít pouze se svolením Makita spol. s r.o.

Akumulátory  
Odkládací systémy  
Vrtání / Sekání  
Šroubování  
Brusky  
Řezání  
Frézování  
Broušení  
Sponkovačky  
Hřebíkovačky  
Speciální stroje  
Vysávání  
Horkovzdušné pistole / svítilny  
Zahrada  
Ruční nářadí  
Ostatní

# VIBRAČNÍ BRUSKY: MALÉ VIBRAČNÍ BRUSKY

Obj. č.	Popis	Zrnitost	Ks / bal	9036	BO3700, BO3710, BO3711	BO4900V	9046
<b>Brusný papír na suchý zip 115 x 229mm, perforovaný, 14 otvorů</b> 							
<i>Vhodné pro barevné kovy, plasty, dřevo, dřevo s hřebíky, kov a kámen.</i>							
P-43022	Brusný papír	40	10			•	•
P-43038		60	10			•	•
P-43044		80	10			•	•
P-43050		100	10			•	•
P-43066		120	10			•	•
P-43088		180	10			•	•
P-43094		240	10			•	•
P-43125		80	50			•	•
P-43131		100	50			•	•
P-43147		120	50			•	•
P-43175		240	50			•	•



Obj. č.	Popis	Ks / bal	BO3700	BO3710, BO3711	BO4900V	9036	9046
<b>Další příslušenství</b> 							
192989-7	Děrovací deska	1	•	•			
192523-3		1			•		•
194930-6	Základová deska – suchý zip	1	•	•			
193521-0		1			•		•
122442-9	Základová deska	1				•	
140441-9		1		•			
162172-0		1					•
193294-5	Papírový sáček včetně držáku	1	•	•	•		•
135246-0		1	•				
135246-0		1		•			
• 194746-9	Papírový sáček / balení pro držák 135237-0 a 135246-0	5	•				
•• 193293-7	Papírový sáček / balení pro držák 193294-5	5	•	•	•		•
••• 168557-8	Papírový sáček / balení pro držák 135237-0 a 135246-0	1		•			

\* pouze k nádobě 135246-0 \*\* pouze k držáku 193294-5 \*\*\* pouze k nádobě 135237-0

# EXCENTRICKÉ BRUSKY

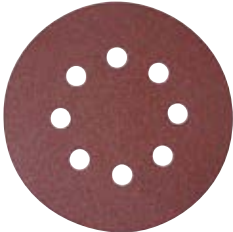
Obj. č.	Popis	Zrnitost	Ks / bal	BO5010, BO5012, BO5030, BO5031	BO5020, BO5021, BO5041	BO6030	BO6040	
<b>Brusný papír na suchý zip 125 mm, 8 otvorů</b>								
<b>*****</b>								
<p>Vhodné pro barevné kovy, plasty, dřevo, dřevo s hřebíky, kov a kámen.</p> 		Brusný papír	40	10	•	•		
P-43533			60	10	•	•		
P-43549			80	10	•	•		
P-43555			100	10	•	•		
P-43561			120	10	•	•		
P-43577			180	10	•	•		
P-43583			240	10	•	•		
P-43599			320	10	•	•		
P-43608			400	10	•	•		
P-43614			40	50	•	•		
P-43620			60	50	•	•		
P-43636			80	50	•	•		
P-43642			100	50	•	•		
P-43658			120	50	•	•		
P-43664			180	50	•	•		
P-43670			240	50	•	•		
P-43686			320	50	•	•		
P-43692			400	50	•	•		
P-43701								

Obj. č.	Popis	Zrnitost	Ks / bal	BO5010, BO5012, BO5030, BO5031	BO5020, BO5021, BO5041	BO6030	BO6040	
<b>Brusný papír na suchý zip 125 mm, perforovaný, 8 otvorů</b>								
<b>*****</b>								
<p>Vhodné pro barvy, laky, barevné kovy, plasty, dřevo, dřevo s hřebíky, kov a kámen.</p> 		Brusný papír	40	10	•	•		
P-33342			60	10	•	•		
P-33358			80	10	•	•		
P-33364			100	10	•	•		
P-33370			120	10	•	•		
P-33386			180	10	•	•		
P-33392			240	10	•	•		
P-33401			320	10	•	•		
P-33417			400	10	•	•		
P-33423			40	50	•	•		
P-37384			60	50	•	•		
P-37390			80	50	•	•		
P-37409			100	50	•	•		
P-37415			120	50	•	•		
P-37421			180	50	•	•		
P-37437			240	50	•	•		
P-37443			320	50	•	•		
P-37459			400	50	•	•		
P-37465								



# EXCENTRICKÉ BRUSKY

Obj. č.	Popis	Zrnitost	Ks / bal	BO5010, BO5012, BO5030, BO5031	BO5020, BO5021, BO5041	BO6030	BO6040
<b>Brusný papír na suchý zip 150 mm, 6 otvorů</b>							
<b>*****</b>							
<p>Vhodné pro barevné kovy, plasty, dřevo, dřevo s hřebíky, kov a kámen.</p> 	P-37471	Brusný papír	40	10		•	•
	P-37487		60	10		•	•
	P-37493		80	10		•	•
	P-37502		100	10		•	•
	P-37518		120	10		•	•
	P-37524		180	10		•	•
	P-37530		240	10		•	•
	P-37546		320	10		•	•
	P-37552		400	10		•	•
	P-37568		40	50		•	•
	P-37574		60	50		•	•
	P-37580		80	50		•	•
	P-37596		100	50		•	•
	P-37605		120	50		•	•
	P-37611		180	50		•	•
	P-37627		240	50		•	•
	P-37633		320	50		•	•
	P-37649		400	50		•	•

Obj. č.	Popis	Zrnitost	Ks / bal	BO5010, BO5012, BO5030, BO5031	BO5020, BO5021, BO5041	BO6030	BO6040
<b>Brusný papír na suchý zip 150 mm, perforovaný, 6 otvorů</b>							
<b>*****</b>							
<p>Vhodné pro barvy, laky, barevné kovy, plasty, dřevo, dřevo s hřebíky, kov a kámen.</p> 	P-37655	Brusný papír	40	10		•	•
	P-37661		60	10		•	•
	P-37677		80	10		•	•
	P-37683		100	10		•	•
	P-37699		150	10		•	•
	P-37708		180	10		•	•
	P-37714		240	10		•	•
	P-37720		320	10		•	•
	P-37736		400	10		•	•
	P-37742		40	50		•	•
	P-37758		60	50		•	•
	P-37764		80	50		•	•
	P-37770		100	50		•	•
	P-37786		120	50		•	•
	P-37792		180	50		•	•
	P-37801		240	50		•	•
	P-37817		320	50		•	•
	P-37823		400	50		•	•

# EXCENTRICKÉ BRUSKY

Obj. č.	Popis	Zrnitost	Ks / bal	BO5010, BO5012, BO5030, BO5031	BO5020, BO5021, BO5041	BO6030	BO6040
---------	-------	----------	----------	---	------------------------------	--------	--------

## Brusný papír na suchý zip 150 mm, perforovaný, 8 + 1 otvorů



Vhodné pro barevné kovy, plasty, dřevo, dřevo s hřebíky, kov a kámen.



P-31918	Brusný papír	40	10			•	•
P-31924		60	10			•	•
P-31930		80	10			•	•
P-31946		100	10			•	•
P-31952		120	10			•	•
P-31968		150	10			•	•
P-31974		180	10			•	•
P-31980		220	10			•	•
P-31996		240	10			•	•
P-32007		320	10			•	•
P-32580		60	50			•	•
P-32596		80	50			•	•
P-32605		100	50			•	•
P-32611		120	50			•	•
P-32661		320	50			•	•
P-32677		400	50			•	•

## Brusný papír na suchý zip 150 mm, perforovaný, 8 + 1 otvorů



Vhodné pro barvy, laky, barevné kovy, plasty, dřevo, dřevo s hřebíky, kov a kámen.



P-37839	Brusný papír	40	10			•	•
P-37845		60	10			•	•
P-37851		80	10			•	•
P-37867		100	10			•	•
P-37873		120	10			•	•
P-37889		150	10			•	•
P-37895		180	10			•	•
P-37904		220	10			•	•
P-37910		240	10			•	•
P-37932		400	10			•	•
P-37960		80	50			•	•
P-37976		100	50			•	•
P-37982		120	50			•	•
P-37998		180	50			•	•
P-38009		240	50			•	•
P-38015		320	50			•	•
P-38021		400	50			•	•

technické údaje a zobrazení jsou nezávazné • technické změny vyhrazeny • výrobce není odpovědný za tiskové chyby

Katalog, obrázky z katalogu, kopie katalogu a zveřejnění katalogu na webových stránkách je možné použít pouze se svolením Makita spol. s r.o.

Akumulátory  
Odkládací systémy  
Vrtání / Sekání  
Šroubování  
Brusky  
Řezání  
Frézování  
Broušení  
Sponkovačky  
Hřebíkovačky  
Speciální stroje  
Vysávání  
Horkovzdušné pistole / svítilny  
Zahrada  
Ruční nářadí  
Ostatní

# EXCENTRICKÉ BRUSKY

Obj. č.	Popis	Rozměr m	Zrnitost
---------	-------	-------------	----------

## Brusný papír / rolka



P-38102	Brusný papír	120 / 5	40
P-38118		120 / 5	60
P-38205		120 / 50	60
P-38124		120 / 5	80
P-38211		120 / 50	80
P-38130		120 / 5	100
P-38227		120 / 50	100
P-38146		120 / 5	120
P-38233		120 / 50	120
P-38152		120 / 5	180
P-38249		120 / 50	180
P-38168		120 / 5	240
P-38174		120 / 5	320
P-38261		120 / 50	320
P-38180		120 / 5	400

Obj. č.	Zrnitost	Ks / bal
---------	----------	----------

## Brusný papír na podlahu, 203 × 476 mm











P-43717	24	25
P-43723	36	25
P-43739	40	25
P-43745	50	25
P-43751	60	25
P-43767	80	25
P-43773	100	25
P-43789	120	25
P-43795	150	25



technické údaje a zobrazení jsou nezávazné • technické změny vyhrazeny • výrobce není odpovědný za tiskové chyby

Katalog, obrázky z katalogu, kopie katalogu a zveřejnění katalogu na webových stránkách je možné použít pouze se svolením Makita spol, s r.o.

# ELEKTRICKÉ PILNÍKY

Obj. č.	Popis	Zrnitost	Ks / bal	9032	9031	9910	9911	
<b>Textilní brusný pás 6 × 533 mm</b> 								
<i>Vhodné pro barevné kovy, plasty, dřevo, dřevo s hřebíky, kov a kámen.</i>								
	P-43181	Brusný pás	40	5	•			
	P-43197		60	5	•			
	P-43206		80	5	•			
	P-43212		100	5	•			
	P-43228		120	5	•			
<b>Textilní brusný pás 9 × 533 mm</b> 								
<i>Vhodné pro barevné kovy, plasty, dřevo, dřevo s hřebíky, kov a kámen.</i>								
	P-43256	Brusný pás	40	5	•			
	P-43262		60	5	•			
	P-43278		80	5	•			
	P-43284		100	5	•			
	P-43290		120	5	•			
	P-43309		150	5	•			
	P-43315		240	5	•			
	P-43256		40	5	•			
	P-43262		60	5	•			
	P-43278		80	5	•			
	P-43284		100	5	•			
	P-43290		120	5	•			
<b>Textilní brusný pás 13 × 533 mm</b> 								
<i>Vhodné pro barevné kovy, plasty, dřevo, dřevo s hřebíky, kov a kámen.</i>								
	P-43321	Brusný pás	40	5	•			
	P-43337		60	5	•			
	P-43343		80	5	•			
	P-43359		100	5	•			
	P-43365		120	5	•			
	P-43371		150	5	•			
	P-43387		240	5	•			
<b>Textilní brusný pás 30 × 533 mm</b> 								
<i>Vhodné pro barevné kovy, plasty, dřevo, dřevo s hřebíky, kov a kámen.</i>								
	P-36675	Brusný pás	40	5		•		
	P-36681		60	5		•		
	P-36697		80	5		•		
	P-36706		100	5		•		
	P-36712		120	5		•		
	P-36728		150	5		•		
	P-36734		240	5		•		

technické údaje a zobrazení jsou nezávazné • technické změny vyhrazeny • výrobce není odpovědný za tiskové chyby

Katalog, obrázky z katalogu, kopie katalogu a zveřejnění katalogu na webových stránkách je možné použít pouze se svolením Makita spol. s r.o.

Akumulátory  
Odkládací systémy  
Vrtání / Sekání  
Šroubování  
Brusky  
Řezání  
Frézování  
Broušení  
Sponkovačky  
Hřebíkovačky  
Speciální stroje  
Vysávání  
Horkovzdušné pistole / svítilny  
Zahrada  
Ruční nářadí  
Ostatní

# ELEKTRICKÉ PILNÍKY

Obj. č.	Popis	Zrnitost	Ks / bal	9032	9031	9910	9911
---------	-------	----------	----------	------	------	------	------

## Textilní brusný pás 30 × 533 mm



Vhodné na sklo – suché broušení.



P-01404	Brusný pás	60	5		•		
P-01199		80	5		•		
P-01208		100	5		•		
P-01214		120	5		•		
P-01220		150	5		•		
P-01236		240	5		•		

## PÁSOVÉ BRUSKY

### Textilní brusný pás 76 × 457 mm



Vhodné na sklo – suché broušení.



P-37091	Brusný pás	40	5			•	•
P-37100		60	5			•	•
P-37116		80	5			•	•
P-37122		100	5			•	•
P-37138		120	5			•	•
P-37144		150	5			•	•
P-37150		240	5			•	•
P-37166		40, 80, 120	3			•	•

Obj. č.	Popis	Zrnitost	Ks / bal	9903	9920	9924DB	9402	9403	9404
---------	-------	----------	----------	------	------	--------	------	------	------

### Textilní brusný pás 76 × 533 mm



Vhodné pro barevné kovy, plasty, dřevo, dřevo s hřebíky, kov a kámen.



P-37172	Brusný pás	40	5	•					
P-37188		60	5	•					
P-37194		80	5	•					
P-37203		100	5	•					
P-37219		120	5	•					
P-37225		150	5	•					
P-37231		240	5	•					
P-37247		40	25	•					
P-37253		60	25	•					
P-37269		80	25	•					
P-37275		100	25	•					
P-37281		120	25	•					
P-37297		150	25	•					
P-43393		40	50	•					
P-43402		60	50	•					
P-43418		80	50	•					
P-43424		100	50	•					
P-43430		120	50	•					
P-43446		150	50	•					
P-43452		240	50	•					

# PÁSOVÉ BRUSKY

Obj. č.	Popis	Zrnitost	Ks / bal	9903	9920	9924DB	9402	9403	9404
---------	-------	----------	----------	------	------	--------	------	------	------

## Textilní brusný pás 76 × 610 mm



Vhodné pro barevné kovy, plasty, dřevo, dřevo s hřebíky, kov a kámen.



P-37312	Brusný pás	40	40	5		•	•		
P-37328		60	60	5		•	•		
P-37334		80	80	5		•	•		
P-37340		100	100	5		•	•		
P-37356		120	120	5		•	•		
P-37362		150	150	5		•	•		
P-37378		240	240	5		•	•		
P-51144		40	40	25		•	•		
P-51150		60	60	25		•	•		
P-51164		80	80	25		•	•		
P-51172		100	100	25		•	•		
P-51188		120	120	25		•	•		

## Textilní brusný pás 100 × 610 mm



Vhodné pro barevné kovy, plasty, dřevo, dřevo s hřebíky, kov a kámen.



P-36887	Brusný pás	40	5			•	•	•	•
P-36893		60	5			•	•	•	•
P-36902		80	5			•	•	•	•
P-36918		100	5			•	•	•	•
P-36924		120	5			•	•	•	•
P-36930		150	5			•	•	•	•
P-36946		240	5			•	•	•	•
P-36952		40	25			•	•	•	•
P-36968		60	25			•	•	•	•
P-36974		80	25			•	•	•	•
P-36980		100	25			•	•	•	•
P-36996		120	25			•	•	•	•
P-37007		150	25			•	•	•	•
P-37013		240	25			•	•	•	•
P-43468		40	50			•	•	•	•
P-43474		60	50			•	•	•	•
P-43480		80	50			•	•	•	•
P-43496		100	50			•	•	•	•
P-43505		120	50			•	•	•	•
P-43511		150	50			•	•	•	•
P-43527	240	50			•	•	•	•	

technické údaje a zobrazení jsou nezávazné • technické změny vyhrazeny • výrobce není odpovědný za tiskové chyby

Katalog, obrázky z katalogu, kopie katalogu a zveřejnění katalogu na webových stránkách je možné použít pouze se svolením Makita spol. s r.o.

Akumulátory  
 Odkládací systémy  
 Vrtání / Sekání  
 Šroubování  
 Brusky  
 Řezání  
 Frézování  
 Broušení  
 Sponkovačky  
 Hřebíkovačky  
 Speciální stroje  
 Vysávání  
 Horkovzdušné pistole / svítilny  
 Zahradní  
 Ruční nářadí  
 Ostatní

## PÁSOVÉ BRUSKY

Obj. č.	Popis	Zrnitost	Ks / bal	9903	9920	9924DB	9402	9403	9404
<b>Textilní brusný pás 100 × 620 mm</b> <span style="float: right;">*****</span>									
<i>Vhodné pro barevné kovy, plasty, dřevo, dřevo s hřebíky, kov a kámen.</i>									
P-37029	Brusný pás	40	5			•			
P-37035		60	5			•			
P-37041		80	5			•			
P-37063		120	5			•			
P-37079		150	5			•			
P-37085		240	5			•			



Obj. č.	Popis	Zrnitost	Ks / bal	9903	9920	9924DB	9402	9403	9404
<b>Textilní brusný pás 100 × 560 mm</b> <span style="float: right;">*****</span>									
<i>Vhodné pro barevné kovy, plasty, dřevo, dřevo s hřebíky, kov a kámen.</i>									
P-36740	Brusný pás	40	5	•	•	•	•	•	•
P-36756		60	5	•	•	•	•	•	•
P-36762		80	5	•	•	•	•	•	•
P-36778		100	5	•	•	•	•	•	•
P-36784		120	5	•	•	•	•	•	•
P-36790		150	5	•	•	•	•	•	•
P-36815		40	25	•	•	•	•	•	•
P-36821		60	25	•	•	•	•	•	•
P-36837		80	25	•	•	•	•	•	•
P-36859		120	25	•	•	•	•	•	•



Popis	Ø mm	Typ	Obj. č.
<b>Príslušenství pro DSL800</b> <span style="float: right;">*****</span>			
Brusný talíř	220	HARD	199938-5
Suchý zip	210	SOFT	199939-3
	210	MEDIUM	199940-8
Náhradní kartáče		1	140J85-3
		2	140J86-3
Prodloužení – sada			199937-7



Ø mm	Zrnitost	Popis	Ks / bal	Obj. č.
<b>Brusné papíry 225 mm pro DSL800</b> <span style="float: right;">*****</span>				
225	40	Brusný papír	25	B-68389
225	80		25	B-68395
225	120		25	B-68404
225	180		25	B-68410
225	320		25	B-68426



technické údaje a zobrazení jsou nezávazné • technické změny vyhrazeny • výrobce není odpovědný za tiskové chyby

Katalog, obrázky z katalogu, kopie katalogu a zveřejnění katalogu na webových stránkách je možné použít pouze se svolením Makita spol, s r.o.

# PŘÍSLUŠENSTVÍ PRO BRUSKY

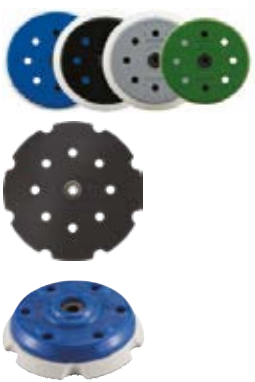
Model	Popis	Ø mm	Typ	Obj. č.	
<b>*****</b>					
	BO6050	Suchý zip	150	SOFT	197314-7
		Suchý zip	150	HARD	197317-1
	DPO500, DPO600	Suchý zip	125		197922-4
		Suchý zip	150		197928-2
	DBO180, BO5030/31, BO5040/41	Suchý zip	123		197468-0
	BO6030, BO6040	Suchý zip	150	SOFT	196684-1
		Suchý zip	150	MEDIUM	196685-9
		Suchý zip	150	HARD	196676-7
	9237C/CB, PV7000, SA7000	Gumový	170		P-05913
		Suchý zip	165		743053-3
9237C/CB, PV7000, SA7000	Suchý zip	120		P-21777	
9237C/CB, PV7000, SA7000	Kotouč na uchycení kotouče z jehněčiny	170		P-21761	

Model	Popis	Ø mm	Typ	Obj. č.	
<b>*****</b>					
	BO6030, BO6050, DPO500, DPO600	Plistěný kotouč na odstraňování vosku	150	Suchý zip	193288-0
	BO5031, BO5041, DPO0500, DPO0600, DBO180	Talíř na nanášení vosku, žlutý	125	Suchý zip	794558-6
	9237C/CB, PV7000, SA7000	Hustá houba na dvojrstevné barevné nátěry	150	Bílá	P-21727
	9237C/CB, PV7000, SA7000	Měkká houba na celulózu, akryláty	150	Modrá	P-21733
	9237C/CB, PV7000, SA7000	Tvrdá houba na leštění	150	Oranžová	P-21749

Model	Popis	Ø mm	Typ	Obj. č.	
<b>*****</b>					
			140	Suchý zip	794560-9
			150	Suchý zip	199424-6
			180	Suchý zip	192629-7
			180		*794176-0
			230		D-70873
Adaptér pro kotouč D-70873, M14				D-56960	

\* Použití s brusným talířem P-05913

Model	Popis	Ø mm	Typ	Obj. č.
<b>*****</b>				
	Talíř pro upnutí hub	75	Suchý zip	743125-4
	Houba na nanášení vosku	75	Suchý zip	191N90-9
	Houba na odstranění vosku	75	Suchý zip	191N91-7
	Houba na leštění	75	Suchý zip	191N92-5
	Talíř pro upnutí brusných papírů	46		743124-6
	Adaptér pro upnutí talíře 743124-6			743126-2

Typ práce	Popis	TYP	Ks / bal	Obj. č.
<b>*****</b>				
Odstranění barev/leštění	Tvrký	Hrubý	25	E-07462
	Tvrký	Střední	25	E-07478
	Tvrký	Hladký	25	E-07484
Leštění	Měkký	Hladký	25	E-07509
	Měkký	Velmi hladký	25	E-07515

Popis	Hrubost	TYP	Ks / bal	Obj. č.
<b>*****</b>				
Fibrové talíře	A60	Broušení / leštění	25	E-07412
	A80	Broušení / leštění	25	E-07428
	A120	Broušení / leštění	25	E-07434
	Z60	Broušení	25	E-07440
	Z80	Broušení	25	E-07456

technické údaje a zobrazení jsou nezávazné • technické změny vyhrazeny • výrobce není odpovědný za tiskové chyby

Katalog, obrázky z katalogu, kopie katalogu a zveřejnění katalogu na webových stránkách je možné použít pouze se svolením Makita spol, s r.o.



# PŘÍSLUŠENSTVÍ PRO BRUSKY

Model	Popis	Ks / bal	Obj. č.	
<b>Papírové sáčky a držáky</b> <span style="float: right;">*****</span>				
	DBO140, DBO180, BO3710, BO3711, BO4555, BO4556, BO4557, BO4558, BO4565,	Papírový sáček s držákem	1	135246-0
	BO4566, BO5030, BO5031,	Papírový sáček	5	194746-9
	BO5040, BO5041			
	9046, BO4900, BO4900V,	Papírový sáček s držákem	1	193294-5
BO6030	Papírový sáček	5	193293-7	

Model	Popis	Ks / bal	Obj. č.	
<b>Elektrické pilníky</b> <span style="float: right;">*****</span>				
	9032, DBS180	Rameno 6 x 533 mm		125157-7
		Rameno 9 x 533 mm		125158-5
		Rameno 13 x 533 mm		125159-3

Model	Popis	Ks / bal	Obj. č.	
<b>Pásové brusky</b> <span style="float: right;">*****</span>				
	9903, 9920, 9403	Stojan na brusku		193055-3
	9920	Brusný rám		193071-5
	9404	Brusný rám		193072-3
	9903	Brusný rám		193070-7
	9401, 9402	Stojan na brusku		342332-2
	9910, 9911	Upínací svorky		192694-6
	9404, 9902, 9903, 9920	Vak na prach		122591-2
	9910, 9911	Vak na prach		122548-3
	9924DB	Vak na prach		122296-4
	9401, 9402	Vak na prach		122297-2
	9403	Vak na prach		122562-9

Model	Popis	Obj. č.	Popis	Obj. č.	Popis	Obj. č.
<b>Pásové brusky</b> <span style="float: right;">*****</span>						
9401, 9402	Ocelová deska	342328-3	Korková deska	424058-9	Grafitová deska	A-86262
9403	Ocelová deska s korkem	150980-1	Korková deska	424058-10	Grafitová deska	424057-1
9404	Ocelová deska s korkem	151751-9	Korková deska	423314-4	Grafitová deska	423317-8
9924DB	Ocelová deska s korkem	341705-6	Korková deska	423035-8	Grafitová deska	423036-6
9902, 9903	Ocelová deska s korkem	151749-6	Korková deska	423312-8	Grafitová deska	423315-2
9910, 9911	Ocelová deska	345503-0				
9920	Ocelová deska s korkem	151750-1	Korková deska	423313-6	Grafitová deska	423316-0

technické údaje a zobrazení jsou nezávazné • technické změny vyhrazeny • výrobce není odpovědný za tiskové chyby

Katalog, obrázky z katalogu, kopie katalogu a zveřejnění katalogu na webových stránkách je možné použít pouze se svolením Makita spol, s r.o.

# PŘÍMĚ BRUSKY

Kleštiny			
Model	Klíč	Upínání	Obj. č.
DGD800, DGD801	13 mm 19 mm	3 mm	763669-8
		6 mm	763670-3
		8 mm	763671-1
		Matice	763668-0
906	10 mm 17 mm	3 mm	763627-4
		6 mm	763620-8
		Matice	763240-8
GD0600, GD0601	13 mm x2	3 mm	763627-4
		6 mm	763620-8
		Matice	763664-8
GD0603	10 mm x2	3 mm	763627-4
		6 mm	763620-8
		Matice	763236-9
GD0602	13 mm x2	3 mm	763669-8
		6 mm	763670-3
		8 mm	763671-1
		Matice	763668-0
GD0800/C GD0810C, GD0801C, GD0811C	13 mm 19 mm	3 mm	*193011-3
		6 mm	*193012-1
		8 mm	*192988-9
		Matice	763645-2



\* sada kleština + matka

Model	Použití	Typ	Rozměr	Ks / bal	Obj. č.
GD0600, GD0601C,	Kov, nerez	A	10 × 20 × 6 mm	1	B-52716
GD0602, GD0801C	Hliník, neželezné kovy	A	10 × 20 × 6 mm	1	B-52738
GD0800, GD0800C,	Kov, nerez	B	10 × 20 × 6 mm	1	B-52772
	Hliník, neželezné kovy	B	10 × 25 × 6 mm	1	B-52825



## DVOUKOTOUČOVÉ BRUSKY

Model	Typ/ zrnitost	Použití	Rozměr mm	Obj. č.
GB602 GB602W	A36M	Železo	150 × 16 × 12,7	B-51904
	A60M	Železo	150 × 16 × 12,7	B-51910
	GC120H	Tenké plechy Cu, Ni, Ms, Zn	150 × 16 × 12,7	B-51932
	A60M	Železo	150 × 6,4 × 12,7	B-51895
	WA60K	Železo / nerez	150 × 16 × 12,7	B-51926
GB801	A36P	Železo	205 × 19 × 15,88	B-51948
	A60P	Železo	205 × 19 × 15,88	B-51954
	GC120H	Tenké plechy Cu, Ni, Ms, Zn	205 × 19 × 15,88	B-51976
	WA60K	Železo / nerez	205 × 19 × 15,88	B-51960



technické údaje a zobrazení jsou nezávazné • technické změny vyhrazeny • výrobce není odpovědný za tiskové chyby

Katalog, obrázky z katalogu, kopie katalogu a zveřejnění katalogu na webových stránkách je možné použít pouze se svolením Makita spol, s r.o.

Akumulátory  
 Odkládací systémy  
 Vrtání / Sekání  
 Šroubování  
 Brusky  
 Řezání  
 Frézování  
 Broušení  
 Sponkovačky  
 Hřebíkovačky  
 Speciální stroje  
 Vysávání  
 Horkovzdušné pistole / svítilny  
 Zahradní  
 Ruční nářadí  
 Ostatní

# PŘÍSLUŠENSTVÍ KE KARTÁČOVAČCE

Obj. č.	Popis	Zrnitost
<b>Příslušenství ke kartáčovačce 9741</b>		
	P-01127 Lamelový brusný kartáč na broušení povrchů, odstraňování barev a pod.	40
	P-65648 Kartáč z ocelového drátu, potažený mosazí, 0,3 mm pro vysoký úběr vhodný na strukturování dřeva, na odbrušování a čištění	
	794382-7 Drátěný kartáč na leštění železných ploch	120
	P-04400 Kartáč z ocelového drátu 0,3 mm na odstraňování řezu a barev, na čištění betonového bednění	
	P-04416 Fibrový kartáč na zapracování mořidel a laků + následné vyhlazení	
	794381-9 Bavlněný leštící kartáč na leštění povrchových ploch i s přidáním odpovídajících leštících past	
	P-04422	60
	P-04438	80
	P-04444	120
	P-04450	180
	794384-3	80
	P-18035	80
	P-18041	120
	P-18029	180
	P-18057	80
	P-19233	120
	P-19249	180
	410899-9	

technické údaje a zobrazení jsou nezávazné • technické změny vyhrazeny • výrobce není odpovědný za tiskové chyby

Katalog, obrázky z katalogu, kopie katalogu a zveřejnění katalogu na webových stránkách je možné použít pouze se svolením Makita spol, s r.o.

Obj. č.	Typ	Šířka mm	Délka mm	Ks / bal	Vhodné pro stroj
---------	-----	----------	----------	----------	------------------

## Spony pro AT638

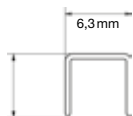

F-33607	Spony	6,3	25	5000	AT638
F-33623	Spony	6,3	30	5000	AT638
F-33649	Spony	6,3	38	5000	AT638

## Spony pro AT1150A

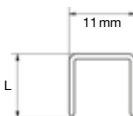

F-32078	Spony	11	25	10000	AT1150A
F-32081	Spony	11	28	10000	AT1150A
F-32094	Spony	11	32	10000	AT1150A
F-32100	Spony	11	35	10000	AT1150A
F-32113	Spony	11	40	10000	AT1150A
F-32126	Spony	11	45	10000	AT1150A
F-32139	Spony	11	51	10000	AT1150A

## Spony pro AT2550A

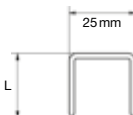

F-32023	Spony	25	25	10000	AT2550A
F-32036	Spony	25	32	10000	AT2550A
F-32049	Spony	25	38	10000	AT2550A
F-32052	Spony	25	45	10000	AT2550A
F-32065	Spony	25	51	10000	AT2550A

## Spony pro T221/DST220BST/DST221

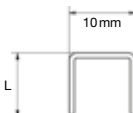

F-32917	Spony	10	8	5000	
F-32647	Spony	10	10	5000	
F-32650	Spony	10	13	5000	
F-32663	Spony	10	16	5000	
F-32676	Spony	10	19	5000	
F-32689	Spony	10	22	5000	

## Spony pro T221/DST220BST/DST221

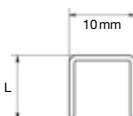

F-81518	Spony	10	7	2500	
F-81521	Spony	10	10	2500	



# HŘEBÍKOVAČKY

Obj. č.	Typ	Typ drátek	Šířka mm	Délka mm	Ks / bal	Vhodné pro stroj
---------	-----	------------	----------	----------	----------	------------------

## Hřebíky do betonu pro AN250HC



F-33575	Hřebíky do betonu		2,5	22	1000	AN250HC
F-33588	Hřebíky do betonu		2,5	25	1000	AN250HC



## Hřebíky pro AN450 (páskované po úhlem 16°)

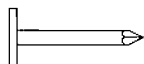

F-30762	Hřebíky spojené drátem	Hladký	3,1	22	7200	AN450
F-30775	Hřebíky spojené drátem	Hladký	3,1	25	7200	AN450
F-30788	Hřebíky spojené drátem	Hladký	3,1	32	7200	AN450
F-30807	Hřebíky spojené drátem	Hladký	3,1	45	7200	AN450



## Hřebíky pro AN560, AN611, AN621, AN635H, AN760, AN901, AN902, AN935H, AN953H

(hřebíky páskované po úhlem 16°)

F-30810	Hřebíky spojené drátem	Hladký	2,5	45	10800	
F-31243	Hřebíky spojené drátem	Hladký	2,5	50	10800	



## Hřebíky pro AN611, AN621, AN635H, AN760, AN901, AN902, AN935H, AN953H

F-31256	Hřebíky spojené drátem	Hladký	2,5	57	8100	
F-30900	Hřebíky spojené drátem	Šroubovitý	2,5	65	8100	



## Hřebíky pro AN560, AN611, AN621, AN635H, AN760, AN901, AN902, AN935H, AN953H

F-30823	Hřebíky spojené drátem	Hladký	2,8	50	9000	
F-30971	Hřebíky spojené drátem	Šroubovitý	2,9	50	9000	



## Hřebíky pro AN611, AN621, AN635H, AN760, AN901, AN902, AN935H, AN953H, AN961

F-31272	Hřebíky spojené drátem	Šroubovitý	2,9	57	6750	
F-30881	Hřebíky spojené drátem	Šroubovitý	2,9	57	6750	
F-30836	Hřebíky spojené drátem	Hladký	3,1	65	6750	
F-30852	Hřebíky spojené drátem	Hladký	3,3	65	6750	



# HŘEBÍKOVÁČKY

Obj. č.	Typ	Typ dřívku	Šířka mm	Délka mm	Ks / bal	Vhodné pro stroj
---------	-----	------------	----------	----------	----------	------------------

## Hřebíky pro AN560, AN611, AN635H

(hřebíky páskované po úhlem 16°)

F-32766	Hřebíky spojené drátem	Hladký	2,1	32	21600	
---------	------------------------	--------	-----	----	-------	--

## Hřebíky pro AN560, AN611, AN621, AN635H, AN760, AN935H

(hřebíky páskované po úhlem 16°)

F-32782	Hřebíky spojené drátem	Hladký	2,1	45	18000	
F-32814	Hřebíky spojené drátem	Šroubovitý	2,1	45	18000	

## Hřebíky pro AN943



F-30566	Páskované papírem	Hladký	2,9	60	3000	
F-30582	Páskované papírem	Hladký	3,1	75	3000	
F-30614	Páskované papírem	Hladký	3,3	75	3000	
F-30627	Páskované papírem	Hladký	3,3	75	3000	
F-30601	Páskované papírem	Hladký	3,1	83	3000	
F-30630	Páskované papírem	Hladký	3,3	83	3000	
F-30643	Páskované papírem	Hladký	3,3	83	3000	
F-30656	Páskované papírem	Hladký	3,3	90	3000	
F-31645	Páskované papírem	Hladký	3,3	90	3000	

## Hřebíky pro AF505, AF506, DBN500, DFN350, FN001G

DFN350 hřebíky jen do délky 35 mm (kolářské hřebíky)

FN001G hřebíky jen do délky 40 mm (kolářské hřebíky)

P-45923	Kolářské hřebíky	Hladký	1	20	5000	
P-45939	Kolářské hřebíky	Hladký	1	25	5000	
P-45945	Kolářské hřebíky	Hladký	1	30	5000	
P-45951	Kolářské hřebíky	Hladký	1	40	5000	
P-45967	Kolářské hřebíky	Hladký	1	50	5000	
F-31867	Kolářské hřebíky	Hladký	1	15	5000	
F-31870	Kolářské hřebíky	Hladký	1	20	5000	
F-31883	Kolářské hřebíky	Hladký	1	25	5000	
F-31896	Kolářské hřebíky	Hladký	1	30	5000	
F-31915	Kolářské hřebíky	Hladký	1	35	5000	
F-31928	Kolářské hřebíky	Hladký	1	38	5000	
F-31931	Kolářské hřebíky	Hladký	1	40	5000	
F-31944	Kolářské hřebíky	Hladký	1	45	5000	
F-31957	Kolářské hřebíky	Hladký	1	50	5000	

# HŘEBÍKOVÁČKY

Obj. č.	Typ	Typ dráku	Šířka mm	Délka mm	Ks / bal	Vhodné pro stroj
---------	-----	-----------	----------	----------	----------	------------------

## Hřebíky bez hlavičky – pinky

(hřebíky bez hlavičky – pinky)



F-31825	Hřebíky – pinky	Hladký	0,6	18	10000	
F-32142	Hřebíky – pinky	Hladký	0,6	18	10000	
F-31838	Hřebíky – pinky	Hladký	0,6	25	10000	
F-32155	Hřebíky – pinky	Hladký	0,6	25	10000	
F-31841	Hřebíky – pinky	Hladký	0,6	30	10000	
F-32168	Hřebíky – pinky	Hladký	0,6	30	10000	
F-31854	Hřebíky – pinky	Hladký	0,6	35	10000	
F-32171	Hřebíky – pinky	Hladký	0,6	35	10000	

## Hřebíky pro AN621



P-51487	Hřebíky spojené drátem	Kroužek	2,5	45	9000	
P-51502	Hřebíky spojené drátem	Kroužek	2,5	64	9000	
P-51493	Hřebíky spojené drátem	Kroužek	2,5	50	9000	

## Hřebíky pro AN901, AN902



P-51524	Hřebíky spojené drátem	Kroužek	2,8	65	5000	
P-51530	Hřebíky spojené drátem	Kroužek	2,8	75	5000	
P-51552	Hřebíky spojené drátem	Kroužek	3,1	90	4500	

Model	Popis	Rozměr	Obj. č.
-------	-------	--------	---------

## Další příslušenství ke sponkovačkám / hřebíkovačkám

AN621, AN911, AN510H, AN610, AN620H, AN711H, AN911H	Vsuvka H22PN		243105-5
AN902, AN901, AN621, AT1150, AT2250, AT638, AF201Z, AF505, AF506	Vsuvka	1/2"	HY00000080
AN621, AN911, AN510H, AN610, AN620H, AN711H, AN911H, AT638, AT1150, AT2250	Vsuvka	1/4"	P-45989
AN943	Kompresorová hadice	3/8"	243104-7
AN450, AN610, AN620, AN711, AN911	Vysokotlaká hadice	7,5 m	B-80036
AN450, AN610, AN620, AN711, AN911	Vysokotlaká hadice	15 m	B-80014
AN450, AN610, AN620, AN711, AN911	Naviják na vysokotlakou hadici		B-80008
Pro všechny hřebíkovačky a sponkovačky	Olej	30 ml	181434-7

technické údaje a zobrazení jsou nezávazné • technické změny vyhrazeny • výrobce není odpovědný za tiskové chyby

Katalog, obrázky z katalogu, kopie katalogu a zveřejnění katalogu na webových stránkách je možné použít pouze se svolením Makita spol, s r.o.

# PŘÍSLUŠENSTVÍ PRO SPECIÁLNÍ STROJE

## Příslušenství pro DCG180, CG100

A: 300 ml



C: 800 ml



B: 600 ml



Typ	Popis	Obj. č.
A	Sada 300 ml	196351-8
B	Sada 600 ml	196352-6
C	Sada 800 ml	197195-9
A	Držák 300 ml	454275-7
A	Matka	454223-6
A	Ozubené táhlo	142041-1
B	Matka	318958-2
B	Tryska	454226-0
A, B, C	Píst	142071-2
A, B, C	Píst	142072-0

Ø mm	Ks / bal	Popis	Obj. č.
------	----------	-------	---------

## Příslušenství pro aku vazač DTR180



0,8	50	Vázací drát	199137-9
0,8	50	Vázací drát pozink	191A57-9
1		Čistící kartáč	162755-6

Popis	Obj. č.
-------	---------

## Příslušenství pro aku kompresory DMP180, MP100D



Adaptér francouzský	TE00000334
Adaptér pro nafukovací míč	TE00000333
Adaptér jehla	TE00000335
Adaptér pro kolo	TE00000346
Hadice	TE00000345

## Příslušenství pro aku maznici DGP180

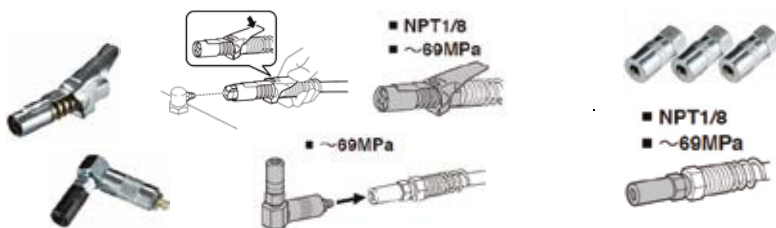

Rychloupínací adaptér	191A76-5
Úhlový adaptér	191A77-3
Adaptér sada 3 ks	191A78-1
Hadice 0,6 m	191A80A4
Hadice 1,2 m	191A79A9

## Příslušenství pro aku maznici DGP180



Tuba pro kartuše na ruční plnění 400 g	191B12-7
Tuba pro kartuše na ruční plnění 450 g	191A81B2
Tuba pro kartuše na ruční plnění 500 g	191F23B6
Zásobník pro 400 g kartuše	191F24-4
Zásobník pro 450 g kartuše	191F25-2
Zásobník pro 500 g kartuše	191F27-8
Sada zásobníku 400 g komplet	191B12-7
Sada zásobníku 500 g komplet	191F23-6



## Příslušenství pro aku nýtovačky DRV150/DRV250

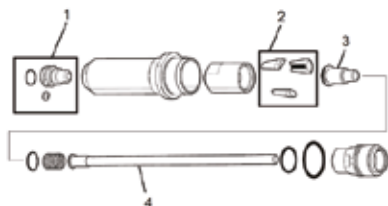

Ø mm	Typ	Popis	Obj. č.
2,4	1	Hlavička	127230-9
	3	Posouvač čelisti	127478-3
	4	Trubička	162747-5
3,2	2	Čelisti sada 3 ks	199731-7
	1	Hlavička	127229-4
	3	Posouvač čelisti	127477-5
4,0	4	Trubička	162746-7
	2	Čelisti sada 3 ks	199731-7
	1	Hlavička	127228-6
4,8	3	Posouvač čelisti	127476-7
	2	Čelisti sada 3 ks	199731-7
	1	Hlavička	127225-2
4,8	3	Posouvač čelisti	127475-9
	2	Čelisti sada 3 ks	199731-7
	2,4	1, 3, 4	Sada
3,2	1, 3, 4	Sada	199728-6
4,0	1, 3, 4	Sada	191C04-2
4,8	1, 3, 4	Sada	191C03-4

## Příslušenství pro aku nýtovačku DRV250

2,4	1	Hlavička	127230-9
	3	Posouvač čelisti	127478-3
	4	Trubička	162747-5
3,2	2	Čelisti sada 3 ks	199731-7
	1	Hlavička	127229-4
	3	Posouvač čelisti	127477-5
4,0	4	Trubička	162746-7
	2	Čelisti sada 3 ks	199731-7
	1	Hlavička	127228-6
4,8	3	Posouvač čelisti	127476-7
	2	Čelisti sada 3 ks	199731-7
	1	Hlavička	127225-2
4,8	3	Posouvač čelisti	127475-9
	4	Trubička	162744-1
	2	Čelisti sada 3 ks	199731-7 199730-9
6,0	1	Hlavička	127224-4
	3	Posouvač čelisti	127474-1
	4	Trubička	162744-1
6,4	2	Čelisti sada 3 ks	199730-9
	1	Hlavička	127223-6
	3	Posouvač čelisti	127473-3
6,4	4	Trubička	162743-3
	2	Čelisti sada 3 ks	199730-9



2,4	1, 3, 4	Sada	199729-4
3,2	1, 3, 4	Sada	199728-6
4,0	1, 3, 4	Sada	191F80-4
4,8	1, 3, 4	Sada	191C03-4
			191F79-9
6,0	1, 3, 4	Sada	199725-2
6,4	1, 3, 4	Sada	191C02-6
	DVR150	Krytka gumová	191G65-6
	DVR250	Krytka gumová	191G66-4

technické údaje a zobrazení jsou nezávazné • technické změny vyhrazeny • výrobce není odpovědný za tiskové chyby

Katalog, obrázky z katalogu, kopie katalogu a zveřejnění katalogu na webových stránkách je možné použít pouze se svolením Makita spol. s r.o.

# BENZINOVÉ ROZBRUŠOVAČKY

	Popis	Obj. č.
<b>Benzinové rozbrušovačky</b>		
	Řezný kotouč ocel / 300 x 20 mm	724415-4
	Řezný kotouč ocel / 350 x 20 mm	721713-7
	Řezný kotouč kameň / 300 x 20 mm	966121122
	Diamantový kotouč za sucha beton / 355 x 25,4 mm	D-56998
	Diamantový kotouč za sucha asfalt / 355 x 25,4 mm	B-13275
	Tlaková nádrž na vodu/10 l (3-5 bar)	957802600
	Vodní armatura na tlakovou a spádovou nádrž	394365102
	Úhlový uzávěr nádrže, doplňování paliva	010114081
	Souprava nářadí komplet	957004006
	Kombinovaný klíč 13 / 19 mm	782028-7
	Úhlový šroubovák (torx)	782025-3
	Redukční kroužek z 24,5 mm na 20 mm	394228121
	Olej do dvojtaktních motorů 100 ml, 1 : 50	980008106
	Olej do dvojtaktních motorů 1 litr, 1 : 51	980008107
	Zapalovací svíčka dvojtakt	168517-0
	Zapalovací svíčka čtyřtakt	168652-4
	Filtr	395173081
	Filtr vzduchový EK7651	442165-6
	Filtr prachový EK7651	166106-5
	Filtr vzduchový EK8100	424701-0
Vozík pro čtyřtákní rozbrušovačky	DT4000	
Vozík pro dvojtákní rozbrušovačky	DT2010	

## LASERY

### Příslušenství pro lasery

	Stativ 1000-2700 mm (upínání 5,8")	P-81315
	Stativ 400-1100 mm se závitem 5/8"	TKOLM2000F
	Měřicí tyč hliníková (4 m)	P-81309

### SK102 / SK103 / SK104 / SK105 / SK106

Nástěnný držák včetně šroubu 1/4"	LE00785637
-----------------------------------	------------

### SK102Z, SK103PZ, SK104Z

	Magnetický držák s adaptérem 5/8" a 1/4"	LE00785633
	Kloubový adaptér 1/4" na 1/4"	LE00785519
	Detektor	LE00837085

### SK102Z, SK103PZ, SK104Z

	Taška (SK102Z)	LE00785636
	Taška SK103PZ/SK104Z	LE00822220
	USB kabel - SK105/SK106	199178-5
	Přijímač LDX1	LE00855702
	Magnetický terč	LE00785638

### SKR200

	Přijímač	LE00796587
	Magnetický držák	LE00784968
	Dálkové ovládání	LE00796588
	Držák na stěnu se šroubem 5/8"	LE00791661

### SK312GD

Taška	TKAK400MUN
Laserový přijímač LDG3	TKOLDG301G
Napájecí kabel	199010-3
Nástěnný držák	TK000ET03F

# PŘÍSLUŠENSTVÍ PRO ELEKTRICKÉ VYSAVAČE

Obj. č.	KČ s DPH	Ks / bal	Typ	VC210LAM	VC351LAM	VC2000VC2010 VC2511/VC2012 VC2512/VC3011	VC321MML VC321OL/ VC3211H	VC3012LAM	446	447LAM	440, 445X, 448
<b>Sáčky do elektrických vysavačů</b>											
	W107418353	5 048	5	Sáček na prach s netkané textilie	•						
	W107418354	998	1	Sáček na prach s netkané textilie na opakované použití	•						
	P-78293	549	5	Sáček na prach papírové		•					
	P-72899	749	5	Sáček na prach s netkané textilie			•				•
	P-84078	649	5	Sáček na prach s netkané textilie				•			
	P-70194	745	5	Sáček na prach papírové					•		•
	195558-3	1 499	5	Sáček na prach papírové			•				
	P-70203	1 499	5	Sáček na prach papírové						•	
	P-81804	232	2	Sáček na prach papírové						•	
	195440-6	1 210	10	Sáček PVC			•				
	P-70297	1 203	5	Sáček PVC					•		•
	P-70306	796	5	Sáček PVC						•	
	W107418355	879	5	Sáček PVC	•						
<b>Filtry do elektrických vysavačů</b>											
	P-70219	1 828	1	Filtr katruš		•	•			•	
	P-70225	847	1	Filtr kartuš							•
	W107418352	1 231	1	Filer kartuš	•						
	*195441-4	1 231	1	Prachový, suché vysávání						•	
	196251-2		1	Prachový, suché vysávání						•	
	**196253-8	1 499	1	Předfiltr						•	
	W107418351	383	1	Hepa filtr							•
	* pouze pro model VC3210 ** kromě modelu VC3210										
<b>Hubice do elektrických vysavačů</b>											
	P-81789	303	1	Hubice na koberec 35 x 260 mm	•					•	
	W107402706	1 016	1	Hubice na polštáře			•				
	W14295	509	1	Hubice univerzální			•				
	W107417892	509	1	Hubice s kartáčem		•	•			•	•
	P-70471	509	1	Hubice univerzální mokré/suché vysávání	•	•				•	•
	195551-7	345	1	Hubice s kartáčem tvar „O“				•			
	191657-9	345	1	Hubice široká – základna	•	•				•	•
	60279B0N	40	1	Hubice štěrbinová 330 mm						•	•
	410306-2	179	1	Hubice štěrbinová 35 x 300 mm				•			
	W6084	1976	1	Hubice na mokré vysávání			•			•	•
	P-72964	847	1	Hubice na mokré vysávání			•				•
<b>Trubky do elektrických vysavačů</b>											
	W107418350	171	3	Trubka vysavače 36 x 350 mm, chromová	•	•	•			•	•
	192562-3	360	1	Trubka vysavače rovná, hliník						•	
	192563-1	699	1	Trubka vysavače ohnutá, hliník						•	
	P-72942	1 154	2	Trubka vysavače 36 x 520 mm, PVC		•	•			•	•
	P-70437	755	2	Trubka vysavače 36 x 515 mm, chromová	•	•	•			•	•
<b>Rukojeti do elektrických vysavačů</b>											
	P-70346	1 352	1	Rukojeť ohnutá 36 mm, chrom	•					•	•
	P-72908	397	1	Rukojeť s regulací			•				
<b>Hadice do elektrických vysavačů</b>											
	02300B0N	2 965	1	Hadice Ø 25 mm x 3 m							•
	01319B0N	1 966	1	Hadice Ø 45 mm x 4 m							•
	195433-3	2 200	1	Hadice Ø 28 mm x 3,5 m						•	
	195434-1	2 007	1	Hadice Ø 38 mm x 2,5 m						•	
	P-70487	1 490	1	Hadice Ø 27 mm x 3,5 m						•	•
	W15365	958	1	Hadice s adaptérem P-70421, Ø 36 mm x 4 m						•	•
	192108-5	2 067	1	Hadice Ø 19 mm x 2,5 m							•
	P-84084	2 007	1	Hadice Ø 32 mm x 4 m	•					•	
	P-70487	3 328	1	Hadice antistatická Ø 27 mm x 3,5 m			•			•	•
	P-70362	2 460	1	Hadice antistatická Ø 36 mm x 3 m			•			•	•
	P-72914	1 787	1	Hadice s integrovanou rukojetí quick systém Ø 32 mm x 3 m			•			•	•
	P-72920	1 016	1	Hadice s integrovanou rukojetí quick systém Ø 36 mm x 3 m			•			•	•
	P-81739	1 430	1	Hadice s integrovanou rukojetí quick systém Ø 32 mm x 3,5 m	•	•	•				

technické údaje a zobrazení jsou nezávazné • technické změny vyhrazeny • výrobce není odpovědný za tiskové chyby

Katalog, obrázky z katalogu, kopie katalogu a zveřejnění katalogu na webových stránkách je možné použít pouze se svolením Makita spol, s r.o.

# PŘÍSLUŠENSTVÍ PRO AKU TYČOVÉ VYSAVAČE

	Model	Popis	Obj. č.
<b>Trubky</b>			
	CL001G, DCL282F	Teleskopická Ø 28 x 590-942 mm hliník	140G19-0
	DCL280F, CL141FD	Teleskopická Ø 28 x 590-942 mm PVC	127605-2
	DCL281F	Trubka na vysávání flexi	191E30-3
		Trubka na vysávání Ø 28 x 479 mm	459356-2
	DCL180, CL106D, CL070D	Teleskopická ø 28 x 500-850 mm PVC	198559-0
	DCL181F, CL107FD	Trubka na vysávání flexi	191496-7
	DCL182, CL108FD	Trubka na vysávání Ø 28 x 465 mm	451424-7
CL183D, CL100D			
<b>Hubice</b>			
	Vhodné pro všechny tyčové modely	Podlahová, barva slonovinová kost	122520-5
		Podlahová, barva slonovinová kost	198149-9
		Podlahová, barva modrá	198527-3
		Podlahová, barva modrá	123488-8
		Podlahová, barva bílá	123486-2
		Hubice tvar O, barva slonovinová kost	198552-4
		Hubice tvar O, barva, modrá	198553-2
		Hubice tvar O, barva šedá	191D67-4
		Hubice tvar O, barva modrá 360 mm	191D67-4
		Hubice úzká, barva slonovinová kost	198537-0
		Hubice úzká, barva slonovinová kost	191724-0
		Hubice štěrbinová barva modrá	451243-1
		Hubice štěrbinová barva modrá 330 mm	198990-0
		Hubice na čalounění, barva bílá, 180 mm	199038-1
		Hubice na čalounění, barva modrá, 180 mm	199041-2
		Hubice na čalounění, barva modrá, 120 mm	140H95-0
		Hubice na koberce, barva modrá 120 mm	459056-4
Kartáč na hrubé nečistoty	191M30-1		
<b>Filtry, sáčky</b>			
	CL001G, DCL282F	Cyklónový filtr	191D73-9
	DCL280F, CL141FD		
	DCL281F		
	DCL180, CL106D, CL070D	Cyklónový filtr	191D75-5
	DCL181F, CL107FD		
	DCL182, CL108FD		
	CL183D, CL100D		
	DCL180, DCL181F, CL183D		
	CL108FD, CL106FD,	Filtr prachový nylonový	199966-0
	CL070D, CL001G,	Předfiltr	451208-3
	DCL281F, DCL280F	HEPA filtr	*199989-8
	DCL282F, DCL182/F	Papírový sáček 5 ks	194566-1
	CL114FD, CL121D	Papírový sáček 5 ks	198745-3
	CL107FD, DCL184	Sáček na opakované použití 1 ks	166084-9
	* kromě modelu CL183D		
Vhodné pro všechny tyčové modely	Nástěnný držák vysavače	458571-5	
	Přenosná taška	199901-8	

technické údaje a zobrazení jsou nezávazné • technické změny vyhrazeny • výrobce není odpovědný za tiskové chyby

Katalog, obrázky z katalogu, kopie katalogu a zveřejnění katalogu na webových stránkách je možné použít pouze se svolením Makita spol, s r.o.

Akumulátory  
Odkládací systémy  
Vrtání / Sekání  
Šroubování  
Brusky  
Řezání  
Frézování  
Broušení  
Sponkovačky  
Hřebíkovačky  
Speciální stroje  
Vysávání  
Horkovzdušné pistole / svitliny  
Zahrada  
Ruční nářadí  
Ostatní

# PŘÍSLUŠENSTVÍ PRO AKU VYSAVAČE

	Popis	Obj. č.
--	-------	---------

## Příslušenství pro DVC750



Hubice	458891-7
Hubice štěrbinová	458919-1
Hubice štěrbinová dlouhá	410306-2
Hubice v tvaru O	191657-9
Hadice Ø 28 mm × 2 m	140G04-3
Jednoramenný popruh	199486-4
Adaptér Ø 38 mm	418500-0
HEPA filtr	162518-0
Nylonový předfiltr	162635-6
Filtr	422449-8
Filtr na mokré vysávání	191M39-3

## Příslušenství pro DCL184/CL121



1× textilní sáček na prach	166084-9
5× papírový sáček na prach	194566-1
Flexi hadice vysávací	140H92-6
Nástavec s kartáčem 360°	140H94-2
Hubice na čalounění	140H95-0
Jednoramenný popruh	162544-9
Štěrbinový nástavec	422437-5
Hubice na auto koberce	459056-4
Nástavec ofukovače	140J64-3

## Aku vysavač Model: DVC560

### příslušenství 28 mm

#### Štěrbinová hubice 300

- 191D65-8
- 198919-6
- 198990-0
- 198992-6



#### Hubice s kartáčem

- 191D67-4
- 198552-4
- 198878-4
- 198553-2
- 198555-8



#### Kartáč

- 198537-0
- 198873-4
- 198538-8
- 198540-1

#### Hubice 28

- na auto
- 199038-1
  - 199041-2
  - 199039-9



#### Hubice 120

- na auto

140H95-0



#### Hubice 120

- na auto

459056-4



#### Štěrbinová hubice

- 416041-0
- 451240-7
- 456586-6



#### Štěrbinová hubice 415

- 199439-3

#### Hubice s kartáčem

- 140H94-2



#### Sáček

- 10 ks / bal

191D63-2



#### Hepa filtr

- 191E39-5



#### Kartáč

- 191D69-0



**Příslušenství pro aku zádový vysavač DVC261 / 265 / 660 / 665**



Popis	Obj. č.
Hadice Ø 28 mm x 1,5 m	152992-0
Hadice na připojení se stroji Ø 28 mm x 1,5 m s adaptérem	A-34235
Trubka – teleskopická Ø 28 x 590–942 mm PVC	123584-2
Trubka – teleskopická Ø 28 x 590–942 mm hliník	140G19-0
Rukojeť s regulací	127093-3
Hubice štěrbinová dlouhá	192236-6
Hubice gumová	197901-2
Hubice podlahová	123486-2
Hubice podlahová	199454-7
Hubice prachová	A-59950
Držák hadice	166116-2
Nástavec s kartáčem 360°	140H94-2
Hubice na čalounění	140H95-0
Hubice na auto koberce	459056-4
Adaptér Ø 22 mm	195547-8
Adaptér Ø 24 mm	195546-0
Adaptér Ø 38 mm	195545-2
Adaptér Ø 22–38 mm	195548-6
Sáček na opakované použití DVC660/665	191C30-1
Sáček na opakované použití DVC261/265	197899-3
Sáček na prach 10 ks DVC660/665	191C26-2
Sáček na prach 10 ks DVC261/265	197903-8
Hepa filtr DVC660/665	191D12-9
Hepa filtr DVC261/265	127725-2

**Příslušenství pro aku zádový vysavač DVC150L / 155L / 157L / 860 / 862 / 864**



Rukojeť ohnutá hliníková	140G26-3
Hubice – univerzální nástavec suché/mokrě	195551-7
Hubice na suché vysávání	195549-4
Hubice na mokré vysávání	195550-9
Trubka odsávání hliník rovná (1 ks)	192563-1
Trubka odsávání hliník zahnutá (1 ks)	192562-3
Štěrbinový nástavec	410306-2
Trubka – teleskopická Ø 28 x 590–942 mm hliník	140G19-0
Trubka – teleskopická Ø 28 x 590–942 mm PVC	127605-2
Hadice Ø 32 mm x 1,7 m	199493-7
Hadice antistatická Ø 28mm x 3,5m s adaptéry Ø 22, 24, 38	195433-3
Hadice antistatická ø 38mm x 2,5m	195434-1
Hadice Ø 28 mm x 5 m s adaptéry Ø 22, 24, 38	195436-7
Hadice Ø 28 mm x 2,5 m s adaptéry Ø 22, 24, 38	195437-5
Hadice Ø 28 mm x 1 m s adaptéry Ø 22, 38	A-34235
Hadice Ø 38 mm x 5 m	195435-9
Adaptér 28 / 24 mm	195546-0
Adaptér 28 / 22 mm	195547-8
Adaptér 28 / 38 mm	195545-2
Adaptér / spojka 22 / 38 mm	195548-6
Sáčky na prach igelitové 10 ks/bal	195440-6
Sáčky na prach igelitové 10 ks/bal	195432-5
Sáčky na prach textilní 5 ks/bal	661914-4
Modul AWS pro vysavače s AWS systémem	198900-7
Síťový adaptér pro DVC150	661914-4
Hepa filtr	197166-6
Předfiltr suché vysávání	195553-3
Předfiltr suché/mokrě vysávání	142248-3

Obj. č.	Obsah sady
<b>Příslušenství pro vysávání pro vysavače 446L / 447L a VC2000L / VC2012L / VC3011L / VC3511L</b>	
	P-70312
	1. Prodlužovací trubka 2 ks
	2. Otočná přípojka chromová
	3. Hubice kobercová
	4. Štěrbínová hubice
	5. Hubice s kartáčem
	6. Polštářová hubice
7. Plastový držák	
	P-70328
	1. Prodlužovací trubka 2 ks
	2. Otočná přípojka chromová
	3. Hubice podlahová
	W302002734
	1. Prodlužovací trubka 2 ks
	2. Hadice Ø 27 mm, 3 m s přípojkou
	3. Hubice podlahová
	4. Štěrbínová hubice
	5. Hubice s kartáčem
6. Polštářová hubice	

Obj. č.	Popis
<b>Sada příslušenství pro vysavače DVC860LZ / 862LZ / 864LZ</b>	
	195439-1
	Hadice Ø 38 mm x 2,5 m (195434-1)
	Trubka rovná, hliník (192563-1)
	Trubka zahnutá, hliník (192562-3)
	Štěrbínová hubice, plast (410306-2)
Univerzální nástavec (195551-7)	

<b>Příslušenství pro DRC200Z</b>	
	SH00000231
	Páska na vytýčení hranice (15 m rolka)
	SH00000065
	Boční kartáče
	SH00000063
Výkonný kartáč	
SH00000064	
Kryt rotačního kartáče	
SH00000213	
Filtr	

Ø mm	Model	Obj. č.	
<b>Adaptéry</b>			
	28-38	Proteam	191M79-1
	28-35	KARCHER/Nifisk	191M78-3
	28-32	PACVAC SHOPVAC Proteam	P-19299

# ROZMĚRY ADAPTÉRŮ NA ODSÁVÁNÍ



Obj. č.	Popis	Poznámka	Ø adaptéru mm	Pro vysávač
---------	-------	----------	---------------	-------------

## Adaptéry na hadice vysavačů



P-70409	Adaptér hadice (k vysavači)	Pro hadici P-70487, Ø 36 mm	58	446L, 447L, VC2010L, VC2511, VC3511L
P-70390	Adaptér hadice (k vysavači)	Pro hadici P-70362 a P-72920, Ø 36 mm	58	446L, 447L, VC2010L, VC2511, VC3511L
P-70378	Adaptér ke stroji antistatický (použitelný s kroužkem 213419-6)	Pro hadici s rychloupínáním	25/38	446L, 447L, VC2010L, VC2511, VC3511L
W107418688	Adaptér ke stroji antistatický (použitelný s kroužkem 213419-6)	Pro hadici s rychloupínáním	38	446L, 447L, VC2010L, VC2511, VC3511L, VC4210L/M
P-70415	Adaptér ke stroji antistatický (použitelný s kroužkem 213419-6)	Pro hadici P-70487, Ø 27 mm	37/45	446L, 447L, VC2010L, VC2511, VC3511L
213419-6	O kroužek	Pro adaptéry ke strojům		
P-70421	Antistatický adaptér	Pro hadici P-70487, Ø 27 mm	25/38	446L, 447L, VC2010L, VC2511, VC3511L
P-72936	Adaptér	Pro hadici P-72914, Ø 32 mm	25/38	446L, 447L, VC2010L, VC2511, VC3511L
195547-8	Adaptér 22	Pro hadici 195433-3, Ø 28 mm	22	VC3210LX1, BCV340, BCV350
195546-0	Adaptér ke stroji 24	Pro hadici 195433-3, Ø 28 mm	24	VC3210LX1, BCV340, BCV350
195545-2	Adaptér 38	Pro hadici 195433-3, Ø 28 mm	38	VC3210LX1, BCV340, BCV350
195547-8	Adaptér 22	Pro hadici 195433-3, Ø 28 mm	22	VC3210, VC3211, BCV340, BCV350, DVC860L, VC2211M
195546-0	Adaptér 22	Pro hadici 195433-3 Ø 28 mm	24	VC3210, VC3211, BCV340, BCV350, DVC860L, VC2211M
P-81745	Adaptér s regulací	Pro hadici P-81739 Ø 32 mm	25/38	VC2012L, VC2512L, VC3011L
W107418661	Adaptér ke stroji	Pro hadici Ø 32 mm	32/22	VC2012L, VC2512L, 3011L
W107418680	Adaptér ke stroji	Pro hadici Ø 32 mm	32/38	VC2012L, VC2512L, 3011L

technické údaje a zobrazení jsou nezávazné • technické změny vyhrazeny • výrobce není odpovědný za tiskové chyby

Katalog, obrázky z katalogu, kopie katalogu a zveřejnění katalogu na webových stránkách je možné použít pouze se svolením Makita spol. s r.o.

Akumulátory  
Odkládací systémy  
Vrtání / Sekání  
Šroubování  
Brusky  
Řezání  
Frézování  
Broušení  
Spinkovačky  
Hřebkovačky  
Speciální stroje  
Vysávání  
Horkovzdušné pistole / svítilny  
Zahrada  
Ruční nářadí  
Ostatní



# ADAPTÉRY NA ODSÁVÁNÍ





Obj. č.	Popis	Vhodné pro stroj	Ø mm
<b>Příslušenství pro odsávání</b>			
	193472-7 Sada na odsávání pro kladiva	DHR262, HR2450, HR2020, HR2440, HR2460, HR2470, HR2810, HR2811, DHR261, DHR241, DHR202	25
	196845-3 Kryt kotouče s odsávacím adaptérem s vývodem 38 mm		125
	JPA122275 Odsávací adaptér pro hobličky	1902, 1911B, 1923H, N1923B	
	181575-9 Nástavec pro odsávání	1806B, KP312S	
	192065-7 Nástavec pro odsávání	1923B, 1923H	
	193733-5 Nástavec pro odsávání	K312S	
	414468-8 Nástavec pro odsávání	1911B	
	152122-3 Nástavec pro odsávání	N1923B	
	451329-1 Nástavec pro odsávání	KP0800	
	416368-8 Odsávací adaptér	LF1000, KP0800, KP0810/C, DKP180	
	JPA122194 Odsávací adaptér	N/1923B	
	199142-6 Odsávací sada	HR4003C, HR4013C	
	196858-4 Odsávací sada	HR5202C, HR5212C	
	199144-2 Odsávání pro sekací kladiva	SDS-MAX	
	195179-1 Odsávací adaptér pro kladiva	SDS-plus	
	P-81795 Adaptér 50 mm	LF1000	

# ADAPTÉRY NA ODSÁVÁNÍ

	Obj. č.	Popis	Vhodné pro stroj	Ø mm
<b>Příslušenství pro odsávání</b>				
	410899-9	Odsávací adaptér pro kartáčovačku	9741	
	192613-2	Odsávací adaptér	4105KB, 9401, PC1100	
	192504-7	Odsávací adaptér	BO4550, BO4553, BO4554, BO4561, BO4563	
	192518-6	Odsávací adaptér	9924DB	
	192420-3		5603R, 5604R, 5703R, 5704R, 5705R	
	453289-3		HS6101, HS7101	
	415816-4		5143R	
	450316-7	Odsávací adaptér k okružním pilám	5104S	
	194415-2		N5900B	
	196520-1		HS6601, HS7611, DHS7601, DHS782, DHS783, HS004G, DHS710	
	416706-4		5621RDWA, BSR730WA	
	419283-5	Odsávací adaptér	BSS610, DSS610, DSS611	
	194314-8		DHS630	
	194415-2		DSS500/501	
	192547-9		4304 – 4305T, 4331D, 4334D	
	196022-7	Odsávací adaptér	TM3000C	
	417853-4		4340CT-51FCT, DJV140/180RFE	
	192035-6		3612BR, 3620	
	415412-8	Úhlový adaptér	3612, 3612C	
	194934-8		RP1800FX/2300FCX	
	194733-8		RP0900, RT0700C	
	122609-9	Odsávací adaptér	RP0910, RP1110C	

Akumulátory  
Odkládací systémy  
Vrtání / Sekání  
Šroubování  
Brusky  
Řezání  
Frézování  
Broušení  
Sponkovačky  
Hřebíkovačky  
Speciální stroje  
Vysávání  
Horkovzdušné pistole / svítilny  
Zahrada  
Ruční nářadí  
Ostatní

# VAKY NA PRACH

	Model	Obj. č.
<b>Pro elektrické modely</b>		
    	UB1100, UB1101	122321-1
	UB1102, UB1103	123241-2
	1901, 1902	STEX122269
	1923H	196298-6
	3901	122474-6
	4100KB	126738-0
	9924DB	122296-4
	9401, 9402	122297-2
	9404, 9902, 9903, 9920	122591-2
	9921, 9403	122562-9
	9910, 9911	122548-3
	SP6000	122562-9
	LF1000, LH1040/F, LS0714/F/FL/L, LS1019/L, LS1030N, LS1040/F, LS1045, LS1216/F/FL/L,	122852-0
	LS1219/L, LS1221 LH1201FL, LS1017L, LS1018L	JM23100501
	LS0810	122351-2
	LS0815F/FL	JM23510010
	LS1440	122330-0
	LS1510	122321-1
	KP0810/C, KP0800	122793-0
PC5000C, PC5001C	122853-8	
PJ7000	123150-5	
BO4555, BO4556, BO4557, BO4558, BO4565, BO4566, BO5030, BO5031, BO5040, BO5041	135222-4	
<b>Pro aku modely</b>		
DUB182	122814-8	
UB100D, UB101D, DUB185, DUB186	123241-2	
DLS110, DLS111, DLS112, DLS211, DLS212, DLS713, DLS714	122852-0	
LS002G	127512-9	
DSP600, DSP601	126599-8	
DKP180	122793-0	
DKP181	191C21-2	
DPJ180	123150-5	
DBO140, DBO180	135222-4	

technické údaje a zobrazení jsou nezávazné • technické změny vyhrazeny • výrobce není odpovědný za tiskové chyby

Katalog, obrázky z katalogu, kopie katalogu a zveřejnění katalogu na webových stránkách je možné použít pouze se svolením Makita spol, s r.o.

# ODSÁVÁNÍ VRTÁNÍ / SEKÁNÍ

## Pouze pro sekání, průměr hadice 28 mm na přímé připojení

Pouze pro sekání, průměr hadice 28 mm na přímé připojení.



Odsávání pro SDS-Max 40–45 mm vrtání / sekání.

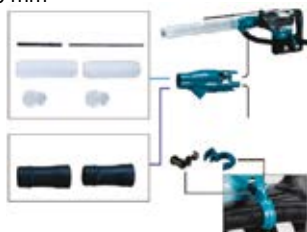

Model	Popis	Obj. č.
DHR400, HM001G, HM002G, HR005G, HR006G, HM0830, HM0870C, HM0871C, HM1101C, HM1111C, HM1201, HM1203C, HM1205C, HM1213C, HM1214C, HR3530, HR3540C, HR3541FC, HR4001C, HR4002, HR4003C, HR4010C, HR4011C, HR4013C, HR4030C, HR4041C, HR4501C, HR4510C, HR4511C, HR5212C, HR5202C	Odsávací sada s hadicí	199144-2
	Odsávací sada s hadicí	199143-4
HM1304/B, HM1306, HM1307C/CB, HM1317C/CB, HM1400, HM1500/B, HM1801, HM1802, HM1810, HM1812	Odsávací sada s hadicí	197148-8
	Odsávací sada s hadicí	197168-2
HM1501, HM1502, HM1511, HM1512	Odsávací sada s hadicí	191M20-4
	Odsávací sada s hadicí	191M21-2
DHR400, HR005G, HR4003C, HR4013C		199142-6
HR006G		191N81-0
HR4001C, HR4002, HR4010C, HR4011C, HR4501C, HR4510C, HR4511C		196074-8
HR5212C, HR5202C		196858-4

## Odsávací adaptéry



HR182D	DX05	199595-9
DHR243	DX07	199572-1
DHR280, DHR282	DX08	199581-0
HR3011F	DX10	191F95-1
HR3012F	DX11	191G00-4
HR001G, HR003G	DX12	191E54-9
HR002G, HR004G	DX14	191E60-4
HR2652, HR2653, HR2653T, HR2663		127185-8
DHR242, HR2650, HR2651, HR2652, HR2653, HR2661, HR2663, DHR281, DHR283, HR002G, HR004G, HR3012FC, DHR243		195173-3
DHR242, HR2650, HR2651, HR2652, HR2653, HR2661, HR2663, DHR281, DHR283, HR002G, HR004G, HR3012FC, DHR243		195179-1
HR140D, HR166D, DHR164, DHR165, DHR171, DHR182, DHR263, DHR264, DHR202, DHR262, HR1840, HR2020, HR2460, HR2460F, HR2470FT, HR2470T, HR2470, HR2470F, HR2475, HR2800, HR2810, HR2810T, HR2811F, HR2811FT,		193472-7

## HEPA filtry pro odsávací adaptéry



DX06, DX07, DX08, DX09, DX10, DX11, DX12, DX14, HR2652, HR2653, HR2653T, HR2663		199557-7
DX05		199596-7

## Manžety



DX05, DX06, DX07, DX08, DX09, DX12, DX14, HR2652, HR2653, HR2653T, HR2663		424474-5
Protiprachový kryt pro stopku vrtáku / sekáče Ø 6–14 mm		421342-3
Protiprachový kryt pro stopku vrtáku / sekáče Ø 10–18 mm		421664-1

# PŘIPOJENÍ STROJE K VYSAVAČI

<b>A</b>  <b>W/ Ø 28 mm hadice</b> Model VC3211H VC3211M VC2211M VC3210L <b>W/ Ø koncovky hadice</b>  38 24 22	<b>B</b>  <b>W/ Ø 28 mm hadice</b> Model VC2510L, VC1310L, DVC861L, DVC863L, DVC864L, DVC155L, DVC156L, DVC865L, DVC866L <b>W/ Ø koncovky hadice</b>  38 24 22	<b>C</b>  <b>W/ Ø 28 mm hadice</b> Model DVC350 <b>W/ Ø koncovky hadice</b>  38 24 22	<b>D</b>  <b>W/ Ø 38 mm hadice</b> Model DVC860L, DVC861L, DVC862L, DVC863L, DVC750, DVC150L, DVC151L, DVC157L <b>W/ adaptér 22–38</b>  38	<b>E</b>  <b>W/ Ø 28 mm hadice</b> Model DVC260, DVC261, DVC265, DVC660, DVC665, <b>W/ Ø koncovky hadice</b>  38 24 22	<b>F</b>  <b>W/ Ø 32 mm hadice</b> Model VC2012L VC2512L VC3011L <b>W/ adaptér 24</b>  P-81745 <b>adaptér 38 (volitelný)</b>  P-70421	<b>G</b>  <b>W/ Ø 32 mm hadice</b> Model VC3012L VC4010L VC3012M VC4010M <b>W/ adaptér 24</b>  P-70378 <b>38</b>  W107418688
--	---	--	--	---	---	---

## Modely Připojení k vysavači

<b>Vrtací a bourací kladiva</b> <b>Odsávací adaptér</b> (pouze při sekání) 199144-2 (s hadicí) 199143-4 (s hadicí)  Hadice s Ø 28 mm může být připojeny napřímo  17mm(11/16")Hex: HM0830, HR3530, HR4030C SDS-MAX: HR4001C/02/10C/11C, HR4501C/10C/11C, HR3540C/41FC HM0870C/71C, HM1101C/11C, HM1203C/13C, HM1214C HR4501C/10C/11C, HR4013C HR4003C, HR3540C/41FC DHR400, HR5202C, HR5212C, HM1205 19mm(3/4")Hex: HR4041C <b>Bourací kladiva</b> <b>Odsávací adaptér</b> HM1304/B, HM1306, HM1317C/CB, HM1307C/CB, HM1400, HM1500/B, HM1810, HM1801, HM1812, HM1802  197168-2 (s hadicí) 197148-8 (s hadicí) Hadice s Ø 28 mm může být připojeny napřímo 	<b>A</b>  <b>Přímé připojení</b>	<b>B</b>  <b>Přímé připojení</b>	<b>C</b>  <b>Přímé připojení</b>	<b>D</b>  <b>Ø 28 mm hadice</b>	<b>E</b>  <b>Přímé připojení</b>	<b>F</b>  <b>S adaptérem 24</b>	<b>G</b>  <b>S adaptérem 24</b>
---	--	--	--	---------------------------------------	--	---------------------------------------	---------------------------------------

## Modely Připojení k vysavači

<b>Vrtací a sekací kladiva</b> <b>Odsávací adaptér</b> DHR242, HR2300, HR2600 — 195179-1 HR2601/F, HR2610, HR2611F, HR2630, HR2631F, HR2641, HR2650, HR2651T, HR2661, DHR280, DHR282 DHR243, HR2320T, HR2610T — 195179-1 HR2611FT, HR2630T, HR2631FT, HR2651T, DHR281, DHR283 BHR262, DHR164, DHR165, — 195179-1 DHR171, DHR202, DHR241, DHR263, HR140D, HR166D, HR1840, HR1841F, HR1830, HR1830F, HR2230, HR2432, HR2460/F, HR2470/F, HR2475, HR2800, HR2810, HR2811F <b>Vrtací a sekací kladiva</b> DHR164, DHR165 DHR202, BHR262/T DHR263, DHR264 HR2470 series HR2800 series <b>Vrtací kladiva</b> HR4002, HR4011C, — 195866-2 HR4010C, HR4001C, HR4511C, HR4510C, HR4501C DHR400, HR4013C, HR4003C — 199142-6 HR5212C, HR5202C — 196858-4	<b>A</b>  <b>Ø koncovky hadice 22</b>	<b>B</b>  <b>Ø koncovky hadice 22</b>	<b>C</b>  <b>Ø koncovky hadice 22</b>	<b>D</b>  <b>Adaptér 22–38</b> 195548-6	<b>E</b>  <b>Ø koncovky hadice 22</b>	<b>F</b>  <b>Adaptér 25–50</b> 192349-3	<b>G</b>  <b>Adaptér 38 + Adaptér 22–38</b> 195548-6
---	---	---	---	--	---	--	---

Položky standardní dodávky. Specifikace se mohou lišit podle oblasti.

# PŘIPOJENÍ STROJE K VYSAVAČI

Modely	Připojení k vysavači
4112H 4112HS 4114 4114S	<b>Adaptér 32</b> 192613-2
4105KB	<b>Adaptér 32</b> 192613-2
4100KB	
4157KB	
SG1251, SG1250	
PC5000C, PC5001C	
	<b>Odsávací adaptér</b> Pro broušení s diamantovým kotoučem
Pro modely 115, 125 mm	195239-9
Pro modely 180 mm	195385-8

Modely	Připojení k vysavači
Pro 125 mm model	<b>Odsávací adaptér</b> 196845-3
Pro 230 mm model	198440-5
Pro 115, 125 mm model	<b>Odsávací adaptér</b> 193794-5
Pro 180 mm Model	194044-1
Pro 230 mm Model	
9924DB	<b>Adaptér 32</b> 192518-6
9404, 9902, 9903, 9910, 9911, 9920,	
9403, 9921	<b>Adaptér 32</b> 192349-3
9741	<b>Adaptér</b> 410899-9



Položky standardní dodávky. Specifikace se mohou lišit podle oblasti.

# PŘIPOJENÍ STROJE K VYSAVAČI







Modely	Připojení k vysavači
9032	<b>Adaptér</b> 122652-8
9031	
9046, BO3700, BO3710, BO3711, BO4900/V, BO4901 BO4555, BO4556, BO4565, BO4566, BO4557, BO4558	
BO5012, BO5030, BO5031, BO5040, BO5041, BO6030, BO6040, DBO140, DBO180	
	<b>A</b> Ø koncovky hadice 22
	<b>B</b> Ø koncovky hadice 22
	<b>C</b> Ø koncovky hadice 22
	<b>D</b> Adaptér 22-38 195548-6
	<b>E</b> Ø koncovky hadice 22
	<b>F</b> Adaptér 24 + Adaptér 25-50 192349-3
	<b>G</b> Adaptér 38 + Adaptér 22-38 195548-6
	<b>Odsávací adaptér</b> DTM50, DTM40 — 195965-0 TM3000C — 196022-7 TM3010C — 196550-2
	<b>Odsávací adaptér</b> DTM51, DTM41 — 196765-1
	<b>Odsávací adaptér</b> DHS630 — 194314-8 DSS611, DSS610 — 419283-5 DSS501, DSS500 — 194415-2
	<b>Odsávací adaptér</b> JV100D, JV143D, JV183D 4326, 4327, 4328, 4329 JV0600
	<b>Odsávací adaptér</b> DJV140, DJV180 4350T/CT/FCT, 4351T/CT/FCT









Modely	Připojení k vysavači
9031	<b>Ø koncovky hadice 24</b> 195546-0
HS6100, HS6101, HS7100, HS7101 DHS710, HS6600, HS6601, HS7010, HS7600, HS7601, HS7610, HS7611 HS6600, HS7000, HS7600, DHS711 HS0600 DHS680 HS7000, HS7600	<b>Odsávací adaptér</b> 453289-3 196520-1 196843-7 198263-1 198265-7 196961-1 196952-2 196520-1 197221-4
	<b>A</b> Ø koncovky hadice 22
	<b>B</b> Ø koncovky hadice 22
	<b>C</b> Ø koncovky hadice 22
	<b>D</b> Adaptér 22-38 195548-6
	<b>E</b> Ø koncovky hadice 24 195546-0
	<b>F</b> Adaptér 24*
	<b>G</b> adaptér 24*
	<b>Ø koncovky hadice 24</b> 195546-0
	<b>Adaptér</b> DJV141, DJV142 — 126331-0 DJV181, DJV182 — 457801-1 DJV102D, JV103D — 457801-1
	<b>Ø koncovky hadice 24</b> 195546-0
	<b>Ø koncovky hadice 24</b> 195546-0
	<b>Adaptér</b> DLS110, DLS111, DLS112

Položky standardní dodávky. Specifikace se mohou lišit podle oblasti.

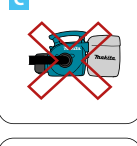
\* není třeba při koncovce s hadicí Ø 24 mm

# PŘIPOJENÍ STROJE K VYSAVAČI

Modely	Připojení k vysavači
DLS713 DLS714	<b>A</b>  Ø koncovky hadice 38
LS0714/F/FL/L LS0815F/FL LS1016L LS1017L LS1018/L LS1216/L	<b>B</b>  Ø koncovky hadice 38
LS1030N, LS1440	<b>C</b>  Ø koncovky hadice 38
	<b>D</b>  Adaptér 38
LS1040/F, LS1045, LS1221	<b>E</b>  Adaptér 38
DLS600	<b>F</b>  Adaptér 38
LF1000	<b>G</b>  Adaptér 38









Modely	Připojení k vysavači
2704, 2705	<b>Adaptér</b> 419093-0  <b>A</b>  Ø koncovky hadice 38
	<b>B</b>  Ø koncovky hadice 38
	<b>C</b>  Ø koncovky hadice 38
MLT100	<b>Adaptér</b> JM27000090  <b>D</b>  Adaptér 38
2712	<b>E</b>  Adaptér 38
	<b>F</b>  Adaptér 38
LB1200F	<b>Adaptér</b> 419093-0  <b>G</b>  Adaptér 38











Položky standardní dodávky. Specifikace se mohou lišit podle oblasti.



# PŘIPOJENÍ STROJE K VYSAVAČI

Modely	Připojení k vysavači
<b>Adaptér</b> 5603R, 5704R, 5705R — 192420-3 5143R — 415816-4  5103R, 5903R — 415426-7 5104S, 5104 — 450316-7 N5900B, 5902B — 193068-4	 <b>Ø koncovky hadice 38</b>   <b>Ø koncovky hadice 38</b>   <b>Ø koncovky hadice 38</b>     <b>Ø koncovky hadice 38</b>   <b>Adaptér 38</b>   <b>Adaptér 38</b>
5604R, 5037NB  	
5017RKB 5057KB  	

**\*C: DVC350, DVC340 není možné použít s hoblíky**

Modely	Připojení k vysavači
1050D, 1051D KP0810/C  <b>Adaptér</b> DKP180, DKP140 — 451329-1 KP0800  1805N — JPA122277	 <b>Ø koncovky hadice 38</b>   <b>Ø koncovky hadice 38</b>   <b>Ø koncovky hadice 38</b>     <b>Ø koncovky hadice 38</b>   <b>Adaptér 38</b>   <b>Adaptér 38</b>
DKP180, DKP140 — 451329-1 KP0800  	
1805N — JPA122277  	

**\*C: DVC350, DVC340 není možné použít s hoblíky**



Položky standardní dodávky. Specifikace se mohou lišit podle oblasti.

## Adaptér





## Adaptér

\*Koleno









Model	Obj. č.	Model	Obj. č.
N1900B, N1923B	152122-3	N1900B, N1923B	122275-2
KP0800, DKP180, DKP140	451329-1	DKP180, DKP140, KP0810/ C, KP0800	*416368-8
1805N	122277-6	1804N, 1805N, 1806B, KP312/S	181575-9
1806B	122397-8		
KP312/S	193733-5		
1911B	414468-8		

# PŘIPOJENÍ STROJE K VYSAVAČI

Modely	Připojení k vysavači
PJ7000, 3901, DPJ180, DPJ140, DPJ181	<b>A</b>  Ø koncovky hadice 22
3706 DCO180	<b>B</b>  Ø koncovky hadice 22
<b>Adaptér</b> 193449-2	<b>C*</b>  Ø koncovky hadice 22
DSD180, SD100D	<b>D</b>  <b>Adaptér 22-38</b> 195548-6
RP0910, RP1110C	<b>E</b>  Ø koncovky hadice 22
	<b>F</b>  <b>Adaptér 24 + Adaptér 25-50</b> 192349-3
	<b>G</b>  <b>Adaptér 38 + Adaptér 22-38</b> 195548-6

\*C: DVC350 není možné použít s frézami

Modely	Připojení k vysavači
RP1801/ F RP1800/ F RP2301FC RP2300FC	<b>Odsávací adaptér</b> 194934-8  Ø koncovky hadice 38
	<b>B</b>  Ø koncovky hadice 38
	<b>C</b>  Ø koncovky hadice 38
RP0900, ***RT0700C, DRT50	<b>D</b>  Ø koncovky hadice 38
DRT50	<b>E</b>  Ø koncovky hadice 38
*** použít zo základnou doskou	<b>F</b>  <b>Adaptér 38</b>
RT0700C	<b>Odsávací adaptér</b> 195559-1  <b>Adaptér 38</b>

Firma Makita doporučuje použít 38 mm hadici při práci s frézami a hoblíky.



Položky standardní dodávky. Specifikace se mohou lišit podle oblasti.



	Popis	Obj. č.
<b>Příslušenství pro modely HG6031 / HG6030 / HG5030 / HG6530 / HG6531</b>		
	Tryska chránící sklo před poškozením 45 × 57 mm	PR00000028
	Tryska s širokým otvorem 50 × 57 mm	PR00000029
	Tryska reflektorová 40 × 62 mm	PR00000030
	Tryska redukční 20 × 36 × 44 mm	PR00000031
	Tryska ke svařování přepřátováním 24 × 80 mm	PR00000032
	Tryska letovací reflektorová 5 × 81 mm	PR00000033
	Tryska svařovací 8 × 65 mm	PR00000034
	Válec přitlačný 30 mm	PR00000035
	Tavná tyčinka 5 mm ABS bílá, 10 ks	PR00000036
	Tavná tyčinka 5 mm HDPE bílá, 10 ks	PR00000037
	Tavná tyčinka 5 mm PP bílá, 10 ks	PR00000038
	Tryska svařovací 8 mm k použití s tavnou tyčinkou max 6 mm	PR00000039
	Škrabka	PR00000040
	Sada škrabek	PR00000041
Škrabka	PR00000042	

Obj. č.	Popis	Napětí	Model
<b>Příslušenství k aku svítilnám</b>			
192242-1	Žárovka 2 ks/balení	7,2 V	ML702
192545-3		9,6 V	ML902 ML903
A-30673		9,6-12 V	ML121
A-83973		9,6 V	ML120 ML124
A-90621		14,4 V	ML140 ML141 DML145
A-87373		18 V	ML180 DML185
B-07303	Xenonová žárovka 2 ks/balení	24 V	DML240
678046-0	Žárovka 2 ks/balení	14,4-18 V	DML184
A-87367		7,2 V	ML701
GM00001161		9,6-12 V	ML122
B-14093	B-14093	14,4 V	ML142
GM00001951		14,4-18 V	DML184
GM00001359	LED	36 V	V DML360
GM00001694	LED		DML805
	LED		DML802
	LED		ML104

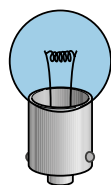
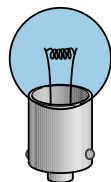

technické údaje a zobrazení jsou nezávazné • technické změny vyhrazeny • výrobce není odpovědný za tiskové chyby

Katalog, obrázky z katalogu, kopie katalogu a zveřejnění katalogu na webových stránkách je možné použít pouze se svolením Makita spol. s r.o.

	Model	Výška	Popis	Upevňovací skrutka	Obj. č.
	DML805	992–1750 mm	Možnost připevnit dvě lampy	M8	GM00001381
	DML809, DML811	1300–2000 mm	Možnost připevnit dvě lampy	M10	GM00002073
	DML805		Upínací svorka	M8	GM00001396
	DML805		Anti reflexní fólie		A-58154
	ML105, ML104		Magnet		GM00001683
	DML809		Adaptér pro rozptyl světla		GM00002286
	DML811		Adaptér pro rozptyl světla		GM00002287

	Popis	Obj. č.
	Hnek	KF00000020
	Víčko hrmku	KF00000021
	Dávkovač kávy	KF00000033



Dolmar	Makita	Délka lišty	Dělení řetězu	Šířka drážky	Profil zubu	Obj. č.
--------	--------	-------------	---------------	--------------	-------------	---------

## Řetězy pro aku pily



AS-1212 AS-1812 AS-1813	DUC122Z	11,5 cm	1/4"	1,3	HM	791284-8
AS-3625 AS-3626 AS-3726	DUC252Z	25 cm	3/8"	1,3	HM	511 492 740
AS-1925	DUC254	25 cm	3/8"	1,1	HM	199075-5
AS-3731	DUC302 DUC306	30 cm	3/8"	1,1	HM	531291046
AS-3835 AS-3935	DUC353 DUC355	35 cm	3/8"	1,1	HM	958291652
AS-1925* AS-3626C* AS-3835* AS-3935*	DUC252Z** DUC254Z* DUC302Z** DUC353Z* DUC355Z*	25 cm	1/4"	1,3	HM	512 466 760

## Lišty pro aku pily



AS-1212 AS-1812 AS-1813	DUC122Z	11,5 cm	1/4"	1,3	HM	158476-6
AS-3625 AS-3626 AS-3726	DUC252Z	25 cm	3/8"	1,3	HM	168406-9
AS-1925	DUC254	25 cm	3/8"	1,1	HM	161846-0
AS-3731	DUC302 DUC306	30 cm	3/8"	1,1	HM	165245D8
AS-3835 AS-3935	DUC353 DUC355	35 cm	3/8"	1,1	HM	165246-6
AS-1925* AS-3626C* AS-3835* AS-3935*	DUC252Z** DUC254Z* DUC302Z** DUC353Z* DUC355Z*	25 cm	1/4"	1,3	HM	168395-8

\* řetězka obj.č. 198259-2

\*\* řetězka obj.č. 221528-7

	Dolmar	Makita	Délka lišty	Dělení řetězu	Šířka drážky	Profil zubu	Obj. č.
<b>Řetězy pro elektrické pily</b>							
	ES-34TLC	UC3041A	30 cm/12"	3/8"	1,1 mm	HM	958291046
	ES-39TLC	UC3541A	35 cm/14"	3/8"	1,1 mm	HM	958291052
	ES-43TLC	UC4041A	40 cm/16"	3/8"	1,1 mm	HM	958291056
	ES-43TLC	UC4041A	40 cm/16"	3/8"	1,3 mm	HM	958492056
	ES-2131TLC	UC3051A	30 cm/12"	3/8"	1,3 mm	HM	958492046
	ES-2136TLC	UC3551A	35 cm/14"	3/8"	1,3 mm	HM	958492052
	ES-2141TLC	UC4051A	40 cm/16"	3/8"	1,3 mm	HM	958492056
	ES-2145A		45 cm/18"	3/8"	1,3 mm	HM	511492762

	<b>Lišty pro elektrické pily</b>						
	ES-34TLC	UC3041A	30 cm/12"	3/8"	1,1 mm		165245D8
	ES-39TLC	UC3541A	35 cm/14"	3/8"	1,1 mm		165246-6
	ES-43TLC	UC4041A	40 cm/16"	3/8"	1,1 mm		958040611
	ES-43TLC	UC4041A	40 cm/16"	3/8"	1,3 mm		442030661
	ES-2131TLC	UC3051A	30 cm/12"	3/8"	1,3 mm		442035661
	ES-2136TLC	UC3551A	35 cm/14"	3/8"	1,3 mm		165202-6
	ES-2141TLC	UC4051A	40 cm/16"	3/8"	1,3 mm		442045661
	ES-2145A		45 cm/18"	3/8"	1,3 mm		165390-9

	<b>Lišty s napínáním pro elektrické pily</b>						
	ES-39TLC	UC3541A	35 cm/14"	3/8"	1,1 mm		412 035 211









	Popis	Průměr mm	Obj. č.
<b>Sady pro broušení řetězu</b>			
	Sada pro broušení řetězu, 5 dílů	4	D-72154
	Sada pro broušení řetězu, 5 dílů	4,5	D-72160
	Sada pro broušení řetězu, 5 dílů	4,8	D-72176
	Sada pro broušení řetězu, 5 dílů	5,2	D-72182
	Sada pro broušení řetězu, 5 dílů	5,5	D-72198

Každá sada obsahuje 2 ks kulatého pilníku, plochý pilník, hlubkový doraz a adaptér pro nastavení úhlu broušení.



# AKU KŘOVINOŘEZY

## Vyžínací struny

Tvar	Ostrost	Úspora energie	Hluk	Průměr	Barva / Tvar	Lehčí práce		Těžší práce	
						Krátká tráva		Vysoká tráva	
						Řídká tráva	Hustá tráva	Řídká tráva	Hustá tráva
Kulatá 		A	A	1,3 mm		↔			
Hranatá 	AA			1,6–1,65 mm		↔↔			
Speciální pro aku 	A	AA	AA	2 mm		↔↔↔			
				2,4 mm		↔↔↔↔			
				2,7 mm			↔↔↔↔↔		
				3 mm				↔↔↔↔↔↔	

Obj. číslo	Popis
------------	-------

### Speciální struny pro akumulátorové stroje

E-01731	Struna nylonová 1,65 mm, modrá, 15 m, speciální pro aku stroje
E-01747	Struna nylonová 1,65mm, modrá, 30 m, speciální pro aku stroje
E-01769	Struna nylonová 2,0 mm, zelená, 15 m, speciální pro aku stroje
E-01775	Struna nylonová 2,0 mm, zelená, 30 m, speciální pro aku stroje
E-01797	Struna nylonová 2,4 mm, oranžová, 15 m, speciální pro aku stroje
E-01806	Struna nylonová 2,4 mm, oranžová, 30 m, speciální pro aku stroje
E-01828	Struna nylonová 2,7 mm, červená, 15 m, speciální pro aku stroje
E-01834	Struna nylonová 2,7 mm, červená, 30 m, speciální pro aku stroje

Obj. číslo	Popis
------------	-------

### Standardní vyžínací struny

E-02727	Struna nylonová 1,3 mm, 15 m, bílá, kulatá
E-02733	Struna nylonová 1,65 mm, 15 m, modrá, kulatá
E-02705	Struna nylonová 2,0 mm, 15 m, zelená, kulatá
E-02711	Struna nylonová 2,0 mm, 126 m, zelená, kulatá
E-02749	Struna nylonová Plus 2,4 mm, 15 m, oranžová, kulatá
E-02761	Struna nylonová Plus 2,4 mm, 87 m, oranžová, kulatá
E-02783	Struna nylonová Plus 2,4 mm, 262 m, oranžová, kulatá
E-02808	Struna nylonová Plus 2,4 mm, 15 m, oranžová, hranatá
E-02814	Struna nylonová Plus 2,4 mm, 69 m, oranžová, hranatá
E-02820	Struna nylonová Plus 2,4 mm, 206 m, oranžová, hranatá
E-02836	Struna nylonová Pro 3,0 mm, 15 m, žlutá, kulatá
E-02842	Struna nylonová Pro 3,0 mm, 56 m, žlutá, kulatá
E-02858	Struna nylonová Pro 3,0 mm, 168 m, žlutá, kulatá
E-02870	Struna nylonová Pro 3,0 mm, 15 m, žlutá, hranatá
E-02886	Struna nylonová Pro 3,0 mm, 44 m, žlutá, hranatá
E-02892	Struna nylonová Pro 3,0 mm, 132 m, žlutá, hranatá



E-01731



E-01747



E-01769



E-01775



E-02705



E-02711



E-02727



E-02733



E-01797



E-01806



E-01828



E-01834



E-02814



E-02820



E-02836



E-02842



E-02749



E-02761



E-02783



E-02808

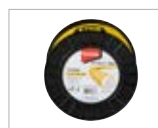

E-02858



E-02870





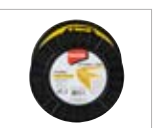









E-02886



E-02892

Speciální struny jsou doporučované pro použití u akumulátorových strojů. Jejich speciální tvar zaručuje výrazně delší množství práce na jedno nabití akumulátoru. Výhodou je i podstatně tišší chod.

	Dolmar	Makita	Závit	Struna	Obj. č.
<b>Žací hlavy pro aku křovinořezy</b>					
	-	UR100DZ	M8x1,25RH	1,65 mm x 3 m	198854-8
	AT-1827H	DUR181Z	Spodní díl žací hlavy	1,65 mm x 3 m	196146-9
	-	DUR182 DUR187L/U	M8x1,25LH	2,0 mm x 3 m	198385-7
	-	DUR188UZ	M8x1,25LH	2,0 mm x 3 m	198385-7
	-	DUR184 DUR189	M8x1,25RH	2,0 mm x 3 m	198971-4
	-	DUR190 DUR191	M10x1,25LH	2,4 mm x 3 m	191D93-3
	-	UR101	M10x1,25LH	2,4 mm x 3 m	191D93-3
	AT-3723U	DUR365UZ	M10x1,25LH	2,0 mm x 3 m	197296-3
	AT-3724	DUR361	M8x1,25LH	2,0 mm x 3 m	198385-7
	-	DUR368AZ	M10x1,25LH	2,4 mm x 3 m	191D93-3
	AT-3736C	DUR369	M10x1,25LH	2,0 mm x 3 m	197296-3

	Pro položku	Ks / bal	Obj. č.
<b>Náhradní plastové nože</b>			
	198848-3	5	198851-4
	198383-1	12	198426-9
	197188-6	12	197189-4

# AKU KŘOVINOŘEZY

Dolmar	Makita	Šířka nože	Adaptér v balení	Obj. č.
--------	--------	------------	------------------	---------

## Žací nože pro aku vyžinače

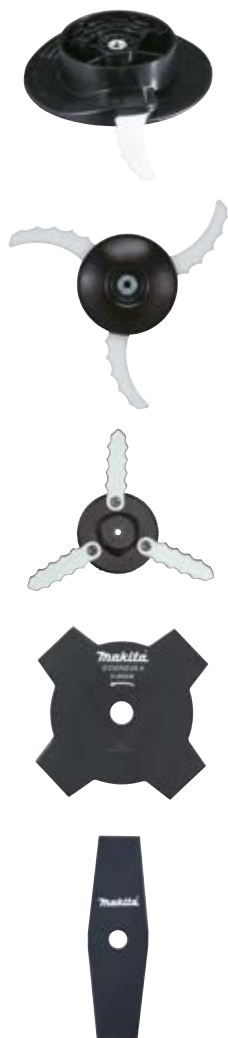

-	UR100DZ	230	M8x1,25RH	198848-3*
AT1832	DUR184 DUR187	255	M8x1,25RH M8x1,25LH M10x1,25LH	198383-1*
	DUR188 DUR189			
	DUR190 DUR191			
AT3724 AT3723 AT3736	DUR361 DUR365 DUR368 DUR369 UR101			197188-6**
AT3724 AT3723 AT3736	DUR361 DUR365 DUR368 DUR369 UR101	230 x 1,8 x 25,4 4-zubý		D-66008
AT3724 AT3723 AT3736	DUR361 DUR365 DUR368 DUR369 UR101	230 x 1,8 x 25,4 2-zubý		197808-2
AT3736	DUR369 UR101	255 x 1,8 x 25,4 2-zubý		198345-9

\* zahnuté plastové nože, \*\* rovné plastové nože

Dolmar	Makita	Typ	Obj. č.
--------	--------	-----	---------

## Popruhy pro aku křovinořezy



-	UR100DZ	Jednoramenný	125516-5
AT-1827H	DUR181Z		
AT-1831U	DUR182UZ		
AT-1832CZ	DUR184LZ		
-	DUR187L/U		
-	DUR188UZ		
-	DUR189Z		
AT-3723U	DUR365UZ		
AT-3736C	DUR366L		
-	DUR368AZ		
-	DUR369 UR101	Dvojramenný	122906-3

technické údaje a zobrazení jsou nezávazné • technické změny vyhrazeny • výrobce není odpovědný za tiskové chyby

Katalog, obrázky z katalogu, kopie katalogu a zveřejnění katalogu na webových stránkách je možné použít pouze se svolením Makita spol, s r.o.

# AKU NŮŽKY NA VINNOU RÉVU

	Dolmar	Makita	Popis	Obj. č.
	AR-3733	DUP361/362	Nůž spodní	197367-6
	AR-3733	DUP361/362	Nůž horní	197366-8
	AR-3733	DUP361/362	Nůž spodní na silné větve	199217-1
	AR-3733	DUP361/362	Nůž horní na silné větve	199216-3



Nože se dodávají bez šroubů a hřídele.

# AKU MOTOROVÉ JEDNOTKY

	Dolmar	Makita	Popis	Obj. č.
	AC3611	DUX60	Nástavec na vyžínání	198770-4 **
	AC3611	DUX60	Nástavec na vyžínání	195665-2
	AC3611	DUX60	Nástavec na vyžínání zahnutý	195524-0
	AC3611	DUX60	Nástavec na živý plot 490 mm – rovný	197732-9
	AC3611	DUX60	Nástavec na živý plot 420 mm s nastavením úhlu	198054-0
	AC3611	DUX60	Nástavec na živý plot 535 mm s nastavením úhlu	196257-0
	AC3611	DUX60	Nástavec na řezání – řetězová pila	199929-6
	AC3611	DUX60	Kultivátor	199180-8
	AC3611	DUX60	Prodloužení 1 m	191E24-8
	AC3611	DUX60	Kartáč gumový	199338-9
	AC3611	DUX60	Kartáč nylonový	199317-7
	AC3611	DUX60 DUX18 UX01	Ofukovač	191F65-0
	AC3611	DUX60	Žací hlava (2 mm) M10×1,25LH	197296-3
	AC3611	DUX60	Nůž plastový (255 mm)	198383-1
	AC3611	DUX60	Nůž 4zub (230 × 1,8 × 25,4 mm)	195150-5*
	AC3611	DUX60	Přepravní taška	195638-5
	AC3611	DUX60	Náhradní plastový nůž pro 198383-1 (12 ks/bal)	198426-9
	AC3611	DUX60	Řetěz pro nástavec 199927-0 (25 cm 3/8" 1,1 mm)	196142-7
	AC3611	DUX60	Náhradní nylonový kartáč	XNR0000548
	AC3611	DUX60	Náhradní gumový kartáč	XNR0000549
AC3611	DUX60	Lišta pro nástavec 199927-0 (25 cm 3/8" 1,1 mm)	165695-7	

\* s použitím nástavce 198770-4 / 264025-0 matka, 168526-9 podložka, 346084-7 podložka, 326518-6 podložka

\*\* možnost použití 195150-5 / 4 zubů nůž, 198383-1 / plastový nůž

technické údaje a zobrazení jsou nezávazné • technické změny vyhrazeny • výrobce není odpovědný za tiskové chyby

Katalog, obrázky z katalogu, kopie katalogu a zveřejnění katalogu na webových stránkách je možné použít pouze se svolením Makita spol, s r.o.



Dolmar

Makita

Obj. č.

## Nože pro aku sekačky

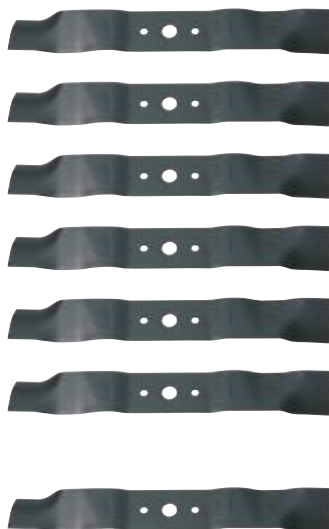

AM-3738Z	DLM380Z	196863-1
AM-3743Z	DLM431Z	197761-2
	DLM460	199367-2
	DLM382	191D41-2
	DLM432	191D43-8
	DLM462	191D51-9
	DLM530 DLM532 DLM433	191D52-7

## Unašeče pro aku sekačky



AM-3738Z	DLM380Z	455130-6
AM-3743Z	DLM431Z	224444-2 (podložka)
	DLM460	140F05-5
	DLM382	459811-4
	DLM432	224444-2
	DLM462	319882-2
	DLM530 DLM532 DLM433	319868-6

	Dolmar	Makita	Obj. číslo
--	--------	--------	------------

## Šrouby pro uchycení nože



AM-3738Z	DLM380Z	266889-8
AM-3743Z	DLM431Z	266731-3
	DLM382	256933-9
	DLM432	266731-3
	DLM462	265A69-9
	DLM530 DLM532 DLM433	265A69-9

	Makita	Obj. číslo
--	--------	------------

## Mulčovací klíny



DLM382/432	191D46-2
DLM462	127515-3
DLM530/532/533	127516-1

## Disk se sklopnými noži



DLM462	191D49-6
DLM530/532/533	191D50-1

## Náhradní nože



DLM462	191D47-0*
DLM530/532/533	191D48-8*

Akumulátory  
 Odkládací systémy  
 Vrtání / Sekání  
 Šroubování  
 Brusky  
 Řezání  
 Frézování  
 Broušení  
 Sponkovačky  
 Hřebíkovačky  
 Speciální stroje  
 Vysávání  
 Horkovzdušné pistole / svítilny  
 Zahradní  
 Ruční nářadí  
 Ostatní



Dolmar

Makita

Obj. č.

## Aku nůžky na trávu



AY-1821LGH	-	195267-4
AX-1821H	DUM604Z	195267-4
-	UM600DZ	195267-4
-	UH201DZ	195267-4
-	DUM111	191N23-4
-	UM111D	191N23-4

## Aku plotostříhy – lišty



AY-1821LGH	-	198408-1
AX-1821H	DUM604Z	198408-1
-	UM600DZ	198408-1
-	UH201DZ	198408-1

## Aku plotostříhy – lišty



AH-3656 AH-3756	DUH551	196687-5
AH-3766	DUH651	194674-8
AH-1852H AH-1853H	DUH523	195772-1
	DUH601 DUH602	199099-1*
	DUH601 DUH602	199599-1
	DUH604	191D38-1
	DUH754	191D39-9
	DUN500	191C14-9
	DUH751	199100-2*
	DUH751	199600-2

\* lišty se speciálními zuby

	Dolmar	Makita	Obj. č.
--	--------	--------	---------

## Kryty nožů



AH-3656 AH-3756	DUH551	450491-9
AH-3766	DUH651	450490-1
AH-1020LGEX	UH200 UH201	458342-0
	UM600	452055-5
AX-1821	DUM604	452055-5
	UM164	452055-5
	DUH601	458414-1
	DUH604	412769-8
	DUH754	412770-3
	DUN500	458413-3
	DUH602	459121-9

## Lapače odřezků



	DUH604	191D34-9
	DUH754	191D33-1
AH-1020LGEX	UH200	451880-1*
	UH201	457426-1**
AX-1821	DUM604	457426-1**
	UH201	198402-3***
	DUM604	198402-3***

## Prodloužená rukojeť



Prodloužení	DUM604, DUM168 UM164, UM600 AX1820, AX1821	198516-8
-------------	--	----------

\* pouze pro nůžky 195272-1, 195243-8  
\*\* spodní kryt aku nůžek

	Dolmar	Makita	Popis	Obj. č.
<b>Hubice/dýzy</b>				
		DUB182	Hubice 220 mm	132025-7
		DUB183	Hubice zahnutá	TP00000199
		DUB184	Hubice kulatá	197888-8
		DUB184	Hubice plochá	197889-6
		DUB185	Hubice 220mm	123245-4
		DUB186	Hubice zahnutá	191G09-6
	AG3729	DUB361	Hubice zahnutá	452123-4
	AG3750 AG3751	DUB362 DUB363	Prodloužení	455916-8
	AG3750 AG3751	DUB362 DUB363	Hubice kulatá	197888-8
	AG3750 AG3751	DUB362 DUB363	Hubice plochá	197889-6
	AG3751	DUB363	Prodloužení vysávání	127425-4
	AG3751	DUB363	Hubice kulatá vysávání	459800-9
	AG3751	DUB363	Koleno	127502-2

<b>Vaky na vysávání</b>				
		DUB182	Vak	122814-8
		DUB185 DUB186	Vak	123241-2
	AG3751	DUB363	Vak	162697-4
	AG3751	DUB363	Sada na vysávání komplet	191E19-1

<b>Popruhy</b>				
	AG3729	DUB361	Jednoramenný	166094-6
	AG3750	DUB362	Jednoramenný	166095-4
	AG3751	DUB363	Jednoramenný	162698-2

# AKU POSTŘIKOVAČE

## Aku postřikovač BVF104



Popis	Obj. č.
Nástavec	695 950 5801
Tryska dvojitá	694 900 1000
Tryska široká	690 803 1000
Tryska Y	695 802 5000

## Aku půdní vrták DDG460















Vrták Ø 100 x 800mm	E-07294
Vrták Ø 150 x 800 mm	E-07303
Vrták Ø 200 x 800 mm	E-07319
Prodloužení včetně čepu 540mm	E-07325
Čep	E-07331
Sada nožů pro vrták E-07294	E-07630
Sada nožů pro vrták E-07303	E-07646
Sada nožů pro vrták E-07319	E-07652



Pistole	☺	197842-2
Nastavitelná tryska	☺	197822-8
Nastavitelná napěnovací tryska	☺	197876-5
Rotační tryska	☺	197824-4
Spodní úhlová tryska	☺	198909-9
Čistič trysky	☺	197879-9
Sada prodlužovacích nástavců	☺	197870-7
Rotační kartáč	☺	197831-7
Mycí kartáč	☺	197828-6
Tryska na saponát s nádobou	☺	197886-2



# AKU TLAKOVÁ MYČKA

	Popis	DHW080	Obj. č.
	Kartáč k rotační trysce	☺	197864-2
	Hadice na vymývání trubek 10m	☺	197837-5
	Hadice na vymývání trubek 15m	☺	197840-6
	Vysokotlaká hadice prodlužovací 5 m	☺	197845-6
	Vysokotlaká hadice prodlužovací 8 m	☺	197847-2
	Vysokotlaká hadice prodlužovací 10 m	☺	197850-3
	Adaptér proti kroucení hadice	☺	197867-6
	Samonasávací hadice	☺	197873-1
	Adaptér příslušenství	☺	197853-7
	Adaptér sady pro nasávání	☺	197881-2
	Připojovací adaptér	☺	197883-8
	Transportní kufr/nádoba 50 l	☺	127104-4

Akumulátory  
 Odkládací systémy  
 Vrtání / Sekání  
 Šroubování  
 Brusky  
 Řezání  
 Frézování  
 Broušení  
 Sponkovačky  
 Hřebíkovačky  
 Speciální stroje  
 Vysávání  
 Horkovzdušné pistole / svítilny  
 Zahrada  
 Ruční nářadí  
 Ostatní

# TLAKOVÉ MYČKY

	Popis	(Makita) HW1200 HW1300	(Dolmar) HP-351 HP-401	Obj. č.
	Pistole	☺	☺	197842-2
	Nastavitelná tryska	☺	☺	197822-8
	Nastavitelná napěnovací tryska	☺	☺	197876-5
	Rotační tryska	☺	☺	197824-4
	Spodní úhlová tryska	☺	☺	198909-9
	Čistič trysky	☺	☺	197879-9
	Sada prodlužovacích nástavců	☺	☺	197870-7
	Rotační kartáč	☺	☺	197831-7
	Mycí kartáč	☺	☺	197828-6
	Tryska na saponát s nádobou	☺	☺	197886-2

technické údaje a zobrazení jsou nezávazné • technické změny vyhrazeny • výrobce není odpovědný za tiskové chyby



Katalog, obrázky z katalogu, kopie katalogu a zveřejnění katalogu na webových stránkách je možné použít pouze se svolením Makita spol, s r.o.

Popis	(Makita) HW1200 HW1300	(Dolmar) HP-351 HP-401	Obj. č.
	☺	☺	197864-2
	☺	☺	197837-5
	☺	☺	197840-6
	☺	☺	197845-6
	☺	☺	197847-2
	☺	☺	197850-3
	☺	☺	197867-6
	☺	☺	197873-1
	☺	☺	197853-7
	☺	☺	197881-2
	☺	☺	197883-8

Akumulátory  
 Odkládací systémy  
 Vrtání / Sekání  
 Šroubování  
 Brusky  
 Řezání  
 Frézování  
 Broušení  
 Sponkovačky  
 Hřebíkovačky  
 Speciální stroje  
 Vysávání  
 Horkovzdušné pistole / svítilny  
 Zahradní  
 Ruční nářadí  
 Ostatní

















# TLAKOVÉ MYČKY

Popis	HW102	HW111	HW112	HW132	HW140 / HW151	Obj. č.
 Pistole	☺	☺	☺			3320152
Pistole				☺		3640920
Pistole					☺	41154
Nastavitelná stříkací tryska	☺					3640640
Tryska		☺	☺			3640650
Nastavitelná tryska				☺		3641150
 Tryska					☺	40246
Rotační tryska	☺	☺	☺			41169
Rotační tryska				☺		41171
Rotační tryska					☺	41173
Vysokotlaká hadice 5 m	☺					3640630
 Prodlužovací vysokotlaká hadice 5 m	☺					41179
Vysokotlaká hadice 8 m		☺	☺	☺		3640960
Prodlužovací vysokotlaká hadice 8 m		☺	☺	☺		41181
Prodlužovací vysokotlaká hadice 8 m					☺	41183
Vysokotlaká hadice 10 m					☺	3083550
Tryska na saponát		☺	☺	☺		3640670
Hadice na čištění trubek 10 m	☺	☺	☺	☺	☺	41165
Hadice na čištění trubek 16m	☺	☺	☺	☺	☺	41167
Podlahový čistič twister	☺	☺	☺	☺		41848
Spodní úhlová tryska	☺	☺	☺	☺		40722
Tryska na saponát + nádoba	☺					3640090
Tryska na saponát		☺	☺	☺		3640670
Filtr na vodu	☺	☺	☺	☺	☺	41129
Filtr	☺	☺	☺	☺	☺	3082130
Podlahový čistič twister					☺	41849
Prodloužení na podlahový čistič twister					☺	40057
Mycí kartáč	☺	☺	☺	☺	☺	41185
Rotační kartáč	☺	☺	☺	☺	☺	41187
Saponát 1 l	☺	☺	☺	☺	☺	40724
Připojení na vodu	☺	☺	☺	☺	☺	40725

technické údaje a zobrazení jsou nezávazné • technické změny vyhrazeny • výrobce není odpovědný za tiskové chyby

Katalog, obrázky z katalogu, kopie katalogu a zveřejnění katalogu na webových stránkách je možné použít pouze se svolením Makita spol, s r.o.

# VYSOKOTLAKOVÉ ČISTIČE

Popis	(Makita) HW101 (Dolmar) HP-110	(Makita) HW110 (Dolmar) HP-115	(Makita) HW130 (Dolmar) HP-135	(Makita) HW131 (Dolmar) HP-1500	Obj. č.
	☺				40797
	☺				40798
			☺		40718
				☺	40728
			☺		40721
				☺	40867
		☺			46272
			☺		40807
		☺	☺		40808
		☺	☺		40809
				☺	41167
	☺	☺	☺		41185
		☺	☺		41187
				☺	41187
		☺	☺	☺	41129
				☺	41849

Akumulátory  
 Odkládací systémy  
 Vrtání / Sekání  
 Šroubování  
 Brusky  
 Řezání  
 Frézování  
 Broušení  
 Sponkovačky  
 Hřebíkovačky  
 Speciální stroje  
 Vysávání  
 Horkovzdušné pistole / svítilny  
 Zahradní  
 Ruční nářadí  
 Ostatní

**Makita**<sup>®</sup>

# RUČNÍ NÁŘADÍ





## Šroubováky křížové PH kulatý profil

- B-65903 PH1 délka 100 mm
- B-65919 PH2 délka 100 mm
- B-65931 PH3 délka 150 mm

Ergonomická rukojeť,  
potažená protiskuzovým materiálem,  
magnetický hrot.



## Šroubováky průchozí křížové PH hranatý profil

- B-66064 délka 75 mm
- B-66070 délka 100 mm
- B-66086 délka 150 mm

Ergonomická rukojeť,  
potažená protiskuzovým materiálem,  
magnetický hrot.



## Šroubováky křížové PZ kulatý profil

- B-65947 PZ1 délka 80 mm
- B-65953 PZ2 délka 100 mm
- B-65969 PZ3 délka 150 mm

Ergonomická rukojeť, potažená  
protiskuzovým materiálem,  
magnetický hrot.



## Šroubováky průchozí křížové PZ hranatý profil

- B-66092 PZ1 délka 75 mm
- B-66101 PZ2 délka 100 mm
- B-66117 PZ3 délka 150 mm

Ergonomická rukojeť,  
potažená protiskuzovým materiálem,  
magnetický hrot.



## Šroubováky TORX kulatý profil

- B-65975 T10 délka 100 mm
- B-65981 T15 délka 100 mm
- B-65997 T20 délka 100 mm
- B-66008 T25 délka 100 mm
- B-66014 T30 délka 100 mm

Ergonomická rukojeť,  
potažená protiskuzovým materiálem,  
magnetický hrot.



## Šroubováky ploché kulatý profil

B-66020	4 mm	délka 100 mm
B-66036	5,5 mm	délka 100 mm
B-66042	6,5 mm	délka 125 mm
E-04949	6,5 mm	délka 150 mm
B-66058	8 mm	délka 150 mm
E-04955	8 mm	délka 200 mm

Ergonomická rukojeť,  
potažená protiskluzovým materiálem,  
magnetický hrot.



## E-10506 – sada šroubováků 6 ks

Součástí sady jsou šroubováky:

Šroubovák plochý	4 mm	délka 100 mm
Šroubovák plochý	5,5 mm	délka 100 mm
Šroubovák plochý	6,5 mm	délka 125 mm
Šroubovák plochý	8 mm	délka 150 mm
Šroubovák křížový	PH1	délka 100 mm
Šroubovák křížový	PH2	délka 100 mm



## E-10512 – sada šroubováků 6 ks

Součástí sady jsou šroubováky:

Šroubovák plochý	4 mm	délka 100 mm
Šroubovák plochý	5,5 mm	délka 100 mm
Šroubovák plochý	6,5 mm	délka 125 mm
Šroubovák plochý	8 mm	délka 150 mm
Šroubovák křížový	PZ1	délka 100 mm
Šroubovák křížový	PZ2	délka 100 mm



## E-10528 – sada šroubováků 6 ks

Součástí sady jsou šroubováky:

Šroubovák plochý	4 mm	délka 100 mm
Šroubovák plochý	5,5 mm	délka 100 mm
Šroubovák křížový	PH1	délka 100 mm
Šroubovák křížový	PH2	délka 100 mm
Šroubovák křížový	PZ1	délka 100 mm
Šroubovák křížový	PZ2	délka 100 mm



## E-10534 – sada šroubováků 5 ks

Součástí sady jsou šroubováky:

Šroubovák křížový	T10	délka 100 mm
Šroubovák křížový	T15	délka 100 mm
Šroubovák křížový	T20	délka 100 mm
Šroubovák křížový	T25	délka 100 mm
Šroubovák křížový	T30	délka 100 mm



### Sada klíčů očkoplochých ráčnových oboustranných

B-65523

8 ks / bal.

8, 10, 12, 13, 14, 15, 17, 19 mm

72 zubů na vnitřním kroužku vyrobeném ze speciální oceli umožňující i při pohybu klíče v rozsahu 5°.



### Sada vidlicových klíčů na převlečné matice

B-65545

5 ks / bal.

9 × 11, 10 × 12, 13 × 14, 15 × 17, 16 × 18 mm

Klíče z ušlechtilé oceli, povrch leštěný nikl chromovaný pro dlouhou životnost klíčů a snadné čištění.

### Sada kombinovaných klíčů očko / vidlice

B-65539

9 ks / bal.

8, 10, 12, 13, 14, 15, 16, 17, 18 mm

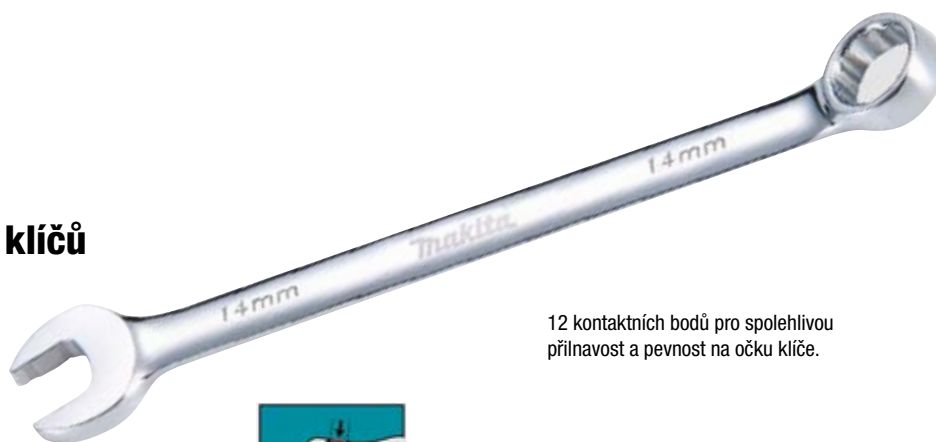

12 kontaktních bodů pro spolehlivou přilnavost a pevnost na očku klíče.

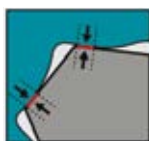

*Silnější úchyt*



## Ráčna průchozí s kloubem

B-65626

O 50 % tenčí hlava než u běžných ráčen na trhu  
11 uzamykatelných poloh, 5 poloh pro úhel hlavy.

## Ráčna průchozí

B-65610



O 25 % tenčí hlava než u běžných ráčen na trhu. 72 zubů na vnitřním kroužku vyrobeném ze speciální oceli umožňující i při pohybu klíče v rozsahu 5°.

## Prodloužení pro ráčnu

B-65632

délka 75 mm



## Nástrčné klíče pro ráčnu

B-65648 10 mm

B-65654 11 mm

B-65660 12 mm

B-65676 13 mm

B-65682 14 mm

B-65698 15 mm

B-65707 16 mm

B-65713 17 mm

B-65729 18 mm

B-65735 19 mm



O 25 % tenčí hlava než u běžných klíčů na trhu.

## Ráčna čtyřhran 1/4"

E-11558



84 zubů na vnitřním kroužku vyrobeném ze speciální oceli umožňující i při pohybu klíče v rozsahu 4,3°.

## Ráčna čtyřhran 1/2"

E-11570



84 zubů na vnitřním kroužku vyrobeném ze speciální oceli umožňující i při pohybu klíče v rozsahu 4,3°.

## Sada závitníků a závitových oček, 40 ks

B-65838

Malá / střední ráčna, adaptér krátký/střední. HEX adaptér střední, šroubovák, závitová šablona, NC Hex Die 3 mm × 0,50 • 3 mm × 0,60 4 mm × 0,70 • 4 mm × 0,75 • 5 mm × 0,80 5 mm × 0,90 • 6 mm × 1,00 • 7 mm × 1,00 8 mm × 1,25 • 9 mm × 1,25 • 10 mm × 1,50 11 mm × 1,50 • 12 mm × 1,75 NC Plug Tap 8 mm × 1,25 • 9 mm × 1,25 10 mm × 1,50 • 11 mm × 1,50 • 12 mm × 1,75 NC Taper Tap 3 mm × 0,50 • 3 mm × 0,60 4 mm × 0,70 • 4 mm × 0,75 • 5 mm × 0,80 5 mm × 0,90 • 6 mm × 1,00 • 7 mm × 1,00 NF Hex Die 9 mm × 1,00 • 10 mm × 1,25 12 mm × 1,50 • NF Plug Tap 9 mm × 1,00 10 mm × 1,25 • 12 mm × 1,50 BSP Hex Die 1/8-28, BSP Tap 1/8-28



## Sada nástrčných klíčů 1/2"

B-65589

23 ks / set



ráčna 1/2", adaptér na 3/8", 1/2" univerzální kloub, nástrčný klíč: 10, 11, 12, 13, 14, 15, 16, 17, 18, 19, 20, 21, 22, 23, 24, 27, 30, 32, prodlužovací adaptér 5", 10"



## Sada bitů a nástrčných klíčů 1/4"

B-65567

34 ks / set

ráčna 1/4", bitový adaptér 1/4", nástrčný klíč: 4, 4, 5, 5, 5, 5, 6, 7, 8, 9, 10, 11, 12, 13, prodloužený nástrčný klíč: 5, 6, 7, 8, 9, 10, 11, 12, 13, prodlužovací adaptér 3", 6", torx bity: T8, T10, T15, T20, T25, T27, T30, T40 × 25 mm



## Sada bitů a nástrčných klíčů 3/8"

B-65573

23 ks / set

ráčna 3/8", adaptér na 1/2", nástrčný klíč: 8, 9, 10, 11, 12, 13, 14, 15, 16, 17, 18, 19, 20, prodloužený nástrčný klíč: 10, 13, 16 17, 19, prodlužovací adaptér 3", 6"

## Gola sada

14 ks

B-65595



nástrčný klíč 10 mm, 11 mm, 12 mm, 13 mm, 14 mm, 15 mm, 16 mm, 17 mm, 18 mm, 19 mm, adaptér 1/4", 3/8", prodloužení 75 mm, ráčna

## Gola sada

21 ks

B-65604



nástrčný klíč 10 mm, 11 mm, 12 mm, 13 mm, 14 mm, 15 mm, 16 mm, 17 mm, 18 mm, 19 mm, nástrčný klíč 3/8", 7/16", 1/2", 9/16", 5/8", 11/16", 3/4", Adaptér 1/4", 3/8" prodloužení 75 mm, ráčna



### Zalamovací nůž

B-65501

Ergonomická rukojeť potažená protismykovým materiálem. Dodávané s jednou čepelí.



### Kobercový nůž

B-65785



### Náhradní

### čepel 10 ks

B-65517



### Tesařské kladivo

B-65779



Kovaná jednodílná ocelová konstrukce se zahnutými čelistmi pro vytahování hřebíků. Antivibrační rukojeť. Délka 25 cm, hmotnost 570 g.

### Sada imbusových klíčů

9 ks / set

B-65894

1,5 2, 3, 4, 5, 6, 8, 10



Zaoblená koncovka umožňuje utahování v úhlu 25°. Klip na opasek.

## RUČNÍ NÁŘADÍ



**Metr svinovací 3,5 m**

B-57130



**Metr svinovací 5,5 m**

B-57146



**Metr svinovací 7,5 m**

B-57152



**Metr svinovací 7,5 m s očkem**

B-57174



**Metr svinovací 10 m**

B-57168

### Sada nářadí 212 ks

E-10883

- 12 ks kombinovaných klíčů 8–19 mm
- 8 dílná sada imbusů
- 1 ks šroubovák s magnetickou špičkou
- 1 ks ráčna 1/4"
- 1 ks ráčna 1/2"
- 10 ks nástrčných klíčů 1/4", 5–13 mm vnější šestihran
- 13 ks nástrčných klíčů 1/4", 4–14 mm vnější šestihran
- 5 ks nástrčných klíčů 1/4", 4–8 mm vnější torx
- 11 ks nástrčných klíčů 1/2", 15–32 mm vnější šestihran
- 3 ks nástrčných klíčů 1/2", 20–24 mm vnější torx
- 6 ks nástrčných klíčů 3/8", 10–18 mm vnější torx
- 2 ks klíče na svíčky 16 mm / 21 mm
- 2 ks prodloužení čtyřhran 1/2"
- 2 ks prodloužení čtyřhran 1/4"
- 30 ks bitů šestihran 1/4", 25 mm v krabičce
- 80 ks bitů šestihran 1/4", 25 mm
- 29 ks bitů šestihran 1/4", 30 mm
- 1 ks magnetický držák 60 mm
- 1 ks magnetický držák 80 mm
- 1 ks nastavitelný magnetický držák 120 mm
- 1 ks rukojeť čtyřhran 1/4"
- 1 ks adaptér čtyřhran 1/4" na šestihran 1/4"
- 1 ks adaptér čtyřhran 1/2" na čtyřhran 3/8"
- 1 ks adaptér čtyřhran 1/2" na šestihran 5/16"
- 1 ks kloub 1/4"
- 1 ks kloub 1/2"
- 1 ks křížová rukojeť 1/4"
- 2 ks klíče na kufr

Rozměry kufru : 470 × 100 × 400 mm

Hmotnost : 9,6 kg



technické údaje a zobrazení jsou nezávazné • technické změny vyhrazeny • výrobce není odpovědný za tiskové chyby

Katalog, obrázky z katalogu, kopie katalogu a zveřejnění katalogu na webových stránkách je možné použít pouze se svolením Makita spol, s r.o.

Akumulátory

Odkládací systémy

Vrtání / Sekání

Šroubování

Brusky

Řezání

Frézování

Broušení

Sponkovačky  
Hřebíkovačky

Speciální stroje

Vysávání

Horkovzdušné  
pistole / svítilny

Zahradní

Ruční nářadí

Ostatní

# PŘEPRAVNÍ KUFRY

Model	Obj. č.	Materiál	Model	Obj. č.	Materiál
1806B	821137-8	H	6333D	824476-5	K
2107FK	824728-4	K	6336D	824525-8	K
4112HS	824697-9	K	6337D	183763-4	K
4304	824809-4	K	6339D	824626-2	K
4304T	824809-4	K	6343D	824525-8	K
4305	824809-4	K	6347D	183763-4	K
4305T	824809-4	K	6349D	824626-2	K
4326	824572-9	M	6381D	824852-3	K
4327	824572-9	M	6390	824744-6	K
4329	824572-9	M	6391D	824852-3	K
4331DWD	824553-3	K	6503D	824635-1	K
4334DWD	824553-3	K	6704D	824380-8	K
4350CT/FCT	824809-4	K	6824	824449-8	K
4351CT/FCT	824809-4	K	6825R	824449-8	K
4604DW	824556-7	K	6826	824449-8	K
5017RKB	193196-5	K	6827	824449-8	K
5603R	824555-9	K	6830	824421-0	K
5604R	824555-9	K	6831D	824551-7	K
5621RDWA	824533-9	K	6832	824421-0	K
5703RK	824554-1	K	6833	824421-0	K
5704R	824555-9	K	6834	824421-0	K
5705RK	824554-1	K	6835D	824551-7	K
5903R	193196-5	K	6842	824808-6	K
6016DW	824723-4	K	6844	824808-6	K
6017D	824723-4	K	6904VH	824439-1	K
6018D	824723-4	K	6906	182604-1	M
6019D	824723-4	K	6908D	824635-1	K
6095D	824723-4	K	6914D	824635-1	K
6096D	824723-4	K	6915D	824549-4	K
6203D	824476-5	K	6916D	824635-1	K
6204D	824635-1	K	6918D	824635-1	K
6207D	183763-4	K	6934FD	824635-1	K
6213D	824476-5	K	6940D	824686-4	K
6214D	824635-1	K	6951	824439-1	K
6216D	824525-8	K	6960D	824635-1	K
6226D	824635-1	K	8271D	824635-1	K
6227D	824635-1	K	8281D	824635-1	K
6228D	824635-1	K	8391D	824581-8	K
6261D	824635-1	K	8413D	824626-2	K
6271D	824852-3	K	8414D	824626-2	K
6281D	824635-1	K	8433D	824626-2	K
6313D	824476-5	K	8434D	824626-2	K
6314D	824635-1	K	8443D	824626-2	K
6315D	824525-8	K	8444D	824626-2	K
6316D	824525-8	K	9554NB	824736-5	K
6317D	183763-4	K	9555NB	824736-5	K
6319D	824626-2	K	9557H/R	188627-7	M
6327D	824635-1	K	9558H/R	188627-7	M
6328D	824635-1	K	AF505	HY00000090	K

K – plast M – kov H – dřevo T – taška

technické údaje a zobrazení jsou nezávazné • technické změny vyhrazeny • výrobce není odpovědný za tiskové chyby

Katalog, obrázky z katalogu, kopie katalogu a zveřejnění katalogu na webových stránkách je možné použít pouze se svolením Makita spol, s r.o.

# PŘEPRAVNÍ KUFRY

Model	Obj. č.	Materiál	Model	Obj. č.	Materiál
AN450H	824792-5	K	BHR162	141074-3	K
AN510H	824793-3	K	BHR200	824690-3	K
AN610H	824490-1	K	BHR202	141642-2	K
AN620H	824490-1	K	BHR240	141643-0	K
AN621	824582-6	K	BHR241	141643-0	K
AN711H	824792-5	K	BHR243	141401-4	K
AN901	824545-2	K	BHR261	142551-8	K
AN911H	824792-5	K	BHR262	142551-8	K
AT638	A0905-0361	K	BHS630	824995-1	K
BBO180	821533-0	K	BJR181	141354-7	K
BCS550	141485-2	K	BJS101	141478-9	K
BDA340	141358-9	K	BJS130	140392-6	K
BDA341	141358-9	K	BJV140	141486-0	K
BDF343	158777-2	K	BJV180	141486-0	K
BDF440	141205-4	K	BKP180	824982-0	K
BDF441	140354-4	K	BO4555	824806-0	K
BDF442	158597-4	K	BO4557	824806-0	K
BDF444	140354-4	K	BO4565	824806-0	K
BDF446	141856-3	K	BO6040	824591-5	K
BDF450	141205-4	K	BPB180	141496-7	K
BDF451	140354-4	K	BPJ180	141533-7	K
BDF452	158597-4	K	BPT350	141074-3	K
BDF453	158777-2	K	BPT351	141932-3	K
BDF454	140354-4	K	BSR730	153612-9	K
BDF456	141856-3	K	BSS500	141485-2	K
BDF459	158597-4	K	BSS610	824757-7	K
BDF460	824567-2	K	BTD130	141205-4	K
BFR440	140392-6	K	BTD132	141205-4	K
BFR540	824807-8	K	BTD133	141205-4	K
BFR550	824807-8	K	BTD134	824979-9	K
BFR750	824807-8	K	BTD136	824979-9	K
BFS451	824978-1	K	BTD140	141205-4	K
BGA450	141257-5	K	BTD146	824979-9	K
BGA452	141257-5	K	BTD147	824979-9	K
BGD800	824975-7	K	BTD200	824593-1	K
BHP343	158777-2	K	BTL060	141493-3	K
BHP440	141205-4	K	BTL061	141493-3	K
BHP441	140354-4	K	BTM50	141562-0	K
BHP442	158597-4	K	BTP130	141205-4	K
BHP444	140354-4	K	BTP140	141205-4	K
BHP446	141856-3	K	BTP141	824979-9	K
BHP450	141205-4	K	BTS130	141205-4	K
BHP451	140354-4	K	BTW251	141205-4	K
BHP452	158597-4	K	BTW450	141644-8	K
BHP453	158777-2	K	BUC122	141494-1	K
BHP454	140354-4	K	BVR450	141481-0	K
BHP456	141856-3	K	DA312D	824627-0	K
BHP459	158597-4	K	DA330D	821556-8	K
BHP460	824567-2	K	DA391D	824627-0	K

K – plast M – kov H – dřevo T – taška

technické údaje a zobrazení jsou nezávazné • technické změny vyhrazeny • výrobce není odpovědný za tiskové chyby

Katalog, obrázky z katalogu, kopie katalogu a zveřejnění katalogu na webových stránkách je možné použít pouze se svolením Makita spol, s r.o.

Model	Obj. č.	Materiál
-------	---------	----------

Model	Obj. č.	Materiál
-------	---------	----------

DA392D	824627-0	K
DA4000LR	824646-6	K
DBM080	P-45135	M
DBM130	P-45141	M
DDF482	141856-3	K
DF010DSE	824781-0	K
DF030D	824842-6	K
DF031D	821661-1	K
DF330D	824842-6	K
DF331D	821661-1	K
DF347D	824981-2	K
DF457D	824981-2	K
DGA900/901	821717-0	K
DHP482	141856-3	K
DHR263	142551-8	K
DHR264	142551-8	K
DHR400	821746-3	K
DJR181	141354-7	K
DJR186	821620-5	K
DJR187	821620-5	K
DJR360	821670-0	K
DP3003	824595-7	K
DP4001	824595-7	K
DP4003	824595-7	K
DPB181RFE	831303-9	T
DSC191RF	SC09009190	K
DTD152	141856-3	K
DTS141RFE	824979-9	K
DUC122	141494-1	K
DVR450	141481-0	K
FS2700	824890-5	K
GA9020	824958-7	K
GN420CSE	821512-8	K
HB500	CASE14	K
HG5002K	HG130442	K
HG5012K	HG130442	K
HG550VK	HG130442	K
HG551VK	HG130442	K
HG650CK	HG130442	K
HG651CK	HG130442	K
HK0500	824523-2	K
HK1810	150640-5	K
HK1820	824789-4	K
HM0810B	150878-2	K
HM0860C	824708-0	K
HM0870C	824905-8	K
HM0871C	824905-8	K
HM1100	150676-4	K
HM1100C	150676-4	K

HM1101C	140562-7	K
HM1111C	140562-7	K
HM1130C	150676-4	K
HM1140C	150676-4	K
HM1200	150583-1	K
HM1200B	150586-5	K
HM1202C	824564-8	K
HM1203C	824876-9	K
HM1205C	824876-9	K
HM1213C	824908-2	K
HM1214C	824882-4	K
HM1303	182852-2	M
HM1303B	182852-2	M
HM1304	183567-4	M
HM1304B	824826-4	M
HM1307C	824898-9	K
HM1307CB	824898-9	K
HM1317C	824898-9	K
HP1620K	824923-6	K
HP1621K	824923-6	K
HP1630K	824811-7	K
HP1631K	824811-7	K
HP1640K	824923-6	K
HP1641K	824923-6	K
HP2040	824449-8	K
HP2041	824449-8	K
HP2050	824650-5	K
HP2051	824650-5	K
HP2070	824650-5	K
HP2071	824650-5	K
HP330D	821525-9	K
HP331	821661-1	K
HP457DWE	824981-2	K
HR1830	824650-5	K
HR2010	824464-2	K
HR2020	824650-5	K
HR2230	824799-1	K
HR2300	824914-7	K
HR2400	824445-6	K
HR2410	824445-6	K
HR2432	824729-2	K
HR2440	824650-5	K
HR2450	824650-5	K
HR2450T	824695-3	K
HR2460	824799-1	K
HR2470	824799-1	K
HR2470T	824799-1	K
HR2600	824914-7	K
HR2610	140402-9	K

K – plast M – kov H – dřevo T – taška

technické údaje a zobrazení jsou nezávazné • technické změny vyhrazeny • výrobce není odpovědný za tiskové chyby

Katalog, obrázky z katalogu, kopie katalogu a zveřejnění katalogu na webových stránkách je možné použít pouze se svolením Makita spol, s r.o.

# PŘEPRAVNÍ KUFRY

Model	Obj. č.	Materiál	Model	Obj. č.	Materiál
HR2610T	140404-5	K	JR100DWE	824993-5	K
HR2611F	140401-1	K	JR103D	821662-9	K
HR2611FT	140403-7	K	JR180DWD	824565-6	K
HR2630	824914-7	K	JR3000V	824539-7	K
HR2630T	824914-7	K	JR3000VT	824539-7	K
HR2631F	824914-7	K	JR3020	824539-7	K
HR2631FT	824914-7	K	JR3030	824539-7	K
HR2641	824695-3	K	JR3030T	824539-7	K
HR2800	824789-4	K	JR3050T	821621-3	K
HR2810	824789-4	K	JR3060T	821621-3	K
HR2810T	824789-4	K	JR3070CT	821621-3	K
HR2811F	824789-4	K	JV0600K	824998-5	K
HR2811FT	824789-4	K	JV100DWE	821508-9	K
HR3000C	824559-1	K	JV183DWE	821646-7	K
HR3200C	824825-6	K	KP0800	824892-1	K
HR3210C	824825-6	K	KP0810	824786-0	K
HR3210FCT	824825-6	K	KP0810C	824786-0	K
HR3520	150597-0	K	N1923B	P-72366	K
HR3540C	824825-6	K	NHP1300S	824700-6	K
HR3550C	824559-1	K	PC1100	181789-0	M
HR4000C	824479-9	K	PC5000C	140073-2	M
HR4001C	196183-3	K	PC5001C	140073-2	M
HR4002	824798-3	K	PJ7000	821509-7	K
HR4003C	196531-6	K	RT0700C/CX2	831327-5	T
HR4010C	196183-3	K	SC130DRA	SC08100910	K
HR4011C	196183-3	K	SG1250	824709-8	K
HR4013C	196531-6	K	SG1251	821552-6	K
HR4500C	824607-6	K	SG150	B50856	M
HR4501C	158275-6	K	SG180	B06337	M
HR4510C	158275-6	K	SP6000K	821552-6	K
HR4511C	158273-0	K	TD020DSE	831276-6	T
HR5001C	824519-3	K	TD021DSE	831276-6	T
HR5201C	158275-6	K	TD090D	824842-6	K
HR5202C	196552-8	K	TD091D	141740-2	K
HR5210C	158275-6	K	TD110D	821661-1	K
HR5211C	158273-0	K	TM3000C	821596-6	K
HR5212C	196552-8	K	TW0200	824703-0	K
HS300D	824961-8	K	TW0350	824702-2	K
HS301D	821663-7	K	TW1000	824737-3	K
HS7101	141736-3	K	VR250D	824486-2	K
JR1000FTK	824722-6	K			

K – plast M – kov H – dřevo T – taška

# SPONY PRO PŘEPRAVNÍ KUFRY

Model	Kufr	Spona	Model	Kufr	Spona
1050DWA	824544-4	417059-4	6222DWE	824715-3	186347-7
1806B	821137-8		6223DWE	824510-1	186347-7
1902	182113-0		6226DWE	824635-1	186347-7
1923H	182113-0		6227DWE	824635-1	186347-7
2012NB	824002-0		6228DWE	824635-1	186347-7
2107FK	824728-4	163455-1	6261DWE	824853-1	163455-1
3612/C	P-38314		6261DWLE	824853-1	163455-1
3620	P-38314		6271DWAE	824853-1	163455-1
3901	824540-2	417059-4	6271DWALE	824581-8	
4112HS	824697-9	163467-4	6271DWPE	824853-1	163455-1
4304	824809-4	183091-7	6281DWAE	824853-1	163455-1
4304T	824809-4	183091-7	6281DWALE	824581-8	
4305	824809-4	183091-7	6313DWAE	824476-5	416661-0
4305T	824809-4	183091-7	6313DWBE	824476-5	416661-0
4326	824572-9	186347-7	6314DWAE	824635-1	186347-7
4327	824572-9	186347-7	6316DWAE	824525-8	417075-6
4329	824572-9	186347-7	6316DWBE	824525-8	417075-6
4331DWD	824553-3	416661-0	6317DWDRE	183763-4	417724-5
4334DWD	824553-3	416661-0	6319DWFE	824626-2	450909-0
4350CT/FCT	824809-4	183091-7	6327DWE	824635-1	186347-7
4351CT/FCT	824809-4	183091-7	6328DWE	824635-1	186347-7
4604DW	824556-7	416401-6	6333DWAE	824476-5	416661-0
5017RKB	193196-5	183336-3	6333DWBE	824476-5	416661-0
5103R	P-15942		6336DWAE	824525-8	417075-6
5603R	824606-8	183336-3	6336DWBE	824525-8	417075-6
5604R	824555-9		6337DWDESP	183763-4	417724-5
5621RDWA	824533-9	417075-6	6339DWFE	824626-2	450909-0
5703RK	824606-8	183336-3	6343DWAE	824525-8	417075-6
5704R	824555-9		6343DWBE	824525-8	417075-6
5705RK	824606-8	183336-3	6347DWDESP	183763-4	417724-5
5903R	193196-5	183336-3	6349DWFE	824626-2	450909-0
6016DW	824723-4	183091-7	6380	824744-6	
6017DWE	824723-4	183091-7	6381DWAE	824852-3	163455-1
6018DWE	824723-4	183091-7	6390	824744-6	
6019DWE	824723-4	183091-7	6391DWAE	824853-1	163455-1
6019DWE	824723-4	183091-7	6391DWALE	824853-1	163455-1
6095DWE	824723-4	183091-7	6503DWDE	824635-1	186347-7
6095DWE	824723-4	183091-7	6704DW	824380-8	182935-8
6096DWE	824723-4	183091-7	6800DBV	824700-6	
6096DWE	824723-4	183091-7	6802DBV	824700-6	
6203DWAE	824476-5	416661-0	6805DBV	824700-6	
6203DWBE	824476-5	416661-0	6822	824700-6	
6204DWAE	824653-1	186347-7	6824	824449-8	182935-8
6207DWDE	183763-4	417724-5	6825R	824449-8	182935-8
6213DWAE	824476-5	416661-0	6826	824449-8	182935-8
6213DWBE	824476-5	416661-0	6827	824449-8	182935-8
6214DWAE	824635-1	186347-7	6830	824421-0	182935-8
6216DWAE	824525-8	417075-6	6831DWH	824551-7	417075-6
6216DWBE	824525-8	417075-6	6832	824421-0	182935-8
6221DWE	824715-3	186347-7	6833	824421-0	182935-8

technické údaje a zobrazení jsou nezávazné • technické změny vyhrazeny • výrobce není odpovědný za tiskové chyby

Katalog, obrázky z katalogu, kopie katalogu a zveřejnění katalogu na webových stránkách je možné použít pouze se svolením Makita spol, s r.o.

# SPONY PRO PŘEPRAVNÍ KUFRY

Model	Kufr	Spona	Model	Kufr	Spona
6834	824421-0	182935-8	AN621	824582-6	
6835DWH	824551-7	417075-6	AN711H	824792-5	
6842	824808-6	163455-1	AN901	824545-2	417075-6
6844	824808-6	163455-1	AN911H	824792-5	
6904VH	824439-1	182935-8	AN943K	824841-8	
6905B	824698-7	182935-8	BCS550RFE	824802-8	163455-1
6905H	824698-7	182935-8	BDA340RFE	824851-5	163455-1
6906	182604-1		BDA341RFE	824851-5	163455-1
6908DWA	824635-1	186347-7	BDA350Z	824816-7	163455-1
6914DWA	824635-1	186347-7	BDA351Z	824816-7	163455-1
6915DWA	824549-4	186347-7	BDF343SHE	824862-0	163455-1
6916DWA	824635-1	186347-7	BDF430F	824710-3	417724-5
6918DWA	824635-1	186347-7	BDF440RFE	824753-5	417724-5
6918FDWDE	824635-1	186347-7	BDF441RFE	824754-3	417724-5
6934FDWDE	824635-1	186347-7	BDF442RFE	824774-7	417724-5
6935FDWDE	824635-1	186347-7	BDF450RFE	824753-5	417724-5
6936FDWDE	154902-3		BDF451RFE	824754-3	417724-5
6940DW	824686-4	182935-8	BDF452RFE	824774-7	417724-5
6951	824439-1	182935-8	BDF453SHE	824862-0	163455-1
6953	824630-1	186347-7	BDF460SH	153514-9	417075-6
6960DWA	824635-1	186347-7	BFR440RFE	824756-9	417059-4
6980FDWDE	824710-3	417724-5	BFR540RFE	824807-8	163455-1
8271DWAE	824853-1	163455-1	BFR550RFE	824807-8	163455-1
8281DWAE	824853-1	163455-1	BFR750RFE	824807-8	163455-1
8281DWAET2	149504-3		BFS230F	824710-3	417724-5
8281DWALE	824853-1	163455-1	BFS440Z	824756-9	417724-5
8381DWAE	824852-3	163455-1	BFS450Z	824756-9	417724-5
8391DWAE	824853-1	163455-1	BGA450RFE	824767-4	163455-1
8391DWALE	824853-1	163455-1	BGA452RFE	824767-4	163455-1
8413DWDE	824626-2	450909-0	BHP343SHE	824862-0	163455-1
8414DWFE	824626-2	450909-0	BHP440RFE	824753-5	417724-5
8433DWDE	824626-2	450909-0	BHP441RFE	824754-3	417724-5
8434DWFE	824626-2	450909-0	BHP442RFE	824774-7	417724-5
8443DWDE	824626-2	450909-0	BHP450RFE	824753-5	417724-5
8444DWFE	824626-2	419655-4	BHP451RFE	824754-3	417724-5
9554NB	824736-5		BHP452RFE	824774-7	417724-5
9555NB	824736-5		BHP453SHE	824862-0	163455-1
9557HN	188627-7		BDF / BHP456	141856-3	162302-3
9558HVK	188627-7		BHP460SH	153514-9	417075-6
9562CH/CVH	188627-7		BHR162RFE	824815-9	417724-5
9564H	188627-7		BHR200SF	824690-3	417152-4
9565CR/CVR	188627-7		BHR200SJE	824690-3	417152-4
9565CLR	188627-7		BHR202RFE	824861-2	163455-1
9565H	188627-7		BHR240	824771-3	163455-1
9566CR/CVR	188627-7		BHR241RFE	824771-3	163455-1
AF505	HY00000090		BHR261RDE/TRDE	824874-3	162271-8
AN450H	824792-5		BJR181RFE	824760-8	163455-1
AN510H	824793-3		BJS101RFE	824899-7	163455-1
AN610H	824490-1		BJS130RFE	824756-9	417059-4
AN620H	824490-1		BJV140RFE	824775-5	450909-0

Akumulátory  
Odkládací systémy  
Vrtání / Sekání  
Šroubování  
Brusky  
Řezání  
Frézování  
Broušení  
Sponkovačky  
Hřebíkovačky  
Speciální stroje  
Vysávání  
Horkovzdušné pistole / svítilny  
Zahrada  
Ruční nářadí  
Ostatní

technické údaje a zobrazení jsou nezávazné • technické změny vyhrazeny • výrobce není odpovědný za tiskové chyby

Katalog, obrázky z katalogu, kopie katalogu a zveřejnění katalogu na webových stránkách je možné použít pouze se svolením Makita spol, s r.o.



# SPONY PRO PŘEPRAVNÍ KUFRY

Model	Kufr	Spona	Model	Kufr	Spona
BJV180RFE	824775-5	450909-0	GA4530	188627-7	
BO4555/4556	824806-0		GA5030	188627-7	
BO4557	824806-0		GA7010C	824878-5	163455-1
BO4565/4566	824806-0		GA7020	824878-5	163455-1
BO5030	824562-2		GA7030	824878-5	163455-1
BO5031	824562-2		GA7040	824878-5	163455-1
BO6040	824591-5	417059-4	GA9010C	824878-5	163455-1
BPB180RFE	824766-6	163467-4	GA9020	824878-5	163455-1
BPT350RFE	824863-8		GA9020SFK	824878-5	163455-1
BSR730SH	153612-9	417075-6	GA9030	824878-5	163455-1
BSS500RFE	824802-8		GA9040	824878-5	163455-1
BSS610RFE	824757-7	163455-1	HG5002K	HG118897	
BTD123F	824710-3	417724-5	HG5012K	HG118897	
BTD130FRFE	824753-5	417724-5	HG550VK	HG118897	
BTD132RFE	140058-8	417724-5	HG551VK	HG118897	
BTD133RFE	140058-8	417724-5	HG650CK	HG118897	
BTD140RFE	824753-5	417724-5	HG651CK	HG118897	
BTD200SH	824593-1	417075-6	HK0500	824523-2	163455-1
BTL060RFE	824816-7	163455-1	HK1810	150640-5	417059-4
BTL061RFE	824816-7	163455-1	HK1820	824789-4	417724-5
BTP130RFE	824753-5	417724-5	HM0810	150879-0	417383-5
BTP140RFE	824753-5	417724-5	HM0810B	150878-2	162202-7
BTW200SH	824593-1	417075-6	HM0810T	150879-0	417383-5
BTW250RFE	824753-5	417724-5	HM0860C	824708-0	162202-7
BTW251RFE	824753-5	417724-5	HM0870C	824905-8	
BTW450RFE	824777-1	163467-4	HM0871C	824904-0	
BUC122RFE	824820-6	163455-1	HM1100	150676-4	416401-6
BVR450RFE	824768-2	417383-5	HM1100C	150676-4	416401-6
DA302D	824627-0	186347-7	HM1101C	140561-9	
DA312D	824627-0	186347-7	HM1111C	140561-9	
DA312DWAE	824627-0	186347-7	HM1130C	150676-4	163467-4
DA391DW	824627-0	186347-7	HM1140C	150676-4	163467-4
DA392D	824627-0	186347-7	HM1200	150583-1	163467-4
DA400LR	824646-6	163467-4	HM1200B	150586-5	163467-4
DA6300	181791-3		HM1200K	150583-1	163467-4
DA6301	181791-3		HM1202C	824564-8	163467-4
DBM080	P-45135		HM1203C	824876-9	162271-8
DBM130	P-45141		HM1213C	824908-2	162271-8
DF010DSE	824781-0	417724-5	HM1214C	824882-4	162271-8
DF030DWE	824842-6	417724-5	HM1303	182714-4	
DF330DWE	824842-6	417724-5	HM1303B	182851-4	
DK1150	E02248-2		HM1304	183567-4	
DK1867	824774-7	417724-5	HM1304B	183598-3	
DP3003	824595-7	417059-4	HM1307C	824898-9	
DP4001	824595-7	417059-4	HM1307CB	824898-9	
DP4003	824595-7	417059-4	HM1317C	824897-1	
DP4010	P-04101		HP1620K	824724-2	183091-7
DP4011	P-04101		HP1621K	824724-2	183091-7
DP4700	P-04101		HP1630K	824811-7	417724-5
FS2700	824890-5		HP1631K	824811-7	417724-5

technické údaje a zobrazení jsou nezávazné • technické změny vyhrazeny • výrobce není odpovědný za tiskové chyby

Katalog, obrázky z katalogu, kopie katalogu a zveřejnění katalogu na webových stránkách je možné použít pouze se svolením Makita spol, s r.o.

# SPONY PRO PŘEPRAVNÍ KUFRY

Model	Kufr	Spona	Model	Kufr	Spona
HP1640K	824724-2	183091-7	HR4501C	158274-8	163467-4
HP1641K	824724-2	183091-7	HR4510C	158275-6	163467-4
HP1830	824650-5	417724-5	HR4511C	158273-0	163467-4
HP2030	824485-4	183091-7	HR5001C	824519-3	163467-4
HP2031	824485-4	183091-7	HR5201C	158274-8	163467-4
HP2050	824650-5	417724-5	HR5210C	158275-6	163467-4
HP2051	824650-5	417724-5	HR5211C	158273-0	163467-4
HP2051F	824650-5	417724-5	824961-8	HS300D	
HP2070	824650-5	417724-5	JN3200	181797-1	
HP2071	824650-5	417724-5	JR1000FTK	824722-6	417059-4
HP2071F	824650-5	417724-5	JR180DWD	824565-6	417152-4
HR160DWA	824550-9	417059-4	JR3000V	824539-7	417059-4
HR1830	824650-5	417724-5	JR3000VT	824539-7	417059-4
HR2010	824464-2	186347-7	JR3020	824539-7	417059-4
HR2020	824650-5	417724-5	JR3030	824539-7	417059-4
HR2230	824799-1	417724-5	JR3030T	824539-7	417059-4
HR2400	824445-6	182935-8	JR3050T	824734-9	417724-5
HR2410	824445-6	182935-8	JR3060T	824734-9	417724-5
HR2430	824575-3	417059-4	JR3070CT	824734-9	417724-5
HR2431	824575-3	417059-4	JS3200	181797-1	
HR2432	824729-2	163455-1	KP0810	824786-0	
HR2440	824650-5	417724-5	KP0810C	824786-0	
HR2450	824650-5	417724-5	LCT304	824842-6	
HR2450T	824695-3		MEU041	824888-2	
HR2460	824799-1	417724-5	NHP1300S	824700-6	
HR2470	824799-1	417724-5	PC1100	181789-0	
HR2470T	824799-1	417724-5	PC5000C	140073-2	
HR2600	141856-3	162302-3	SC130DRA	SC08100910	
HR2650/2651	141856-3	162302-3	SG1250	824709-8	163455-1
HR2800	824789-4	417724-5	SG150	B50856	
HR2810	824789-4	417724-5	SKR60	LM.400.02	
HR2810T	824789-4	417724-5	SKR301	ZA.023.0M	
HR2811F	824789-4	417724-5	SP6000K	824783-6	
HR2811FT	824789-4	417724-5	T221DW	183771-5	
HR3000C	824559-1	163467-4	TD020DSE	831272-4	
HR3200C	824819-1	163467-4	TD090DWE	824842-6	417724-5
HR3210C	824825-6	163467-4	TW0200	824703-0	186347-7
HR3210FCT	824825-6	163467-4	TW0350	824702-2	186347-7
HR3520	150597-0	163467-4	TW1000	824737-3	416401-6
HR3540C	824819-1	163467-4	UC120DWAE	824491-9	417059-4
HR3541FC	824819-1	163467-4	VR250DWAE	824486-2	
HR3550C	824559-1	163467-4	VR250DWDE	824486-2	
HR3850	150582-3	163467-4			
HR3850K	150582-3	163467-4			
HR4000C	824479-9	416401-6			
HR4001C	158693-8	163467-4			
HR4002	824798-3	163467-4			
HR4010C	158691-2	163467-4			
HR4011C	158692-0	163467-4			
HR4500C	824607-6	163467-4			

Akumulátory  
 Odkládací systémy  
 Vrtání / Sekání  
 Šroubování  
 Brusky  
 Řezání  
 Frézování  
 Broušení  
 Sponkovačky  
 Hřebíkovačky  
 Speciální stroje  
 Vysávání  
 Horkovzdušné pistole / svítilny  
 Zahradní  
 Ruční nářadí  
 Ostatní

Model	Obj. číslo	Model	Obj. číslo	Model	Obj. číslo	Model	Obj. číslo	Model	Obj. číslo
440	80051B5X*	6501	CB-70	9920	CB-303	BFT122FZ	CB-434	BTD130	CB-448
445X	80050B0X*	6510LVR	CB-64	9924DB	CB-100	BFT123FZ	CB-434	BTD134	CB-448
446L	W49625*	6821	CB-419	BCS550	CB-430	BFT124FZ	CB-434	BTD140	CB-448
447L	W49625*	6822	CB-419	BDA340	CB-448	BFT124RZ	CB-434	BTD146	CB-448
448	80051B5X*	6823	CB-419	BDA341	CB-448	BFT125FZ	CB-434	BTP130	CB-448
906	CB-64	6824	CB-419	BDA350	CB-448	BFT126FZ	CB-434	BTP140	CB-448
1806B	CB-153	6825R	CB-419	BDA351	CB-448	BGA450	CB-430	BTP141	CB-448
1902	CB-51	6826	CB-419	BDF440	CB-448	BGA452	CB-430	BTS130	CB-448
1911B	CB-106	6827	CB-419	BDF441	CB-448	BGD800	CB-430	BTW200	CB-441
1923H	CB-132	6842	CB-411	BDF442	CB-448	BHP440	CB-448	BTW250	CB-448
2012NB	CB-153	6844	CB-411	BDF444	CB-448	BHP441	CB-448	BTW251	CB-448
2107FK	CB-303	6904VH	CB-415	BDF446	CB-448	BHP442	CB-448	BTW450	CB-441
2414EN	CB-203	6905B	CB-65	BDF448	CB-448	BHP444	CB-448	BUB360	CB-430
2414NB	CB-203	6905H	CB-415	BDF450	CB-448	BHP446	CB-448	BUC122	CB-430
2704	CB-153	6906	CB-100	BDF451	CB-448	BHP448	CB-448	BUC250	CB-442
3612C	CB-203	6916FD	CB-431	BDF452	CB-448	BHP450	CB-448	BUH550	CB-442
3612	CB-203	6918FD	CB-434	BDF454	CB-448	BHP451	CB-448	CA5000	CB-303
3620	CB-106	6934FD	CB-434	BDF456	CB-448	BHP452	CB-448	DA3010F	CB-419
3706	CB-64	6935FD	CB-434	BDF458	CB-448	BHP454	CB-448	DA3011F	CB-419
3707	CB-411	6936FD	CB-434	BFL060FZ	CB-434	BHP456	CB-448	DA4000LR	CB-303
3708	CB-411	6951	CB-411	BFL061FZ	CB-434	BHP458	CB-448	DA6301	CB-100
3709	CB-411	6953	CB-411	BFL080FZ	CB-434	BHR162	CB-430	DBM080	EE80700019**
3710	CB-411	6980FD	CB-434	BFL081FZ	CB-434	BHR200	CB-430	DBM130	EE80700019**
3901	CB-411	7104L	CB-153	BFL082FZ	CB-434	BHR202	CB-441	DBM230	EE80700019**
4101RH	CB-303	8414D	CB-430	BFL120FZ	CB-434	BHR240	CB-430	DBN500	CB-448
4105KB	CB-100	8434D	CB-430	BFL122FZ	CB-434	BHR241	CB-441	DCO180	CB-430
4112HS	CB-204	8444D	CB-430	BFL200FZ	CB-434	BHR261	CB-442	DCS550	CB-430
4131	CB-303	9031	CB-411	BFL201FZ	CB-434	BHR262	CB-442	DDA340	CB-448
4157KB	CB-153	9032	CB-411	BFL201RZ	CB-434	BHS630	CB-441	DDA341	CB-448
4326	CB-64	9046	CB-419	BFL202FZ	CB-434	BJN161	CB-430	DDA350	CB-448
4327	CB-64	9079SF	CB-204	BFL300FZ	CB-434	BJR181	CB-411	DDA351	CB-448
4329	CB-64	9207SPB	CB-100	BFL301FZ	CB-434	BJS101	CB-430	DDF446	CB-448
4350	CB-419	9227CB	CB-303	BFL301RZ	CB-434	BJS130	CB-448	DDF448	CB-448
4351	CB-419	9237CB	CB-303	BFL400FZ	CB-434	BJV140	CB-430	DDF456	CB-448
5017RKB	CB-303	9403	CB-303	BFL402FZ	CB-434	BJV180	CB-430	DDF458	CB-448
5103R	CB-203	9404	CB-303	BFL402RZ	CB-434	BKP180	CB-441	DDF482	CB-448
5104S	CB-203	9554/55NB	CB-325	BFR440	CB-448	BLS713	CB-441	DFR440	CB-448
5143R	CB-203	9557/58	CB-325	BFR540	CB-448	BO3700	CB-64	DFR540	CB-448
5603R	CB-303	9562CH/CVH	CB-318	BFR550	CB-448	BO3710	CB-64	DFR550	CB-448
5604R	CB-303	9562CR	CB-318	BFR750	CB-448	BO3711	CB-64	DFR750	CB-448
5704R	CB-303	9562CVH	CB-318	BFS440	CB-448	BO4555	CB-419	DFS440	CB-448
5705R	CB-303	9562CVR	CB-318	BFS441	CB-448	BO4556	CB-419	DFS450	CB-448
5903R	CB-203	9564H	CB-325	BFS450	CB-448	BO4557	CB-419	DFS451	CB-448
6013B	CB-51	9565C/CV	CB-318	BFS451	CB-448	BO4565	CB-419	DGA450	CB-430
6207D	CB-430	9565CLR	CB-318	BFT020FZ	CB-434	BO4900V	CB-419	DGA452	CB-430
6300-4	CB-51	9565CR	CB-318	BFT022FZ	CB-434	BO5021	CB-64	DGD800	CB-430
6305	CB-303	9565CVL	CB-318	BFT040FZ	CB-434	BO5030	CB-419	DHP446	CB-448
6317D	CB-430	9565CVR	CB-318	BFT041FZ	CB-434	BO5031	CB-419	DHP448	CB-448
6319D	CB-430	9565H	CB-325	BFT041RZ	CB-434	BO5041	CB-64	DHP456	CB-448
6337D	CB-430	9565HZ1	CB-325	BFT042FZ	CB-434	BO6030	CB-419	DHP458	CB-448
6339D	CB-430	9565PCV	CB-318	BFT043FZ	CB-434	BO6040	CB-318	DHP482	CB-448
6347D	CB-430	9566C/CV	CB-318	BFT044FZ	CB-434	BO6050	CB-325	DHR162	CB-430
6349D	CB-430	9566CR	CB-318	BFT080FZ	CB-434	BPB180	CB-430	DHR164	CB-430
6408	CB-419	9566CVR	CB-318	BFT082FZ	CB-434	BPJ180	CB-430	DHR165	CB-430
6412	CB-64	9741	CB-100	BFT082RZ	CB-434	BSS500	CB-430	DHR202	CB-441
6413	CB-64	9903	CB-303	BFT083FZ	CB-434	BSS501	CB-430	DHR241	CB-441
6501X	CB-70	9910/11	CB-411	BFT084FZ	CB-434	BSS610	CB-411	DHR263	CB-442

technické údaje a zobrazení jsou nezávazné • technické změny vyhrazeny • výrobce není odpovědný za tiskové chyby

Katalog, obrázky z katalogu, kopie katalogu a zveřejnění katalogu na webových stránkách je možné použít pouze se svolením Makita spol, s r.o.

Model	Obj. číslo	Model	Obj. číslo	Model	Obj. číslo	Model	Obj. číslo	Model	Model
DHR264	CB-442	GA5041R	CB-325	HP1641	CB-419	JS1602	CB-459	TM3010C	CB-459
DHS630	CB-441	GA5041X01	CB-325	HP2050	CB-419	JS1660	CB-65	TW0200	CB-411
DHS710	CB-442	GA6021	CB-303	HP2051	CB-419	JS1670	CB-65	TW0350	CB-411
DJN161	CB-430	GA6040C01	CB-325	HP2070	CB-419	JS3200	CB-100	TW1000	CB-153
DJR181	CB-411	GA7010C	CB-204	HP2071	CB-419	JS3201	CB-303	UB1101	CB-303
DJS101	CB-430	GA7020	CB-204	HR1830	CB-419	JV0600	CB-64	UB1103	CB-303
DJS130	CB-448	GA7030	CB-204	HR2010	CB-105	KC100	CB-203	UB360D	CB430
DJV140	CB-430	GA7040	CB-204	HR2230	CB-325	KP0800	CB-411	UC250D	CB442
DJV180	CB-430	GA7060R	CB-204	HR2300	CB-325	KP0810	CB-132	UC3020A	CB-132
DKP180	CB-441	GA7061R	CB-204	HR2432	CB-419	KP0810C	CB-132	UC3030A	181044-0*
DLS713	CB-441	GA9010	CB-204	HR2450	CB-419	KP312S	CB-203	UC3041A	CB-132
DP2010	CB-419	GA9020	CB-204	HR2460	CB-325	LC1230	CB-203	UC3051A	CB-153
DP2011	CB-419	GA9030	CB-204	HR2470	CB-325	LF1000	CB-153	UC3520A	CB-132
DP3003	CB-419	GA9040	CB-204	HR2600	CB-325	LH1040	CB-153	UC3530A	181044-0*
DP4001	CB-419	GA9050	CB-204	HR2610	CB-325	LH1200FL	JM23300083*	UC3541A	CB-132
DP4003	CB-419	GA9060R	CB-204	HR2611	CB-325	LH1201FL	JM23000123*	UC3551A	CB-153
DP4010	CB-419	GA9061R	CB-204	HR2630	CB-325	LS0714	CB-303	UC4020A	CB-132
DP4011	CB-419	GD0600	CB-325	HR2630T	CB-325	LS0714FL	CB-303	UC4030A	181044-0*
DP4700	CB-64	GD0601	CB-325	HR2631F	CB-325	LS0815FL	JM23500117	UC4041A	CB-132
DPB180	CB-430	GD0602	CB-325	HR2631FT	CB-325	LS1013	CB-153	UC4051A	CB-153
DPJ180	CB-430	GD0603	CB-64	HR2641	CB-325	LS1013L	CB-153	UC4530A	181044-0*
DS4010	CB-411	GD0800C	CB-318	HR2800	CB-325	LS1016	CB-153	UC4551A	CB-153
DS4011	CB-411	GD0801C	CB-318	HR2810	CB-325	LS1016L	CB-153	UH4260	CB-419
DSC191	CB-448	GD0810C	CB-318	HR2811F	CB-325	LS1018L	JM23000123*	UH4261	CB-419
DSS500	CB-430	GD0811C	CB-318	HR2811FT	CB-325	LS1040	CB-153	UH4570	CB-419
DSS610	CB-411	HB500	EIB106C*	HR3200C	CB-350	LS1214	CB-153	UH4860	CB-419
DTD134	CB-448	HK0500	CB-113	HR3210C	CB-350	LS1214L	CB-153	UH4861	CB-419
DTD146	CB-448	HK1820	CB-350	HR3210FCT	CB-350	LS1216	CB-153	UH5260	CB-419
DTD152	CB-448	HK1820L	CB-350	HR3540C	CB-350	LS1216L	CB-153	UH5261	CB-419
DTP141	CB-448	HM0810T	CB-105	HR3541FC	CB-350	LS1440	CB-154	UH550D	CB442
DTS130	CB-448	HM0860C	CB-327	HR4001C	CB-350	LW1400	CB-203	UH5540	223804410*
DTW250	CB-448	HM0870C	CB-350	HR4002	CB-350	LW1401	CB-203	UH5550	957800410*
DTW251	CB-448	HM0871C	CB-350	HR4003C	CB-175	MLS100	JM23000123*	UH5570	CB-419
DTW450	CB-441	HM1101C	CB-175	HR4011C	CB-350	MLT100X	JM23000123*	UH5580	CB-419
DUB361	CB-430	HM1111C	CB-175	HR4013C	CB-175	N1923B	CB-51	UH6350	957800410*
DUC122	CB-430	HM1200	CB-155	HR4501C	CB-175	N5900B	CB-153	UH6540	223804410*
DVC860L	CB-353	HM1200B	CB-155	HR4510C	CB-175	PC1100	CB-100	UH6570	CB-419
FS2300	CB-419	HM1202C	CB-155	HR4511C	CB-175	PC5000C	CB-253	UH6580	CB-419
FS2700	CB-419	HM1203C	CB-175	HR5201C	CB-175	PC5001C	CB-253	UH7580	CB-419
FS4000	CB-419	HM1205C	CB-175	HR5202C	CB-175	PJ7000	CB-459	UR3500	YA00000504*
FS4300	CB-419	HM1213C	CB-175	HR5210C	CB-175	PV7000C	CB-303	UR3501	YA00000504*
FS6300R	CB-419	HM1214C	CB-175	HR5211C	CB-175	PW5000CH	CB-318	UT120	EE80700013**
GA4530	CB-459	HM1304	CB-204	HR5212C	CB-175	RP0900	CB-107	UT1200	EE80700032
GA4530R	CB-459	HM1304B	CB-204	HS6101	CB-147	RP0910	CB-303	UT1305	CB-303
GA4540	CB-325	HM1307C	CB-175	HS7101	CB-147	RP1110C	CB-303	UT1400	EE80700013**
GA4540C01	CB-325	HM1307CB	CB-175	HS7601	CB-303	RP1800FX	CB-203	UT1401	EE80700013**
GA4540R	CB-325	HM1317C	CB-175	JN1601	CB-411	RP2300FCX	CB-203	UT1600	EE80700019**
GA4541C01	CB-325	HM1400	CB-155	JN3200	CB-100	RT0700C	CB-411	UT2204	CB-303
GA4541R	CB-325	HM1801	CB-204	JN3201	CB-303	SA5040C	CB-318	VC2211	CB-173
GA4541X01	CB-325	HM1802	CB-218	JR1000FTK	CB-419	SA7000C	CB-204	VC3210	CB-173
GA5021	CB-303	HM1810	CB-204	JR180DWDE	CB-432	SG1250	CB-318	VC3211	CB-173
GA5030	CB-459	HM1812	CB-218	JR3050T	CB-303	SG1251J	CB-318		
GA5030R	CB-459	HP1620	CB-419	JR3060T	CB-303	SG150	B45872**		
GA5040	CB-325	HP1621	CB-419	JR3070CT	CB-303	SP6000	CB-303		
GA5040C01	CB-325	HP1630	CB-85	JS1000	CB-459	SP6000K	CB-303		
GA5040R	CB-325	HP1631	CB-85	JS1600	CB-65	TD0101F	CB-411		
GA5041C01	CB-325	HP1640	CB-419	JS1601	CB-459	TM3000C	CB-459		

\*objednáací číslo  
\*\*objednáací číslo, 1 ks v balení

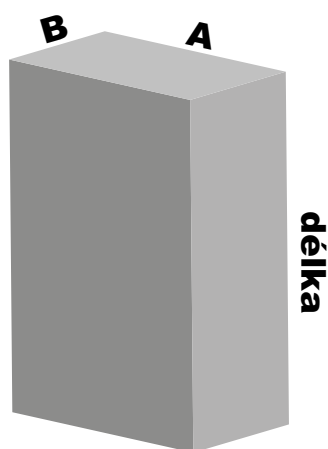

Typ	Obj. č.	Délka	Šířka A	Hloubka B
CB-51	181021-2	11,8	8	5
CB-55	181026-2	11,7	8	5
CB-64	191627-8	10,8	8	5
CB-65	191628-6	11,7	8	5
CB-70	191914-5	10,8	8	5
CB-100	181030-1	14,8	10	6
CB-105	181038-5	15,3	9,9	5,9
CB-106	181410-1	14,8	10	6
CB-113	191904-8	14,8	9,9	6
CB-132	191972-1	14,7	10	6
CB-153	181044-0	17,8	13,4	6,5
CB-154	181047-4	17,8	13,4	6,5
CB-155	181048-2	17,8	13,4	6,5
CB-173	195483-8	k.A.	k.A.	k.A.
CB-175	195844-2	26,6	8,4	6,5
CB-203	191953-5	15,8	17,9	6,9
CB-204	191957-7	16,2	17,9	7
CB-218	197129-2	23,7	17,9	6,9
CB-251	194547-5	16,8	10,9	6,9
CB-253	194547-5	16,8	10,9	6,9
CB-303	191963-2	17,8	10,9	5
CB-318	191978-9	15,7	10,9	5
CB-325	194074-2	15,8	11	4,9
CB-327	194285-9	16,8	11	4,9
CB-350	194160-9	25,3	10,9	6,5
CB-353	197208-6	k.A.	k.A.	k.A.
CB-411	191940-4	11,7	8,9	6
CB-414	191949-6	11,6	5,7	3,7
CB-415	191950-1	8,7	8,9	6
CB-417	191955-1	9,4	8,9	6
CB-419	191962-4	11,3	9	6
CB-424	191966-6	8,7	5,3	4,8
CB-430	191971-3	9,7	7,2	6,9
CB-434	193466-2	11,8	5,8	4,9
CB-441	194435-6	10,8	10,8	6,9
CB-442	194928-3	10,8	10,7	6,9
CB-448	196854-2	13,3	9,9	3
CB-459	194722-3	12,8	8,9	6
80051B5X		28	11,2	6,2
80050B0X		k.A.	k.A.	k.A.
B45872 (1 ks)		20	9,9	6,2
EE80700013 (1 ks)		17,9	9,9	6,2
EE80700019 (1 ks)		20	15,9	6,2
EIB106C		k.A.	k.A.	k.A.
JM23000123		17,3	13,4	6,5
W49625		32	10,9	6,3
JM23500117		k.A.	k.A.	k.A.
EE80700032		k.A.	k.A.	k.A.
EE80700019		k.A.	k.A.	k.A.
YA00000504		k.A.	k.A.	k.A.









# Označení modelů 14,4 V a 18 V podle výbavy



**DDDF458RF3J**

## Množství akumulátorů v dodávce

- E** – 2 akumulátory
- E3** – 3 akumulátory

## Množství akumulátorů v Makpacu

- 1J** – akumulátor
- J** – 2 akumulátory
- 3J** – 3 akumulátory
- ZJ** – bez akumulátoru a nabíječky
- 4J** – 4 akumulátory
- U** – stroje se systémem AWS

## Podle typu akumulátoru v Makpacu

- H** – 1,3 Ah (BL1415 / BL1815)
- Y** – 1,5 Ah (BL1815N)
- F** – 3,0 Ah (BL1430 / BL1830(B))
- M** – 4,0 Ah (BL1440 / BL1840(B))
- T** – 5,0 Ah (BL1850(B))
- G** – 6,0 Ah (BL1860B)

## Nabíječky

- R** – rychlonabíječka (DC18RC)
  - S** – nabíječka (DC18SD)
  - P** – dvojitá rychlonabíječka (DC18RD)
- \* neplatí pro stroje 2x 18 V se systémem AWS

## Nářadí bez příslušenství

- Z** – stroj dodávaný v kartonu (bez akumulátoru a nabíječky)
- ZK** – v kufru, bez akumulátoru a nabíječky

## Číslo modelu

## Typ nářadí

- DF** – vrtací šroubovák
- HP** – příklepový vrtací šroubovák
- HR** – kladivo

## Podle provedení stroje

- B** – starší modely bez ochrany akumulátoru proti přetížení  
Lze u nich použít pouze akumulátory BL1430 nebo BL1830 (3,0 Ah)
  - D** – kompatibilní se všemi akumulátory 14,4 V nebo 18 V LXT (dle napětí stroje 14,4 V nebo 18 V)
- !Výjimka:** použití akumulátorů **BL1415** a **BL1815** pouze dle specifikací stroje